



ERKADO

az ajtók a mi világunk

KATALÓGUS
2022

HU

Kiadás: I/2022/A
változat 2022.03.01-től érvényes



ERKADO

az ajtók a mi világunk

A beltéri ajtók minden ház felszereltségét képezik. Ebből az okból kifolyólag az ajtók kizárólag használati és funkcionális szempontból való értékelése már régóta nem elegendő. Ma az ajtók a beltéri építészet fontos elemét képezik, melyek képesek hangsúlyozni a nagyszerűen berendezett tér előnyeit. Ezt szem előtt tartva modern megoldásokat dolgozunk ki, vonzó megjelenésű termékeket gyártunk és gondoskodunk a kivitelezési minőségről, mely lehetővé teszi az Erkado ajtók örömteli használatát.

Fontos számunkra tevékenységünk minden fontos aspektusának fejlesztése, melynek eredményeképp Ügyfeleink igényeit kielégítő termékek jöhetnek létre. Ezt a célt technológiailag fejlett gyártósorokba és alkalmazottaink továbbképzésébe fektetve, valamint az ügyféligenyek rendszeres elemzésével érjük el. A dinamikus fejlődés nem válna lehetővé az értékesítői hálózat tagjainak aktív részvétele nélkül. Köszönjük a sok ihletet adó javaslatokat és a pozitív véleményeket.



The mark of responsible forestry
Look for FSC® certified products

TARTALOMJEGYZÉK

STILE KERETES AJTÓK	6
MISKANT	6
LAURENCJA	8
NEMEZJA ÚJDONSÁG	10
ORCHIDEA ÚJDONSÁG	12
BUDLEJA	14
EPIMEDIUM	16
ARALIA, NOLINA, EWODIA	18
POWOJNIK	20
MAGNOLIA	22
JUKA BOMBA ÁR!	24
FORSYCIJA BOMBA ÁR!	26
LAWENDA BOMBA ÁR!	28
IRYS	30
DAGLEZJA	32
FREZJA	34
DEBECJA	36
SURMIA	38
BERBERYS	40
FLOKS	42
KROKUS	44
KAMELIA	46
PETUNIA	48
AZALIA	50
HIACYNT	52
FRAGI	54
GRAF ÜVEGAJTÓK	56
DEKOR LAMELLÁK ÚJDONSÁG	58
LAKKOZOTT AJTÓK	60
BALDUR	60
MISKANT	62
NEMEZJA ÚJDONSÁG	64
LAURENCJA	66
ANUBIS	68
UNO PREMIUM	70
TURAN	72
MILDA	74
SYLENA	76
INTARZIÁK ÚJDONSÁG	78
LEMEZELT AJTÓK	82
BALDUR	82
UNO PREMIUM	86
ALTAMURA	88
ANSEDONIA	90
LORIENT	92
MENTON	94
SORANO	96
BELTÉRI BEJÁRATI AJTÓK	98
FORTECA RC2	98
FORTECA RC3	98
FIX AJTÓTOK FORTECA AJTÓHOZ	102
ACÉL AJTÓTOK FORTECA AJTÓHOZ	103
HERSE SET	104
HERSE MAX SET	108
FIX ÉS ÁLLÍTHATÓ AJTÓTOK A HERSE SET SOROZATHOZ	110
ACÉL AJTÓTOK A HERSE SET SOROZATHOZ	112
UNITED ACÉL AJTÓTOK A HERSE SET SOROZATHOZ	113
BELTÉRI BEJÁRATI TŰZGÁTLÓ AJTÓK	114
LEDA EI30	114
LEDA EI60	114
FA AJTÓTOK A LEDA SOROZATHOZ	116
ACÉL AJTÓTOK A LEDA SOROZATHOZ	116
KÉTSZÁRNYAS LEDA EI30 és EI60	117
HYPERION EI30 RC2	118
VASALAT – KILINCSEK ÚJDONSÁG	120
MŰSZAKI INFORMÁCIÓK	128
AJTÓTOK-SZÉLESÍTŐ PANELEK	134
FAL ELÖTT FUTÓ TOLÓAJTÓ-RENDSZEREK	135
FALBAN FUTÓ TOLÓAJTÓ-RENDSZEREK	141
KÉTSZÁRNYÚ AJTÓK	144
CSUKLÓAJTÓK	147
COVERT FALSÍKBAN ZÁRÓDÓ AJTÓK	148
BEVILÁGÍTÓK	151
AJTÓTOKOK	153
ALAGÚT TÍPUSÚ ÁLLÍTHATÓ AJTÓTOK	156
ACÉL AJTÓTOK	157
TAKARÓLÉCES ÁLLÍTHATÓ AJTÓTOK ACÉL TOKHOZ	158
FORDÍTOTT AJTÓTOK	159
ÁLLÍTHATÓ AJTÓTOK FALC NÉLKÜLI AJTÓSZÁRNYHOZ	160
FIX AJTÓTOK FALCOS AJTÓSZÁRNYHOZ	161
ÁLLÍTHATÓ AJTÓTOK FALCOS AJTÓSZÁRNYHOZ	162



DEKORSZÍNEK

BELTÉRI AJTÓKHOZ ELÉREHTO SZÍNEK

GREKO, FINISH



ARANY TÖLGY GREKO

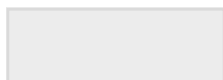

FEHÉR GREKO
(hasonló: RAL 9010, NCS S 0502-Y50R)



SZIL GREKO



SZÜRKE TÖLGY GREKO



SANREMO GREKO



DIÓ GREKO



TÖLGY GREKO



KÖZÉP TÖLGY GREKO



SONOMA GREKO



FEHÉR FENYŐ GREKO



HÓFEHÉR GREKO
(hasonló: RAL 9016, NCS S 0300-N)



VILÁGOS AKÁC FINISH

PREMIUM



PREMIUM DIÓ



SZÜRKE JUHAR PREMIUM



TÖLGY PREMIUM

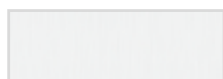

FEHÉR KÉREG PREMIUM

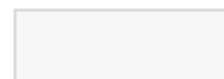

FEHÉR PREMIUM
(hasonló: RAL 9003, NCS S 0500-N)

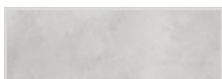

BETON PREMIUM



KŐRIS GRAFIT PREMIUM



TÖLGY NATÚR PREMIUM



ÚJDONSÁG
TÖLGY NATÚR KERESZTEREZETES
PREMIUM 1)

CPL



TÖLGY ST CPL



SZÜRKE TÖLGY ST CPL



WENGE ST CPL



SZÜRKE FENYŐ ST CPL



ÚJDONSÁG
FEHÉR ST CPL 1)
(hasonló: RAL 9003, NCS S 0500-N)



ÚJDONSÁG
CAPPUCCINO ST CPL 1)
(hasonló: RAL D2 080 80 05 NCS S3005-Y50R)



ÚJDONSÁG
VILÁGOS SZÜRKE ST CPL 1)
(hasonló: RAL 7037, NCS S 5500-N)



ÚJDONSÁG
FEKETE ST CPL 1)
(hasonló: RAL 9011, NCS S 9000-N)

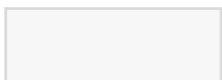

FEHÉR CPL 0,2 és 0,7
(hasonló: RAL 9003, NCS S 0300-N)



SZÜRKE CPL 0,2 és 0,7
(hasonló: RAL 7047, NCS S 2500-N)



ANTRACIT CPL 0,2 és 0,7
(hasonló: RAL D2 000 35 00 NCS S 7000-N)



TÖLGY CPL 0,2 és 0,7

LAKKOZOTT UV

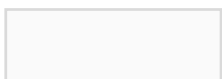

TITÁN FEHÉR UV
(hasonló: RAL 9003, NCS S 0500-N)

Dekorszínekkel kapcsolatos részletek a 129. oldalon



STILE FALCOS VAGY FALC NÉLKÜLI

KERETES SZERKEZETŰ AJTÓK



Stabil, 35 mm vagy 22 mm vastagságú keresztléc

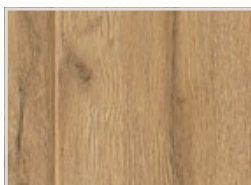

Hatásos GREKO fólia, tartós CPL fólia, vagy e két tulajdonságot ötvöző PREMIUM fólia



Tartós tiplis illesztés

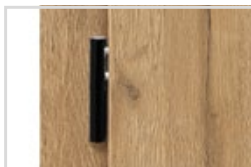

Három állítható, praktikus 2 csapos zsanér, masszív, 40 mm vastag függőleges tokba ültetve (opcionális feltétek)



Takaró tömítés (opcionálisan)



MDF tok GREKO és CPL furnérokhoz AntiFinger bevonattal **ÚJDONSÁG**



Ragasztott fa keretelem PREMIUM és CPL fóliához AntiFinger bevonat nélkül



Esztétikus, keret nélküli üvegezés

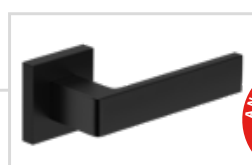

RUMBA kilincs aktív ezüstionokat tartalmazó antibakteriális bevonattal (opcionális)



Ingyenes gyári furatkészítés ajtókilincsekhez (ún. osztott) szárnyal, készletben való megrendelés esetén.



Korszerű, edzett tejúveg vagy opcionálisan: áttetsző vagy innovatív, matt vagy fekete VSG ragasztott üveg **ÚJDONSÁG**



Rejtett mágneses ütköző (opcionálisan) **ÚJDONSÁG**



MISKANT

BELTÉRI FALCOS VAGY FALC NÉLKÜLI KERETES STILE AJTÓSZÁRNY

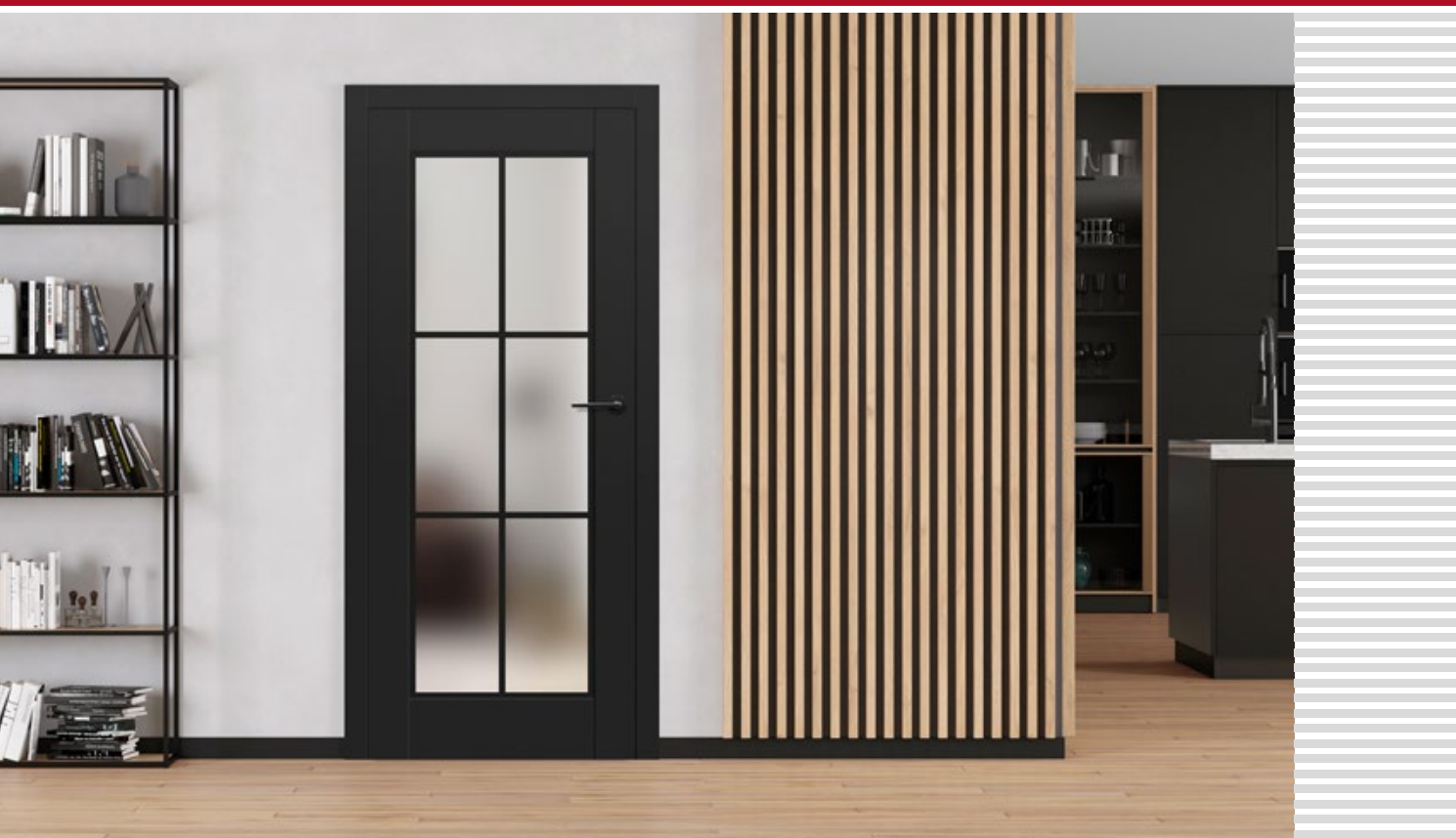

MISKANT 2, FEKETE ST CPL dekorfólia, fekete matt BELLA slim kilincs



MISKANT 1



MISKANT 2

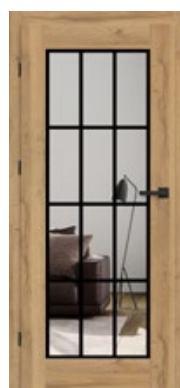

MISKANT 3



MISKANT 4



MISKANT 5



MISKANT 6

MISKANT 2, TÖLGY NATÚR PREMIUM fóliával és CUBE kilincssel

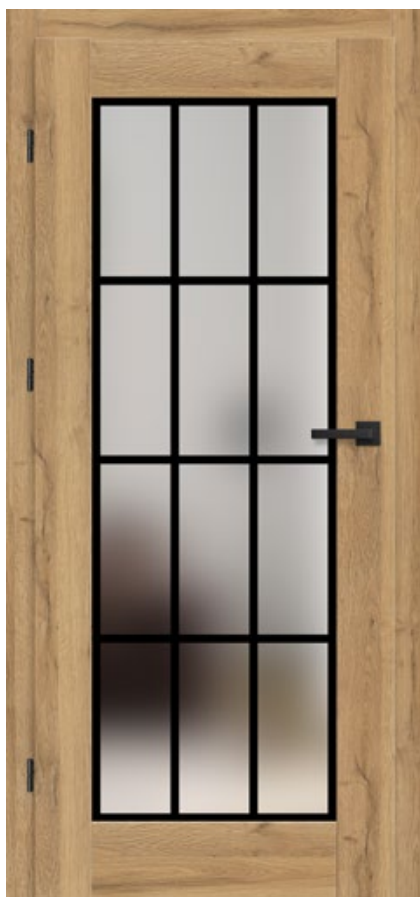

SZERKEZET

- STILE kerettechnológiával gyártott falcos vagy falc nélküli ajtószárny
- AntiFinger bevonatos GREKO és CPL fóliával borított, MDF lemezből készült függőleges keretelemek **ÚJDONSÁG** vagy AntiFinger bevonat nélküli PREMIUM vagy CPL fóliával borított, vékony HDF lapokkal fedett rétegezt lemezből készült függőleges keretelemek
- opcionálisan felár ellenében ajtótokok-szélesítő felső panelek – 134. old.

VASALAT

- három 2-csapos ezüst zsanér a falcos ajtószárnyban vízszintes irányú szabályozással
- három ezüst színű (opcionálisan felár ellenében fekete színű) rejtett zsanér a falc nélküli ajtószárnyban; a zsanér az ajtótokokkal kerül szállításra és árazásra
- a falcos ajtószárnyban retesz zár, a falc nélküli ajtószárnyban kulcsos zárral, zárbetéttel, kulcs nélküli vagy fürdőszobai zárszerkezettel záródó mágneszár ezüst színben; opcionálisan felár ellenében fekete színű mágneszár

ÜVEGEZÉS

- edzett matt tejüveg (MISKANT 2, 4, 6) vagy átlátszó (MISKANT 1, 3, 5) 4 mm vastag
- az üvegezés megfordítható REWERS típusúra (alapkitelítél üvegezés: AWERS)
- 18 mm széles (vastag) vonalak

ELÉRHETŐ MEGOLDÁSOK (135-143 oldal)

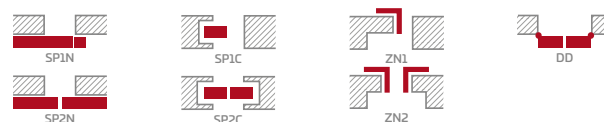

ELÉRHETŐ AJTÓSZÁRNY SZÉLESSÉGEK

60 70 80 90 100

MISKANT 2 beszerelési videó:
<https://youtu.be/habWXyCI98c>



FELÁRAS EXTRÁK

ingyenes gyári furatkészítés ajtókilincsekhez (ún. osztott) szárnyal, készletben való megrendelés esetén.

alsó szellőzőnyílás

fautánzatú műanyag szellőzők (4 db.)

fémről készült kerek vagy négyszögletes szellőzők (4 db); felület: szálcsiszolt nikkel, patina, fehér vagy fekete

szellőzőrács (kizárólag a következő szárny szélességekhez: 80, 90, 100)

„100”-es méretű falcos és falc nélküli ajtószárny

fémről készült zsanérburkolat a falcos ajtószárnyban (szín: szálcsiszolt nikkel, patina, fényezett króm, fényezett sárgaréz, fehér és fekete);

takaró tömítés ²⁾

csere fekete mágneszár a falc nélküli ajtószárnyak esetén

mágneses korlátozó (ütköző) ²⁾ **ÚJDONSÁG**
(hatféle színben kapható 132. old.)

„AWERS” NORMÁL ÜVEGEZÉS



„REWERS” RENDELHETŐ ÜVEGEZÉS



GREKO



PREMIUM

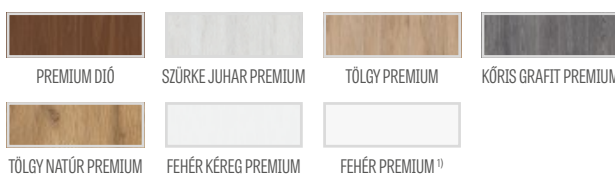

CPL



MDF tok GREKO és CPL furnérokhoz
AntiFinger bevonattal **ÚJDONSÁG**

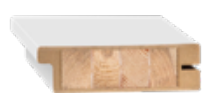

Ragasztott fa keretlem
PREMIUM és CPL fóliához
AntiFinger bevonat nélkül

¹⁾ festett hatású, sima fehér fólia

²⁾ az ütköző ellehetleníti a takaró tömítés használatát és vice versa

³⁾ speciális AntiFinger **ÚJDONSÁG** bevonat, mely csökkenti a szennyeződések és az ujjlenyomatok láthatóságát



LAURENCJA

BELTÉRI FALCOS VAGY FALC NÉLKÜLI KERETES STILE AJTÓSZÁRNY



LAURENCJA 1, FEHÉR PREMIUM dekorfólia, fekete VSG üveg, fekete matt CUBE PREMIUM kilincs



LAURENCJA 1



LAURENCJA 2



LAURENCJA 3



LAURENCJA 4



LAURENCJA 5



LAURENCJA 6

LAURENCIA 1 modell FEHÉR PREMIUM fóliával és fekete matt CUBE PREMIUM kilincsel, valamint fekete VSG 221 ragasztott üveggel



SZERKEZET

- STILE kerettechnológiával gyártott falcos vagy falc nélküli ajtószárny
- AntiFinger **ÚJDONSÁG** bevonatos és CPL fóliával borított, MDF lemezből készült függőleges keretelemek vagy AntiFinger bevonat nélküli PREMIUM vagy CPL fóliával borított, vékony HDF lapokkal fedett rétegelt lemezből készült függőleges keretelemek
- 4mm vastag HDF lapból készült PREMIUM vagy CPL fóliával borított betét
- nagyon széles, 35 mm vastagságú keresztléc 35 mm
- opcionálisan felár ellenében ajtótok-szélesítő felső panelek – 134. old.

VASALAT

- három 2-csapos ezüst zsanér a falcos ajtószárnyban vízszintes irányú szabályozással
- három ezüst színű (opcionálisan felár ellenében fekete színű) rejtett zsanér a falc nélküli ajtószárnyban; a zsanér az ajtótokkal kerül szállításra és árazásra
- a falcos ajtószárnyban reteszár, a falc nélküli ajtószárnyban kulcsos zárral, zárbetéttel, kulcs nélküli vagy fürdőszobai zárszerkezettel záródó mágneszár ezüst színben; opcionálisan felár ellenében fekete színű mágneszár

ÜVEGEZÉS

- alapfelszerelésként edzett 4 mm-es átlátszó vagy tejüveg, vagy felár ellenében mindkét oldalán sima felületű, VSG 221 biztonsági tejüveg vagy fekete üveg
- az üvegezés megfordítható REWERS típusúra (alapkivételü üvegezés: AWERS)

ELÉRHETŐ MEGOLDÁSOK (135-143 oldal)

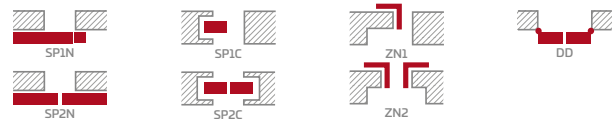

ELÉRHETŐ AJTÓSZÁRNY SZÉLESSÉGEK

60 70 80 90 100

FELÁRAS EXTRÁK

ingyenes gyári furatkészítés ajtókilincsekhez (ún. osztott) szárnyal, készletben való megrendelés esetén.

alsó szellőzőnyílás

fautáztatú műanyag szellőzők (4 db.)

fémről készült kerek vagy négyszögletes szellőzők (4 db); felület: szálcsiszolt nikkal, patina, fehér vagy fekete

szellőzőrács (kizárólag a következő szárny szélességekhez: 80, 90, 100)

„100”-es méretű falcos és falc nélküli ajtószárny

mindkét oldalán sima felületű, ragasztott VSG 221 biztonsági tejüveg vagy fekete üveg

fémről készült zsanérburkolat a falcos ajtószárnyban (szín: szálcsiszolt nikkal, patina, fényezett króm, fényezett sárgaréz, fehér és fekete)

takaró tömítés ²⁾

csere fekete mágneszárra falc nélküli ajtószárnyak esetén

mágneses korlátozó (ütköző) ²⁾ **ÚJDONSÁG**
(hatféle színben kapható 132. old.)

PREMIUM

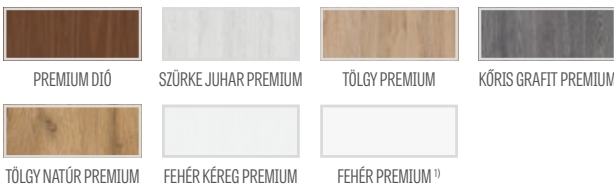

CPL



MDF keretelem AntiFinger bevonatos CPL fóliához **ÚJDONSÁG**



Ragasztott fa keretelem PREMIUM és CPL fóliához AntiFinger bevonat nélkül

¹⁾ festett hatású, sima fehér fólia

²⁾ az ütköző ellehetleníti a takaró tömítés használatát és vice versa

³⁾ speciális AntiFinger **ÚJDONSÁG** bevonat, mely csökkenti a szennyeződések és az ujjlenyomatok láthatóságát



NEMEZJA

BELTÉRI FALCOS VAGY FALC NÉLKÜLI KERETES STILE AJTÓSZÁRNY



NEMEZJA 6, FEHÉR PREMIUM dekorfólia, fényes sárgaréz BELLA slim kilincs



NEMEZJA 1



NEMEZJA 4



NEMEZJA 6



NEMEZJA 7



NEMEZJA 8



NEMEZJA 9



NEMEZJA 10



NEMEZJA 11



NEMEZJA 12



NEMEZJA 13

ÚJDONSÁG

NEMEZJA 14 modell FEHÉR PREMIUM fóliával és matt fekete CUBE PREMIUM kilinccsel



GREKO

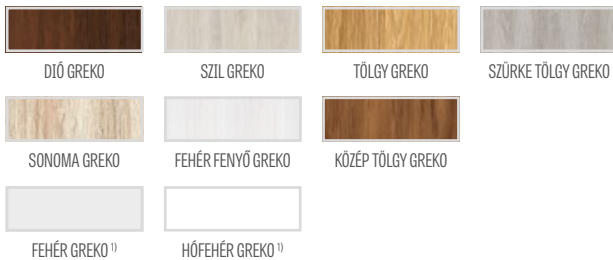

PREMIUM

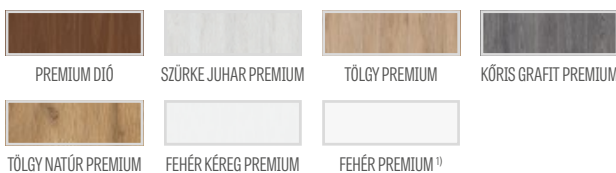

CPL



MDF tok GREKO és CPL furnérokhoz AntiFinger bevonattal **ÚJDONSÁG**



Ragasztott fa keretelem PREMIUM és CPL fóliához AntiFinger bevonat nélkül

SZERKEZET

- STILE kerettechnológiával gyártott falcos vagy falc nélküli ajtószárny
- AntiFinger bevonatos GREKO és CPL fóliával borított, MDF lemezből készült függőleges keretelemek vagy AntiFinger **ÚJDONSÁG** bevonat nélküli PREMIUM vagy CPL fóliával borított, vékony HDF lapokkal fedett rétegelt lemezből készült függőleges keretelemek
- leélezett, 16 mm vastag HDF lapból készült panelek a kiválasztott GREKO, CPL vagy PREMIUM fóliával borítva
- opcionálisan felár ellenében ajtótok-szélesítő felső panelek – 134. old.

VASALAT

- három 2-csapos ezüst zsanér a falcos ajtószárnyban vízszintes irányú szabályozással
- három ezüst színű (opcionálisan felár ellenében fekete színű) rejtett zsanér a falc nélküli ajtószárnyban; a zsanér az ajtótokkal kerül szállításra és árazásra
- a falcos ajtószárnyban reteszár, a falc nélküli ajtószárnyban kulcsos zárral, zárbetéttel, kulcs nélküli vagy fürdőszobai zárszerkezettel záródó mágneszár ezüst színben; opcionálisan felár ellenében fekete színű mágneszár

ÜVEGEZÉS

- alapfelszerelésként edzett 4 mm-es átlátszó vagy tejüveg, vagy felár ellenében mindkét oldalán sima felületű, VSG 221 biztonsági tejüveg vagy fekete üveg **ÚJDONSÁG**
- az üvegezés megfordítható REWERS típusúra (alapkivitelű üvegezés: AWERS)

ELÉRHETŐ MEGOLDÁSOK (135-143 oldal)

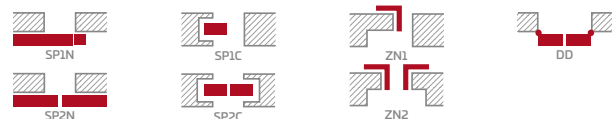

ELÉRHETŐ AJTÓSZÁRNY SZÉLESSÉGEK

60 70 80 90 100

FELÁRAS EXTRÁK

ingyenes gyári furatkészítés ajtókilincsekhez (ún. osztott) szárnyal, készletben való megrendelés esetén.

alsó szellőzőnyílás

fautánzatú műanyag szellőzők (4 db.)

fém-ből készült kerek vagy négyszögletes szellőzők (4 db); felület: szálciszolt nikkel, patina, fehér vagy fekete

szellőzőrács (kizárólag a következő szárny szélességekhez: 80, 90, 100)

„100”-es méretű falcos és falc nélküli ajtószárny

mindkét oldalán sima felületű, ragasztott VSG 221 biztonsági tejüveg vagy fekete **ÚJDONSÁG** üveg

fém-ből készült zsanérburkolat a falcos ajtószárnyban (szín: szálciszolt nikkel, patina, fényezett króm, fényezett sárgaréz, fehér és fekete);

takaró tömítés²⁾

csere fekete mágneszár falc nélküli ajtószárnyak esetén

mágneses korlátozó (ütköző)²⁾ **ÚJDONSÁG**
(hatféle színben kapható 132. old.)

¹⁾ festett hatású, sima fehér fólia

²⁾ az ütköző ellehetleníti a takaró tömítés használatát és vice versa

³⁾ speciális AntiFinger **ÚJDONSÁG** bevonat, mely csökkenti a szennyeződések és az ujjlenyomatok láthatóságát



ORCHIDEA

BELTÉRI FALCOS VAGY FALC NÉLKÜLI KERETES STILE AJTÓSZÁRNY

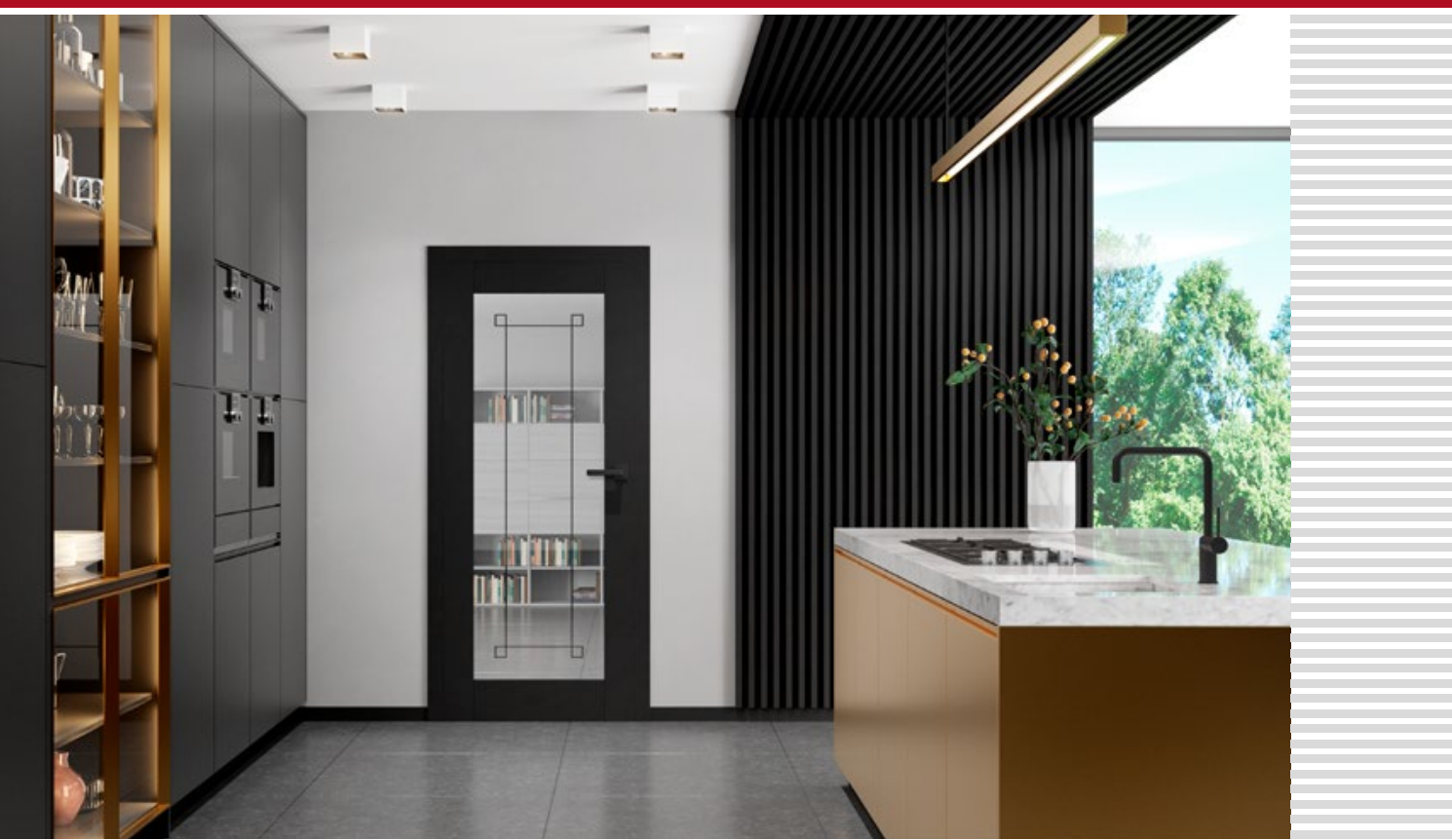

ORCHIDEA 4 modell FEKETE ST CPL dekorfóliával és fekete matt CUBE kilincsel

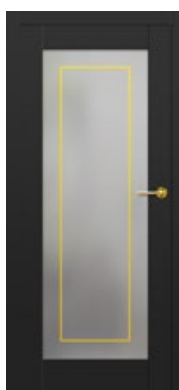

ORCHIDEA 1

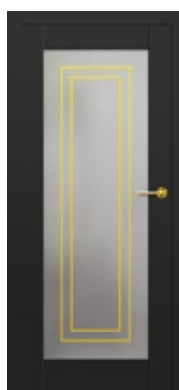

ORCHIDEA 2



ORCHIDEA 3



ORCHIDEA 4



ORCHIDEA 5



ORCHIDEA 6

ORCHIDEA 4 FEHÉR ST CPL dekorfóliával és fényes sárgaréz BELLA simkilincssel, arany dísz



SZERKEZET

- STILE kerettechnológiával gyártott falcos vagy falc nélküli ajtószárny
- AntiFinger **ÚJDONSÁG** bevonatos ST CPL és ST CPL fóliával borított, MDF lemezből készült függőleges keretelemek vagy AntiFinger bevonat nélküli PREMIUM vagy CPL fóliával borított, vékony HDF lapokkal fedett rétegelt lemezből készült függőleges keretelemek
- opcionálisan felár ellenében ajtótok-szélesítő felső panelek – 134. old.

VASALAT

- három 2-csapos ezüst zsanér a falcos ajtószárnyban vízszintes irányú szabályozással
- három ezüst színű (opcionálisan felár ellenében fekete színű) rejtett zsanér a falc nélküli ajtószárnyban; a zsanér az ajtótokkal kerül szállításra és árazásra
- a falcos ajtószárnyban reteszszár, a falc nélküli ajtószárnyban kulcsos zárral, zárbetéttel, kulcs nélküli vagy fürdőszobai zárszerkezettel záródó mágneszár ezüst színben; opcionálisan felár ellenében fekete színű mágneszár

ÜVEGEZÉS

- szabványos VSG 221 matt vagy átlátszó ragasztott üveg fekete vagy arany díszrel **ÚJDONSÁG**

ELÉRHETŐ MEGOLDÁSOK (135-143 oldal)

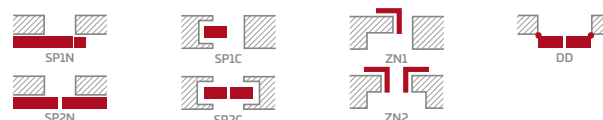

ELÉRHETŐ AJTÓSZÁRNY SZÉLESSÉGEK

60 70 80 90 100

FELÁRAS EXTRÁK

ingyenes gyári furatkészítés ajtókilincsekhez (ún. osztott) szárnyal, készletben való megrendelés esetén.

alsó szellőzőnyílás

fautáztatú műanyag szellőzők (4 db.)

fémről készült kerek vagy négyszögletes szellőzők (4 db); felület: szálcsiszolt nikkel, patina, fehér vagy fekete

szellőzőrács (kizárólag a következő szárnyszélességekhez: 80, 90, 100)

„100”-es méretű falcos és falc nélküli ajtószárny

fémről készült zsanérburkolat a falcos ajtószárnyban (szín: szálcsiszolt nikkel, patina, fényezett króm, fényezett sárgaréz, fehér és fekete)

takaró tömítés ²⁾

csere fekete mágneszár a falc nélküli ajtószárnyak esetén

mágneses korlátozó (ütköző) ²⁾ **ÚJDONSÁG**
(hatféle színben kapható 132. old.)

PREMIUM

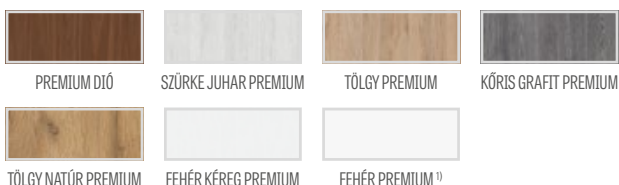

CPL



MDF keretelem AntiFinger bevonatos CPL fóliához **ÚJDONSÁG**

Ragasztott fa keretelem PREMIUM és CPL fóliához AntiFinger bevonat nélkül

¹⁾ festett hatású, sima fehér fólia

²⁾ az ütköző ellehetleníti a takaró tömítés használatát és vice versa

³⁾ speciális AntiFinger **ÚJDONSÁG** bevonat, mely csökkenti a szennyeződések és az ujjlenyomatok láthatóságát



BUDLEJA

BELTÉRI FALCOS VAGY FALC NÉLKÜLI KERETES STILE AJTÓSZÁRNY



BUDLEJA 2, TÖLGY ST CPL dekorfólia, TOPAZ INOX kilincs



BUDLEJA 1



BUDLEJA 2



BUDLEJA 3



BUDLEJA 4



BUDLEJA 5



BUDLEJA 6



BUDLEJA 7



BUDLEJA 8

BUDLEJA 1 modell TÖLGY ST CPL fóliával és TOPPAZ INOX kilincsel



SZERKEZET

- STILE kerettechnológiával gyártott falcos vagy falc nélküli ajtószárny
- AntiFinger bevonatos GREKO és CPL fóliával borított, MDF lemezből készült függőleges keretelemek vagy AntiFinger **ÚJJDONSÁG** bevonat nélküli PREMIUM vagy CPL fóliával borított, vékony HDF lapokkal fedett rétegelt lemezből készült függőleges keretelemek
- nagyon széles, 35 mm vastagságú keresztléc 35 mm
- opcionálisan felár ellenében ajtótok-szélesítő felső panelek – 134. old.

VASALAT

- három 2-csapos ezüst zsanér a falcos ajtószárnyban vízszintes irányú szabályozással
- három ezüst színű (opcionálisan felár ellenében fekete színű) rejtett zsanér a falc nélküli ajtószárnyban; a zsanér az ajtótokkal kerül szállításra és árazásra
- a falcos ajtószárnyban reteszszár, a falc nélküli ajtószárnyban kulcsos zárral, zárbetéttel, kulcs nélküli vagy fürdőszobai zárszerkezettel záródó mágneszár ezüst színben; opcionálisan felár ellenében fekete színű mágneszár

ÜVEGEZÉS

- alapfelszerelésként edzett 4 mm-es átlátszó vagy tejüveg, vagy felár ellenében mindkét oldalán sima felületű, VSG 221 biztonsági tejüveg vagy fekete üveg
- az üvegezés megfordítható REWERS típusúra (alapkivételű üvegezés: AWERS)

ELÉRHETŐ MEGOLDÁSOK (135-143 oldal)

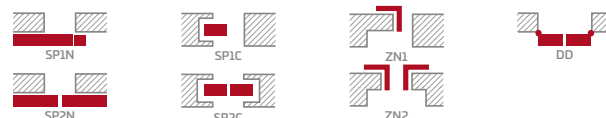

ELÉRHETŐ AJTÓSZÁRNY SZÉLESSÉGEK

60 70 80 90 100

FELÁRAS EXTRÁK

ingyenes gyári furatkészítés ajtókilincsekhez (ún. osztott) szárnyal, készletben való megrendelés esetén.

alsó szellőzőnyílás

fautánzatú műanyag szellőzők (4 db.)

fémbe készült kerek vagy négyszögletes szellőzők (4 db); felület: szálcsiszolt nikkal, patina, fehér vagy fekete

szellőzőrács (kizárólag a következő szárny szélességekhez: 80, 90, 100)

„100”-es méretű falcos és falc nélküli ajtószárny

mindkét oldalán sima felületű, ragasztott VSG 221 biztonsági tejüveg vagy fekete üveg

fémbe készült zsanérburkolat a falcos ajtószárnyban (szín: szálcsiszolt nikkal, patina, fényezett króm, fényezett sárgaréz, fehér és fekete)

takaró tömítés ²⁾

csere fekete mágneszár a falc nélküli ajtószárnyak esetén

mágneses korlátozó (ütköző) ²⁾ **ÚJJDONSÁG**
(hatféle színben kapható 132. old.)

PREMIUM

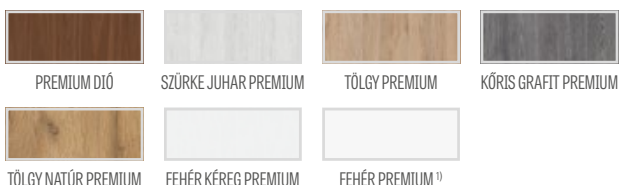

CPL



MDF keretelem AntiFinger bevonatos CPL fóliához **ÚJJDONSÁG**

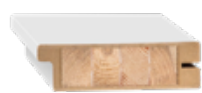

Ragasztott fa keretelem PREMIUM és CPL fóliához AntiFinger bevonat nélkül

¹⁾ festett hatású, sima fehér fólia

²⁾ az ütköző ellehetleníti a takaró tömítés használatát és vice versa

³⁾ speciális AntiFinger **ÚJJDONSÁG** bevonat, mely csökkenti a szennyeződések és az ujjlenyomatok láthatóságát



EPIMEDIUM

BELTÉRI FALCOS VAGY FALC NÉLKÜLI KERETES STILE AJTÓSZÁRNY



EPIMEDIUM 4, KÓRIS GRAFIT PREMIUM dekorfólia, matt szálcsiszolt króm CUBE kilincs

SZÉLESSÉG 80

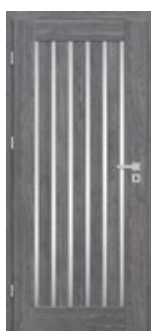

EPIMEDIUM 1^{*)}



EPIMEDIUM 2^{*)}



EPIMEDIUM 3^{*)}

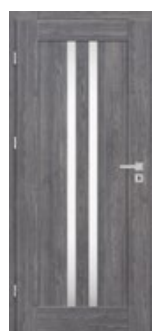

EPIMEDIUM 4^{*)}



EPIMEDIUM 5^{*)}

SZÉLESSÉG 70

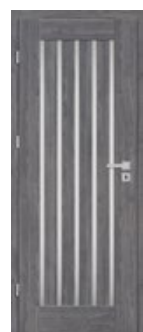

EPIMEDIUM 1^{*)}



EPIMEDIUM 2^{*)}



EPIMEDIUM 3^{*)}



EPIMEDIUM 4^{*)}



EPIMEDIUM 5^{*)}

^{*)} A bemutatott EPIMEDIUM ajtók csak a „80”-as és „70”-es ajtószárny-szélességre vonatkoznak.

A többi szélesség esetében az üveg és a függőleges keresztlécek egymáshoz viszonyított aránya jelentősen különbözhet, ami befolyásolhatja az ügyfél általi termékválasztást. Az egyes szélességeket bemutató ábrák megtalálhatók a www.erkado.pl weboldalon.

EPIMEDIUM 1 modell KÓRIS GRAFIT PREMIUM fóliával és matt szálcsiszolt króm kilincsel



GREKO

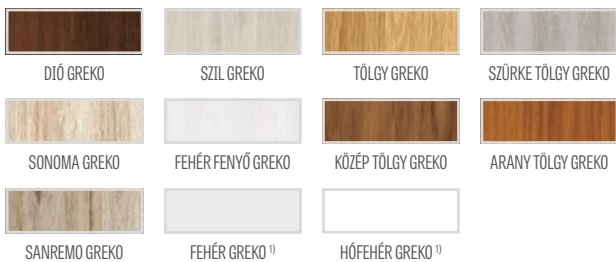

PREMIUM

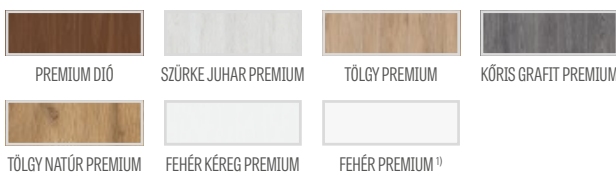

CPL



MDF tok GREKO és CPL furnérokhoz AntiFinger bevonattal **ÚJDONSÁG**

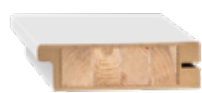

Ragasztott fa keretelem PREMIUM és CPL fóliához AntiFinger bevonat nélkül

SZERKEZET

- STILE kerettechnológiával gyártott falcos vagy falc nélküli ajtószárny
- AntiFinger **ÚJDONSÁG** bevonatos GREKO és CPL fóliával borított, MDF lemezből készült függőleges keretelemek vagy AntiFinger bevonat nélküli PREMIUM vagy CPL fóliával borított, vékony HDF lapokkal fedett rétegelt lemezből készült függőleges keretelemek
- 4mm vastag HDF lapból készült GREKO, CPL vagy PREMIUM fóliával borított betét
- vékony, hosszúkás 22 mm vastagságú keresztléc 22 mm
- opcionálisan felár ellenében ajtótok-szélesítő felső panelek – 134. old.

VASALAT

- három 2-csapos ezüst zsanér a falcos ajtószárnyban vízszintes irányú szabályozással
- három ezüst színű (opcionálisan felár ellenében fekete színű) rejtett zsanér a falc nélküli ajtószárnyban; a zsanér az ajtótokkal kerül szállításra és árazásra
- a falcos ajtószárnyban reteszár, a falc nélküli ajtószárnyban kulcsos zárral, zárbetéttel, kulcs nélküli vagy fürdőszobai zárszerkezettel záródó mágneszár ezüst színben; opcionálisan felár ellenében fekete színű mágneszár

ÜVEGEZÉS

- alapfelszerelésként edzett 4 mm-es átlátszó vagy tejüveg, vagy felár ellenében mindkét oldalán sima felületű, VSG 221 biztonsági tejüveg vagy fekete üveg **ÚJDONSÁG**
- az üvegezés megfordítható REWERS típusúra (alapkivételü üvegezés: AWERS)
- változó, ajtószárny szélességétől függő üvegszélesség. Lásd www.erkado.pl

ELÉRHETŐ MEGOLDÁSOK (135-143 oldal)

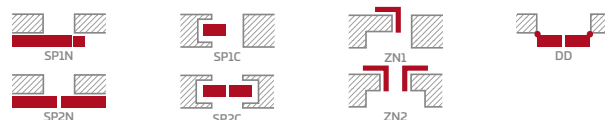

ELÉRHETŐ AJTÓSZÁRNY SZÉLESSÉGEK

60 70 80 90 100

FELÁRAS EXTRÁK

ingyenes gyári furatkészítés ajtókilincsekhez (ún. osztott) szárnyal, készletben való megrendelés esetén.

alsó szellőzőnyílás

fautánzatú műanyag szellőzők (4 db.)

fémről készült kerek vagy négyszögletes szellőzők (4 db); felület: szálcsiszolt nikkelt, patina, fehér vagy fekete

szellőzőrács (kizárólag a következő szárnyszélességekhez: 80, 90, 100)

„100”-es méretű falcos és falc nélküli ajtószárny

mindkét oldalán sima felületű, ragasztott VSG 221 biztonsági tejüveg vagy fekete **ÚJDONSÁG** üveg

fémről készült zsanérburkolat a falcos ajtószárnyban (szín: szálcsiszolt nikkelt, patina, fényezett króm, fényezett sárgaréz, fehér és fekete);

takaró tömítés ²⁾

csere fekete mágneszár a falc nélküli ajtószárnyak esetén

mágneses korlátozó (ütköző) ²⁾ **ÚJDONSÁG** (hatféle színben kapható 132. old.)

¹⁾ festett hatású, sima fehér fólia

²⁾ az ütköző ellehetleníti a takaró tömítés használatát és vice versa

³⁾ speciális AntiFinger **ÚJDONSÁG** bevonat, mely csökkenti a szennyeződések és az ujjlenyomatok láthatóságát



ARALIA NOLINA EWODIA

BELTÉRI FALCOS VAGY FALC NÉLKÜLI KERETES STILE AJTÓSZÁRNY



ARALIA 1, FEHÉR KÉREG PREMIUM dekorfólia, fekete antibakteriális RUMBA kilincs



ARALIA 1



NOLINA 1



EWODIA 1



EWODIA 2



EWODIA 4



SZERKEZET

- STILE kerettechnológiával gyártott falcos vagy falc nélküli ajtószárny
- PREMIUM fóliával borított, vékony HDF lapokkal fedett rétegelt lemezből készült függőleges keretelemek
- 16 mm vastag HDF lapból készült PREMIUM fóliával borított (függőleges erezet) betét
- opcionálisan felár ellenében ajtótok-szélesítő felső panelek – 134. old.

VASALAT

- három 2-csapos ezüst zsanér a falcos ajtószárnyban vízszintes irányú szabályozással
- három ezüst színű (opcionálisan felár ellenében fekete színű) rejtett zsanér a falc nélküli ajtószárnyban; a zsanér az ajtótokkal kerül szállításra és árazásra
- a falcos ajtószárnyban reteszszár, a falc nélküli ajtószárnyban kulcsos zárral, zárbetéttel, kulcs nélküli vagy fürdőszobai zárszerkezettel záródó mágneszár ezüst színben; opcionálisan felár ellenében fekete színű mágneszár

ÜVEGEZÉS

- edzett 4 mm-es decormat tejüveg vagy felár ellenében mindkét oldalán sima felületű, VSG 221 biztonsági tejüveg vagy fekete **ÚJDONSÁG** üveg
- az üvegezés megfordítható REWERS típusúra (alapkivételü üvegezés: AWERS)

ELÉRHETŐ MEGOLDÁSOK (135-143 oldal)

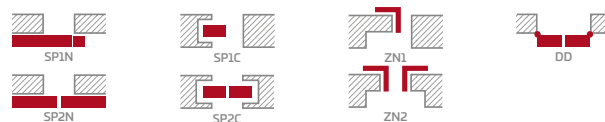

ELÉRHETŐ AJTÓSZÁRNY SZÉLESSÉGEK

60 70 80 90 100

FELÁRAS EXTRÁK

ingyenes gyári furatkészítés ajtókilincsekhez (ún. osztott) szárnyal, készletben való megrendelés esetén. **ÚJDONSÁG**

alsó szellőzőnyílás

fautánzatú műanyag szellőzők (4 db.)

fémről készült kerek vagy négyszögletes szellőzők (4 db); felület: szálciszolt nikkal, patina, fehér vagy fekete

szellőzőrács (kizárólag a következő szárny szélességekhez: 80, 90, 100)

„100”-es méretű falcos és falc nélküli ajtószárny

mindkét oldalán sima felületű, ragasztott VSG 221 biztonsági tejüveg vagy fekete **ÚJDONSÁG** üveg

fémről készült zsanérburkolat a falcos ajtószárnyban (szín: szálciszolt nikkal, patina, fényezett króm, fényezett sárgaréz, fehér és fekete)

takaró tömítés ¹⁾

csere fekete mágneszár a falc nélküli ajtószárnyak esetén

mágneses korlátozó (ütköző) ¹⁾ **ÚJDONSÁG**
(hatféle színben kapható 132. old.)

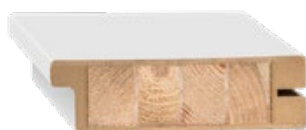
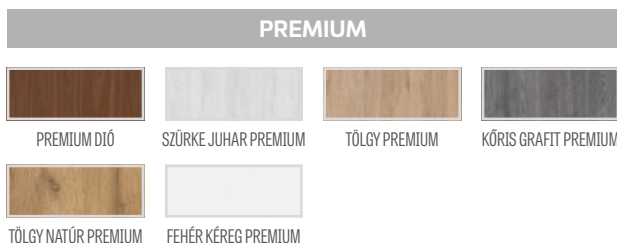

Ragasztott fa keretelem
PREMIUM fóliához

¹⁾ az ütköző ellehetetleníti a takaró tömítés használatát és vice versa



POWOJNIK

BELTÉRI FALCOS VAGY FALC NÉLKÜLI KERETES STILE AJTÓSZÁRNY



POWOJNIK 5, SZÜRKE TÖLGY ST CPL dekorfólia, TOPAZ INOX kilincs



POWOJNIK 1



POWOJNIK 2



POWOJNIK 3



POWOJNIK 4



POWOJNIK 5



SZERKEZET

- STILE kerettechnológiával gyártott falcos vagy falc nélküli ajtószárny
- AntiFinger **ÚJDONSÁG** bevonatos CPL és CPL fóliával borított, MDF lemezből készült függőleges keretelemek vagy AntiFinger bevonat nélküli PREMIUM vagy CPL fóliával borított, vékony HDF lapokkal fedett rétegelt lemezből készült függőleges keretelemek
- 4mm vastag HDF lapból készült PREMIUM vagy CPL fóliával borított betét
- 22 mm vastag középső keresztlécek és nagyon széles, 35 mm vastag alsó és felső keresztléc 35 mm
- opcionálisan felár ellenében ajtótok-szélesítő felső panelek – 134. old.

VASALAT

- három 2-csapos ezüst zsanér a falcos ajtószárnyban vízszintes irányú szabályozással
- három ezüst színű (opcionálisan felár ellenében fekete színű) rejtett zsanér a falc nélküli ajtószárnyban; a zsanér az ajtótokkal kerül szállításra és árazásra
- a falcos ajtószárnyban reteszár, a falc nélküli ajtószárnyban kulcsos zárral, zárbetéttel, kulcs nélküli vagy fürdőszobai zárszerkezettel záródó mágneszár ezüst színben; opcionálisan felár ellenében fekete színű mágneszár

ÜVEGEZÉS

- alapfelszerelésként edzett 4 mm-es átlátszó vagy tejüveg, vagy felár ellenében mindkét oldalán sima felületű, VSG 221 biztonsági tejüveg vagy fekete üveg **ÚJDONSÁG**
- az üvegezés megfordítható REWERS típusúra (alapkivételű üvegezés: AWERS)

ELÉRHETŐ MEGOLDÁSOK (135-143 oldal)

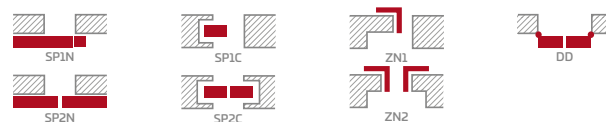

ELÉRHETŐ AJTÓSZÁRNY SZÉLESSÉGEK

60 70 80 90 100

FELÁRAS EXTRÁK

ingyenes gyári furatkészítés ajtókilimcsekhez (ún. osztott) szárnyal, készletben való megrendelés esetén.

alsó szellőzőnyílás

fautánzatú műanyag szellőzők (4 db.)

fémről készült kerek vagy négyszögletes szellőzők (4 db); felület: szálcsiszolt nikkal, patina, fehér vagy fekete

szellőzőrács (kizárólag a következő szárny szélességekhez: 80, 90, 100)

„100”-es méretű falcos és falc nélküli ajtószárny

mindkét oldalán sima felületű, ragasztott VSG 221 biztonsági tejüveg vagy fekete **ÚJDONSÁG** üveg

fémről készült zsanérburkolat a falcos ajtószárnyban (szín: szálcsiszolt nikkal, patina, fényezett króm, fényezett sárgaréz, fehér és fekete)

takaró tömítés ²⁾

csere fekete mágneszárfa falc nélküli ajtószárnyak esetén

mágneses korlátozó (ütköző) ²⁾ **ÚJDONSÁG**
(hatféle színben kapható 132. old.)

PREMIUM

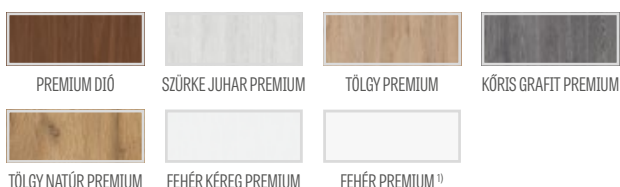

CPL



MDF keretlem AntiFinger bevonatos CPL fóliához **ÚJDONSÁG**

Ragasztott fa keretlem PREMIUM és CPL fóliához AntiFinger bevonat nélküli

¹⁾ festett hatású, sima fehér fólia

²⁾ az ütköző ellehetleníti a takaró tömítés használatát és vice versa

³⁾ speciális AntiFinger **ÚJDONSÁG** bevonat, mely csökkenti a szennyeződések és az ujjlenyomatok láthatóságát



MAGNOLIA

BELTÉRI FALCOS VAGY FALC NÉLKÜLI KERETES STILE AJTÓSZÁRNY



MAGNOLIA 1, DIÓ GREKO dekorfólia, DECO kilincs



MAGNOLIA 1



MAGNOLIA 2



MAGNOLIA 3



MAGNOLIA 4



MAGNOLIA 5



MAGNOLIA 6



MAGNOLIA 7

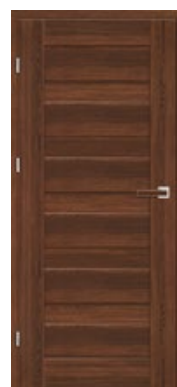

MAGNOLIA 8

MAGNOLIA 1 GREKO DIÓ fóliával és DECO kilincssel



GREKO

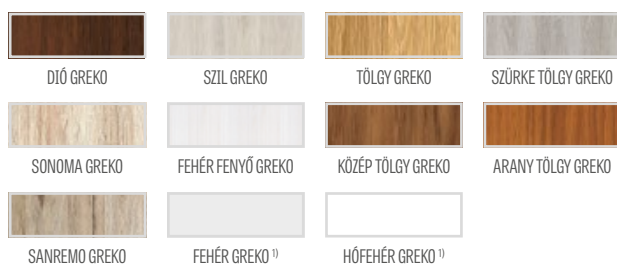

PREMIUM

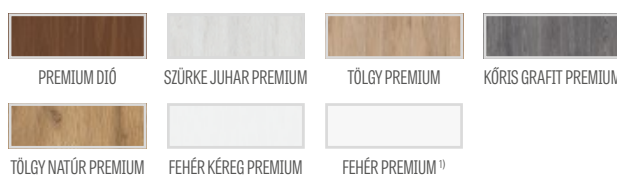

CPL

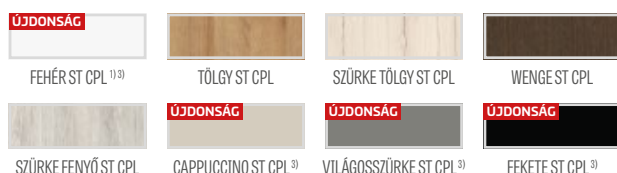

MDF tok GREKO és CPL furnérokhoz AntiFinger bevonattal **ÚJDONSÁG**



Ragasztott fa keretelem PREMIUM és CPL fóliához AntiFinger bevonat nélkül

SZERKEZET

- STILE kerettechnológiával gyártott falcos vagy falc nélküli ajtószárny
- AntiFinger **ÚJDONSÁG** bevonatos GREKO és CPL fóliával borított, MDF lemezből készült függőleges keretelemek vagy AntiFinger bevonat nélküli PREMIUM vagy CPL fóliával borított, vékony HDF lapokkal fedett rétegelt lemezből készült függőleges keretelemek
- 4mm vastag HDF lapból készült GREKO, CPL vagy PREMIUM fóliával borított betét
- opcionálisan felár ellenében ajtótok-szélesítő felső panelek – 134. old.

VASALAT

- három 2-csapos ezüst zsanér a falcos ajtószárnyban vízszintes irányú szabályozással
- három ezüst színű (opcionálisan felár ellenében fekete színű) rejtett zsanér a falc nélküli ajtószárnyban; a zsanér az ajtótokkal kerül szállításra és árazásra
- a falcos ajtószárnyban reteszár, a falc nélküli ajtószárnyban kulcsos zárral, zárbetéttel, kulcs nélküli vagy fürdőszobai zárszerkezettel záródó mágneszár ezüst színben; opcionálisan felár ellenében fekete színű mágneszár

ÜVEGEZÉS

- alapfelszerelésként edzett 4 mm-es átlátszó vagy tejüveg, vagy felár ellenében mindkét oldalán sima felületű, VSG 221 biztonsági tejüveg vagy fekete üveg
- az üvegezés megfordítható REWERS típusúra (alapkivételű üvegezés: AWERS)

ELÉRHETŐ MEGOLDÁSOK (135-143 oldal)

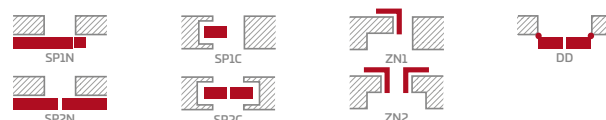

ELÉRHETŐ AJTÓSZÁRNY SZÉLESSÉGEK

60 70 80 90 100

FELÁRAS EXTRÁK

ingyenes gyári furatkészítés ajtókilincsekhez (ún. osztott) szárnyval, készletben való megrendelés esetén.

alsó szellőzőnyílás

fautáztatú műanyag szellőzők (4 db.)

fémről készült kerek vagy négyszögletes szellőzők (4 db); felület: szálciszolt nikkel, patina, fehér vagy fekete

szellőzőrács (kizárólag a következő szárny szélességekhez: 80, 90, 100)

„100”-es méretű falcos és falc nélküli ajtószárny

mindkét oldalán sima felületű, ragasztott VSG 221 biztonsági tejüveg vagy fekete üveg

fémről készült zsanérburkolat a falcos ajtószárnyban (szín: szálciszolt nikkel, patina, fényezett króm, fényezett sárgaréz, fehér és fekete)

takaró tömítés ²⁾

csere fekete mágneszár a falc nélküli ajtószárnyak esetén

mágneses korlátozó (ütköző) ²⁾ **ÚJDONSÁG**
(hatféle színben kapható 132. old.)

¹⁾ festett hatású, sima fehér fólia

²⁾ az ütköző ellehetleníti a takaró tömítés használatát és vice versa

³⁾ speciális AntiFinger **ÚJDONSÁG** bevonat, mely csökkenti a szennyeződések és az ujjlenyomatok láthatóságát



JUKA

BELTÉRI FALCOS VAGY FALC NÉLKÜLI KERETES STILE AJTÓSZÁRNY



JUKA 4, KÖZÉP TÖLGY GREKO dekorfólia, TOPAZ INOX kilincs



JUKA 1



JUKA 2



JUKA 3



JUKA 4



JUKA 5



JUKA 6



JUKA 7



JUKA 8

JUKA1 modell KÖZÉP TÖLGY GREKO fóliával és TOPAZ INOX kilincessel



GREKO

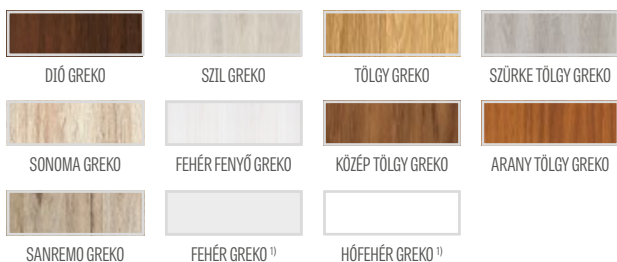

PREMIUM

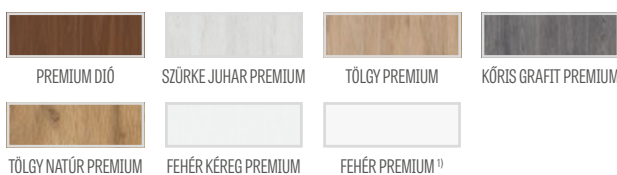

CPL

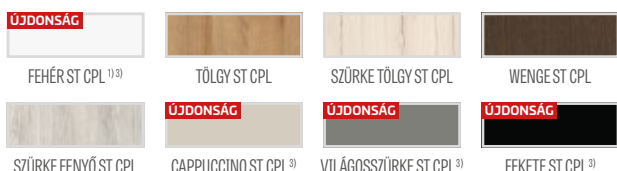

MDF tok GREKO és CPL furnérokhoz AntiFinger bevonattal **ÚJDONSÁG**



Ragasztott fa keretelem PREMIUM és CPL fóliához AntiFinger bevonat nélkül

SZERKEZET

- STILE kerettechnológiával gyártott falcos vagy falc nélküli ajtószárny
- AntiFinger **ÚJDONSÁG** bevonatos GREKO és CPL fóliával borított, MDF lemezből készült függőleges keretelemek vagy AntiFinger bevonat nélküli PREMIUM vagy CPL fóliával borított, vékony HDF lapokkal fedett rétegelt lemezből készült függőleges keretelemek
- 4mm vastag HDF lapból készült GREKO, CPL vagy PREMIUM fóliával borított betét
- opcionálisan felár ellenében ajtótok-szélesítő felső panelek – 134. old.

VASALAT

- három 2-csapos ezüst zsanér a falcos ajtószárnyban vízszintes irányú szabályozással
- három ezüst színű (opcionálisan felár ellenében fekete színű) rejtett zsanér a falc nélküli ajtószárnyban; a zsanér az ajtótokkal kerül szállításra és árazásra
- a falcos ajtószárnyban reteszár, a falc nélküli ajtószárnyban kulcsos zárral, zárbetéttel, kulcs nélküli vagy fürdőszobai zárszerkezettel záródó mágneszár ezüst színben; opcionálisan felár ellenében fekete színű mágneszár

ÜVEGEZÉS

- alapfelszerelésként edzett 4 mm-es átlátszó vagy tejüveg, vagy felár ellenében mindkét oldalán sima felületű, VSG 221 biztonsági tejüveg vagy fekete üveg
- az üvegezés megfordítható REWERS típusúra (alapkivételű üvegezés: AWERS)

ELÉRHETŐ MEGOLDÁSOK (135-143 oldal)

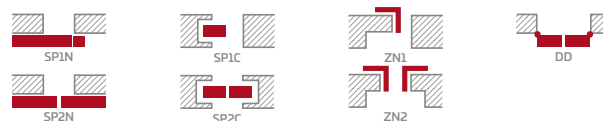

ELÉRHETŐ AJTÓSZÁRNY SZÉLESSÉGEK

60 70 80 90 100

FELÁRAS EXTRÁK

ingyenes gyári furatkészítés ajtókilincsekhez (ún. osztott) szárnyal, készletben való megrendelés esetén. **ÚJDONSÁG**

alsó szellőzőnyílás

fautáznatú műanyag szellőzők (4 db.)

fémről készült kerek vagy négyszögletes szellőzők (4 db); felület: szálciszolt nikkel, patina, fehér vagy fekete

szellőzőrács (kizárólag a következő szárny szélességekhez: 80, 90, 100)

„100”-es méretű falcos és falc nélküli ajtószárny

mindkét oldalán sima felületű, ragasztott VSG 221 biztonsági tejüveg vagy fekete üveg

fémről készült zsanérburkolat a falcos ajtószárnyban (szín: szálciszolt nikkel, patina, fényezett króm, fényezett sárgaréz, fehér és fekete);

takaró tömítés²⁾

csere fekete mágneszár a falc nélküli ajtószárnyak esetén

mágneses korlátozó (ütköző)²⁾ **ÚJDONSÁG**
(hatféle színben kapható 132. old.)

¹⁾ festett hatású, sima fehér fólia

²⁾ az ütköző ellehetetleníti a takaró tömítés használatát és vice versa

³⁾ speciális AntiFinger **ÚJDONSÁG** bevonat, mely csökkenti a szennyeződések és az ujjlenyomatok láthatóságát



FORSYCJA

BELTÉRI FALCOS VAGY FALC NÉLKÜLI KERETES STILE AJTÓSZÁRNY



FORSYCJA 1, FEHÉR GREKO dekofóliás ajtószárny, TÖLGY PREMIUM dekorfóliás ajtótok, BELLA slim fekete matt kilincs



FORSYCJA 1



FORSYCJA 2



FORSYCJA 3



FORSYCJA 4



FORSYCJA 5



FORSYCJA 6



FORSYCJA 7



FORSYCJA 8

FORSYCA 4 modell FEHÉR GREKO fóliával és fekete matt CUBE kilinccsel



GREKO

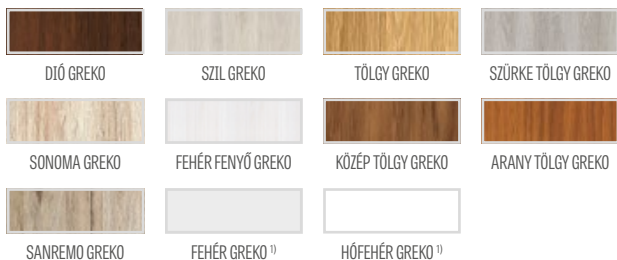

PREMIUM

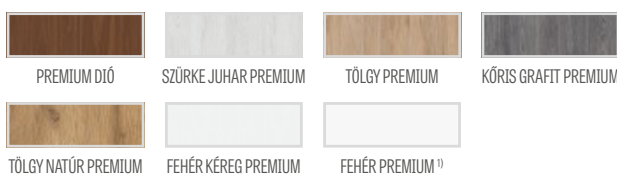

CPL

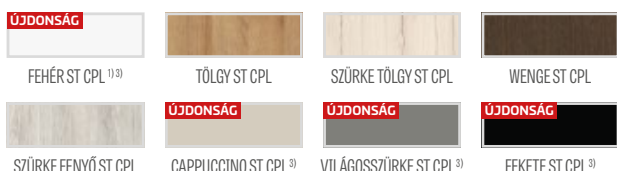

MDF tok GREKO és CPL furnérokhoz
AntiFinger bevonattal **ÚJDONSÁG**

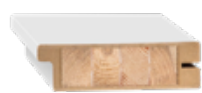

Ragasztott fa keretelem
PREMIUM és CPL fóliához
AntiFinger bevonat nélkül

SZERKEZET

- STILE kerettechnológiával gyártott falcos vagy falc nélküli ajtószárny
- AntiFinger **ÚJDONSÁG** bevonatos GREKO és CPL fóliával borított, MDF lemezből készült függőleges keretelemek vagy AntiFinger bevonat nélküli PREMIUM vagy CPL fóliával borított, vékony HDF lapokkal fedett rétegelt lemezből készült függőleges keretelemek
- 4mm vastag HDF lapból készült GREKO, CPL vagy PREMIUM fóliával borított betét
- opcionálisan felár ellenében ajtótok-szélesítő felső panelek – 134. old.

VASALAT

- három 2-csapos ezüst zsanér a falcos ajtószárnyban vízszintes irányú szabályozással
- három ezüst színű (opcionálisan felár ellenében fekete színű) rejtett zsanér a falc nélküli ajtószárnyban; a zsanér az ajtótokkal kerül szállításra és árazásra
- a falcos ajtószárnyban reteszár, a falc nélküli ajtószárnyban kulcsos zárrel, zárbetéttel, kulcs nélküli vagy fürdőszobai zárszerkezettel záródó mágneszár ezüst színben; opcionálisan felár ellenében fekete színű mágneszár

ÜVEGEZÉS

- alapfelszerelésként edzett 4 mm-es átlátszó vagy tejüveg, vagy felár ellenében mindkét oldalán sima felületű, VSG 221 biztonsági tejüveg vagy fekete üveg
- az üvegezés megfordítható REWERS típusúra (alapkivételű üvegezés: AWERS)

ELÉRHETŐ MEGOLDÁSOK (135-143 oldal)

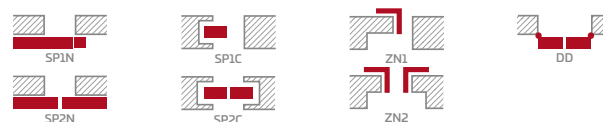

ELÉRHETŐ AJTÓSZÁRNY SZÉLESSÉGEK

60 70 80 90 100

FELÁRAS EXTRÁK

ingyenes gyári furatkészítés ajtókilincsekhez (ún. osztott) szárnyal, készletben való megrendelés esetén. **ÚJDONSÁG**

alsó szellőzőnyílás

fautáztatú műanyag szellőzők (4 db.)

fémről készült kerek vagy négyszögletes szellőzők (4 db); felület: szálcsiszolt nikkal, patina, fehér vagy fekete

szellőzőrács (kizárólag a következő szárny szélességekhez: 80, 90, 100)

„100”-es méretű falcos és falc nélküli ajtószárny

mindkét oldalán sima felületű, ragasztott VSG 221 biztonsági tejüveg vagy fekete üveg

fémről készült zsanérburkolat a falcos ajtószárnyban (szín: szálcsiszolt nikkal, patina, fényezett króm, fényezett sárgaréz, fehér és fekete);

takaró tömítés ²⁾

csere fekete mágneszár a falc nélküli ajtószárnyak esetén

mágneses korlátozó (ütköző) ²⁾ **ÚJDONSÁG**
(hatféle színben kapható 132. old.)

¹⁾ festett hatású, sima fehér fólia

²⁾ az ütköző ellehetleníti a takaró tömítés használatát és vice versa

³⁾ speciális AntiFinger **ÚJDONSÁG** bevonat, mely csökkenti a szennyeződések és az ujjlenyomatok láthatóságát



LAWENDA

BELTÉRI FALCOS VAGY FALC NÉLKÜLI KERETES STILE AJTÓSZÁRNY

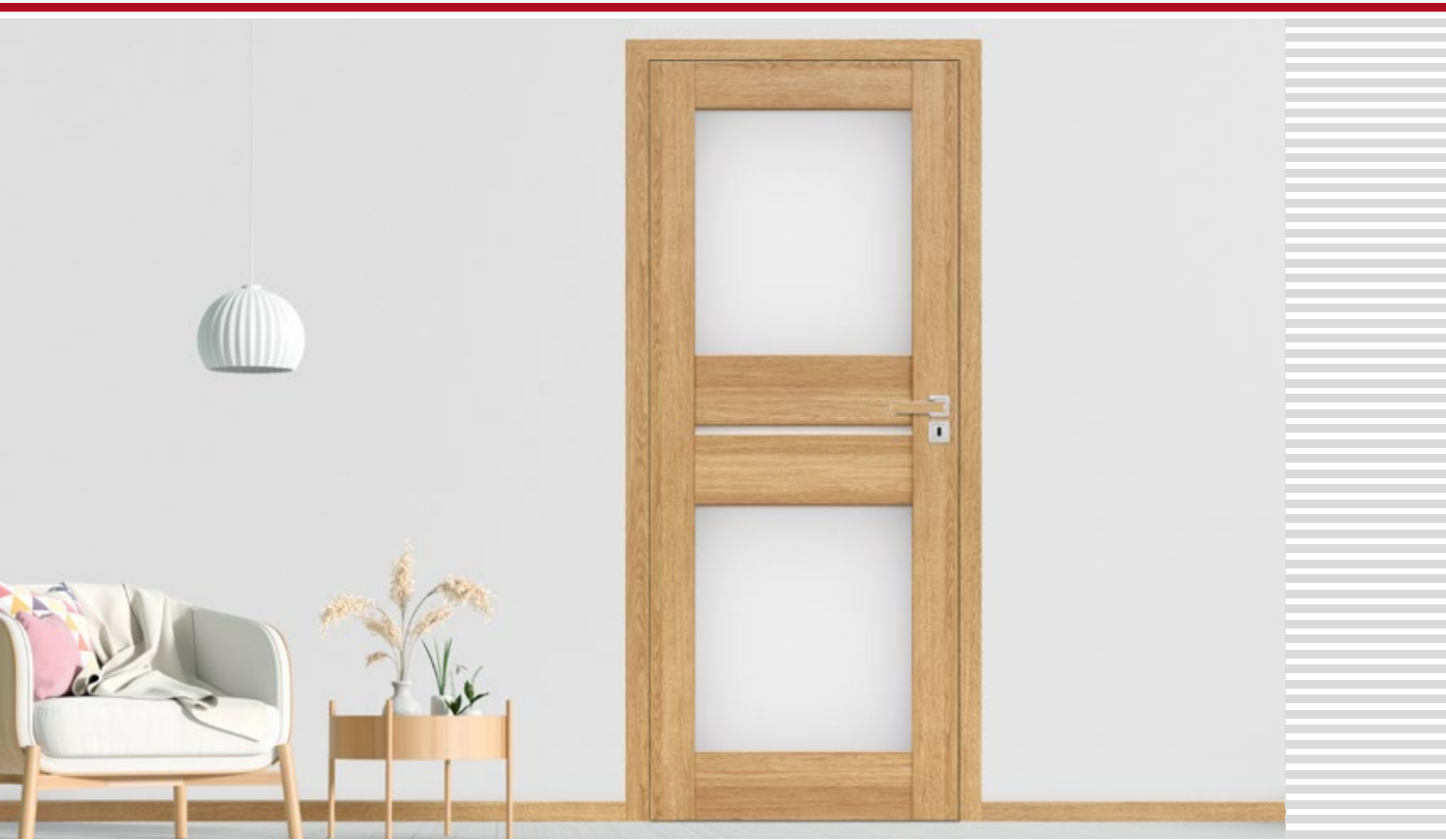

LAWENDA 7, TÖLGY GREKO dekorfólia, DECO kilincs



LAWENDA 1



LAWENDA 2

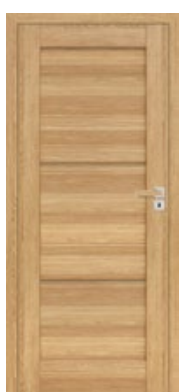

LAWENDA 3



LAWENDA 4



LAWENDA 5



LAWENDA 6



LAWENDA 7



LAWENDA 8



LAWENDA 9

LAWENDA 1 modell TÖLGY GREKO fóliával és DECO kilincsel



GREKO

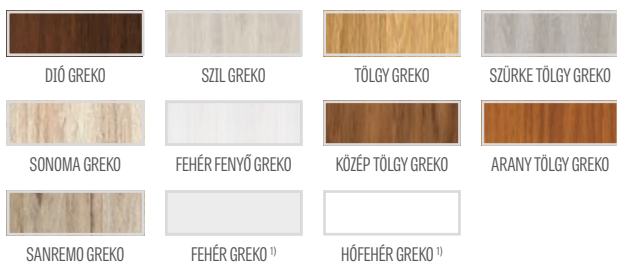

PREMIUM

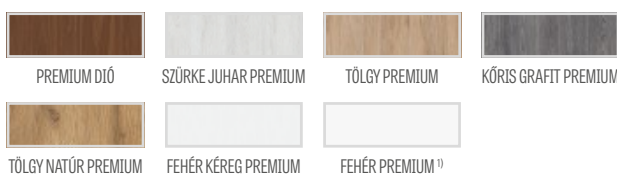

CPL



MDF tok GREKO és CPL furnérokhoz
AntiFinger bevonattal **ÚJDONSÁG**

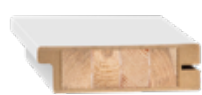

Ragasztott fa keretelem
PREMIUM és CPL fóliához
AntiFinger bevonat nélkül

SZERKEZET

- STILE kerettechnológiával gyártott falcos vagy falc nélküli ajtószárny
- AntiFinger **ÚJDONSÁG** bevonatos GREKO és CPL fóliával borított, MDF lemezből készült függőleges keretelemek vagy AntiFinger bevonat nélküli PREMIUM vagy CPL fóliával borított, vékony HDF lapokkal fedett rétegelt lemezből készült függőleges keretelemek
- 4mm vastag HDF lapból készült GREKO, CPL vagy PREMIUM fóliával borított betét
- opcionálisan felár ellenében ajtótok-szélesítő felső panelek – 134. old.

VASALAT

- három 2-csapos ezüst zsanér a falcos ajtószárnyban vízszintes irányú szabályozással
- három ezüst színű (opcionálisan felár ellenében fekete színű) rejtett zsanér a falc nélküli ajtószárnyban; a zsanér az ajtótokkal kerül szállításra és árazásra
- a falcos ajtószárnyban reteszár, a falc nélküli ajtószárnyban kulcsos zárrel, zárbetéttel, kulcs nélküli vagy fürdőszobai zárszerkezettel záródó mágneszár ezüst színben; opcionálisan felár ellenében fekete színű mágneszár

ÜVEGEZÉS

- alapfelszerelésként edzett 4 mm-es átlátszó vagy tejüveg, vagy felár ellenében mindkét oldalán sima felületű, VSG 221 biztonsági tejüveg vagy fekete üveg
- az üvegezés megfordítható REWERS típusúra (alapkivételű üvegezés: AWERS)

ELÉRHETŐ MEGOLDÁSOK (135-143 oldal)

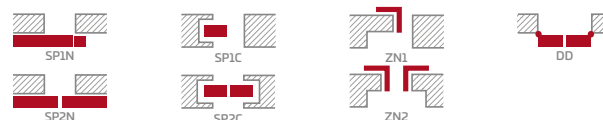

ELÉRHETŐ AJTÓSZÁRNY SZÉLESSÉGEK

60 70 80 90 100

FELÁRAS EXTRÁK

ingyenes gyári furatkészítés ajtókilincsekhez (ún. osztott) szárnyal, készletben való megrendelés esetén.

alsó szellőzőnyílás

fautánzatú műanyag szellőzők (4 db.)

fémről készült kerek vagy négyszögletes szellőzők (4 db); felület: szálcsiszolt nikkal, patina, fehér vagy fekete

szellőzőrács (kizárólag a következő szárny szélességekhez: 80, 90, 100)

„100”-es méretű falcos és falc nélküli ajtószárny

mindkét oldalán sima felületű, ragasztott VSG 221 biztonsági tejüveg vagy fekete üveg

fémről készült zsanérburkolat a falcos ajtószárnyban (szín: szálcsiszolt nikkal, patina, fényezett króm, fényezett sárgaréz, fehér és fekete);

takaró tömítés ²⁾

csere fekete mágneszár a falc nélküli ajtószárnyak esetén

mágneses korlátozó (ütköző) ²⁾ **ÚJDONSÁG**
(hatféle színben kapható 132. old.)

¹⁾ festett hatású, sima fehér fólia

²⁾ az ütköző ellehetleníti a takaró tömítés használatát és vice versa

³⁾ speciális AntiFinger **ÚJDONSÁG** bevonat, mely csökkenti a szennyeződések és az ujjlenyomatok láthatóságát



IRYS

BELTÉRI FALCOS VAGY FALC NÉLKÜLI KERETES STILE AJTÓSZÁRNY



IRYS 1, FEHÉR PREMIUM dekorfólia, fekete CUBE kilincs



IRYS 1



IRYS 2



IRYS 3



IRYS 4



IRYS 5



IRYS 6



IRYS 7



IRYS 8

IRYS1 modell FEHÉR PREMIUM fóliával és fekete CUJBE kilinccsel



GREKO

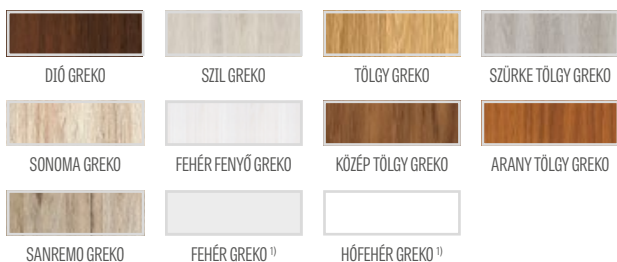

PREMIUM

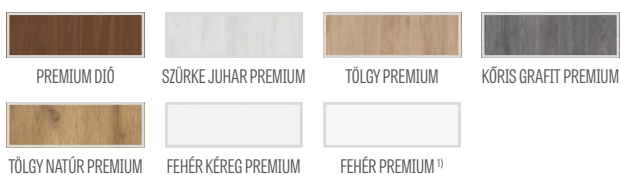

CPL



MDF tok GREKO és CPL furnérokhoz
AntiFinger bevonattal **ÚJDONSÁG**

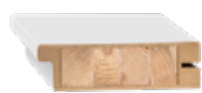

Ragasztott fa keretelem
PREMIUM és CPL fóliához
AntiFinger bevonat nélkül

SZERKEZET

- STILE kerettechnológiával gyártott falcos vagy falc nélküli ajtószárny
- AntiFinger **ÚJDONSÁG** bevonatos GREKO és CPL fóliával borított, MDF lemezből készült függőleges keretelemek vagy AntiFinger bevonat nélküli PREMIUM vagy CPL fóliával borított, vékony HDF lapokkal fedett rétegelt lemezből készült függőleges keretelemek
- 4mm vastag HDF lapból készült GREKO, CPL vagy PREMIUM fóliával borított betét
- opcionálisan felár ellenében ajtótok-szélesítő felső panelek – 134. old.

VASALAT

- három 2-csapos ezüst zsanér a falcos ajtószárnyban vízszintes irányú szabályozással
- három ezüst színű (opcionálisan felár ellenében fekete színű) rejtett zsanér a falc nélküli ajtószárnyban; a zsanér az ajtótokkal kerül szállításra és árazásra
- a falcos ajtószárnyban reteszár, a falc nélküli ajtószárnyban kulcsos zárral, zárbetéttel, kulcs nélküli vagy fürdőszobai zárszerkezettel záródó mágneszár ezüst színben; opcionálisan felár ellenében fekete színű mágneszár

ÜVEGEZÉS

- alapfelszerelésként edzett 4 mm-es átlátszó vagy tejüveg, vagy felár ellenében mindkét oldalán sima felületű, VSG 221 biztonsági tejüveg vagy fekete üveg **ÚJDONSÁG**
- az üvegezés megfordítható REWERS típusúra (alapkivitelű üvegezés: AWERS)

ELÉRHETŐ MEGOLDÁSOK (135-143 oldal)

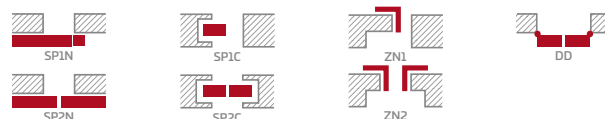

ELÉRHETŐ AJTÓSZÁRNY SZÉLESSÉGEK

60 70 80 90 100

FELÁRAS EXTRÁK

ingyenes gyári furatkészítés ajtókilincsekhez (ún. osztott) szárnnyal, készletben való megrendelés esetén.

alsó szellőzőnyílás

fautáztatú műanyag szellőzők (4 db.)

fémről készült kerek vagy négyszögletes szellőzők (4 db); felület: szálciszolt nikkel, patina, fehér vagy fekete

szellőzőrács (kizárólag a következő szárnyszélességekhez: 80, 90, 100)

„100”-es méretű falcos és falc nélküli ajtószárny

mindkét oldalán sima felületű, ragasztott VSG 221 biztonsági tejüveg vagy fekete **ÚJDONSÁG** üveg

fémről készült zsanérburkolat a falcos ajtószárnyban (szín: szálciszolt nikkel, patina, fényezett króm, fényezett sárgaréz, fehér és fekete)

takaró tömítés ²⁾

csere fekete mágneszár falc nélküli ajtószárnyak esetén

mágneses korlátozó (ütőköző) ²⁾ **ÚJDONSÁG**
(hatféle színben kapható 132. old.)

¹⁾ festett hatású, sima fehér fólia

²⁾ az ütőköző ellehetleníti a takaró tömítés használatát és vice versa

³⁾ speciális AntiFinger **ÚJDONSÁG** bevonat, mely csökkenti a szennyeződések és az ujjlenyomatok láthatóságát



DAGLEZJA

BELTÉRI FALCOS VAGY FALC NÉLKÜLI KERETES STILE AJTÓSZÁRNY



DAGLEZJA 1, SZÜRKE TÖLGY GREKO dekorfólia, matt fekete négyszögletes CUBE SLIM kilincs



DAGLEZJA 1



DAGLEZJA 2



DAGLEZJA 3



DAGLEZJA 4



DAGLEZJA 5



DAGLEZJA 6



DAGLEZJA 7



DAGLEZJA 8

DAGLEZJA 6 modell SZÜRKE TÖLGY GREKO fóliával és matt fekete négyyszögletes CUBE SLIM kilincsel



GREKO

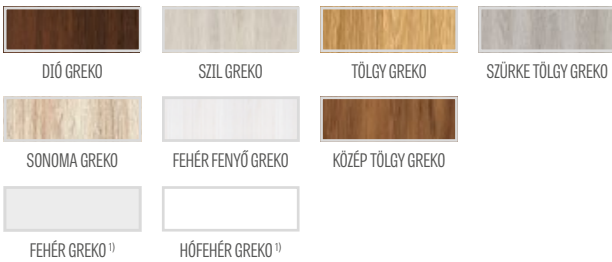

PREMIUM

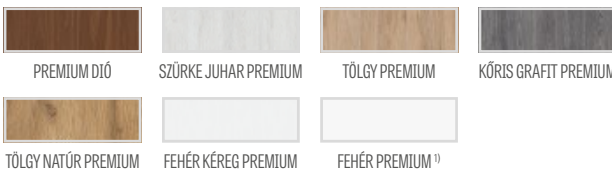

CPL



MDF tok GREKO és CPL furnérokhoz AntiFinger bevonattal **ÚJDONSÁG**



Ragasztott fa keretlem PREMIUM és CPL fóliához AntiFinger bevonat nélkül

SZERKEZET

- STILE kerettechnológiával gyártott falcos vagy falc nélküli ajtószárny
- AntiFinger **ÚJDONSÁG** bevonatos GREKO és CPL fóliával borított, MDF lemezből készült függőleges keretelemek vagy AntiFinger bevonat nélküli PREMIUM vagy CPL fóliával borított, vékony HDF lapokkal fedett rétegelt lemezből készült függőleges keretelemek
- 4mm vastag HDF lapból készült GREKO, CPL vagy PREMIUM fóliával borított betét
- nagyon széles keresztléc
- opcionálisan felár ellenében ajtótok-szélesítő felső panelek – 134. old.

VASALAT

- három 2-csapos ezüst zsanér a falcos ajtószárnyban vízszintes irányú szabályozással
- három ezüst színű (opcionálisan felár ellenében fekete színű) rejtett zsanér a falc nélküli ajtószárnyban; a zsanér az ajtótokkal kerül szállításra és árazásra
- a falcos ajtószárnyban reteszár, a falc nélküli ajtószárnyban kulcsos zárral, zárbetéttel, kulcs nélküli vagy fürdőszobai zárszerkezettel záródó mágneszár ezüst színben; opcionálisan felár ellenében fekete színű mágneszár

ÜVEGEZÉS

- alapfelszerelésként edzett 4 mm-es átlátszó vagy tejüveg, vagy felár ellenében mindkét oldalán sima felületű, VSG 221 biztonsági tejüveg vagy fekete üveg
- az üvegezés megfordítható REWERS típusúra (alapkivételü üvegezés: AWERS)

ELÉRHETŐ MEGOLDÁSOK (135-143 oldal)

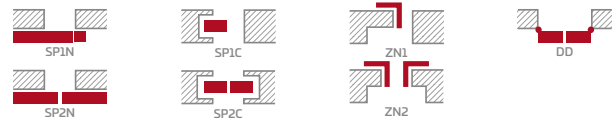

ELÉRHETŐ AJTÓSZÁRNY SZÉLESSÉGEK



FELÁRAS EXTRÁK

ingyenes gyári furatkészítés ajtókilincsekhez (ún. osztott) szárnyal, készletben való megrendelés esetén. **ÚJDONSÁG**

alsó szellőzőnyílás

fautánzatú műanyag szellőzők (4 db.)

féméből készült kerek vagy négyyszögletes szellőzők (4 db); felület: szálciszolt nikkel, patina, fehér vagy fekete

szellőzőrács (kizárólag a következő szárny szélességekhez: 80, 90, 100)

„100”-es méretű falcos és falc nélküli ajtószárny

mindkét oldalán sima felületű, ragasztott VSG 221 biztonsági tejüveg vagy fekete üveg

féméből készült zsanérburkolat a falcos ajtószárnyban (szín: szálciszolt nikkel, patina, fényezett króm, fényezett sárgaréz, fehér és fekete)

takaró tömítés ²⁾

csere fekete mágneszár a falc nélküli ajtószárnyak esetén

mágneses korlátozó (ütköző) ²⁾ **ÚJDONSÁG**
(hatféle színben kapható 132. old.)

¹⁾ festett hatású, sima fehér fólia

²⁾ az ütköző ellehetleníti a takaró tömítés használatát és vice versa

³⁾ speciális AntiFinger **ÚJDONSÁG** bevonat, mely csökkenti a szennyeződések és az ujjlenyomatok láthatóságát



FREZJA

BELTÉRI FALCOS VAGY FALC NÉLKÜLI KERETES STILE AJTÓSZÁRNY



FREZJA 5, SZÜRKE FENYŐ ST CPL dekorfólia, fekete matt CUBE SLIM kilincs



FREZJA 1



FREZJA 2



FREZJA 3

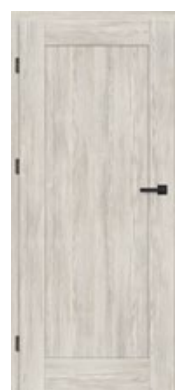

FREZJA 4



FREZJA 2

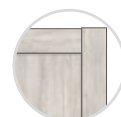

FREZJA 4



FREZJA 6



FREZJA 5



FREZJA 6



FREZJA 7³⁾



FREZJA 8²⁾



FREZJA 8
alsó szellőzőnyílás

²⁾ FREZJA 8 – 8 mm vastag üveg

³⁾ FREZJA 7 – csak tükörrel - a másik oldalon az adott dekorfóliával borított lemez. Awers - tükör a zsanérok oldalán (ahogy a képen is látható)

FREZJA 1 modell SZÜRKE FENYŐ ST CPL fóliával és fekete matt CUBE SLIM kilinccsel



GREKO

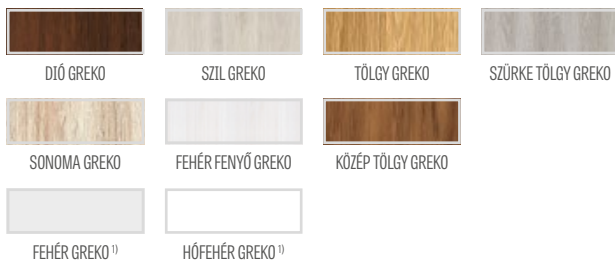

PREMIUM

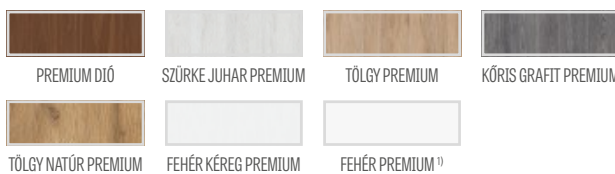

CPL



MDF tok GREKO és CPL furnérokhoz AntiFinger bevonattal **ÚJDONSÁG**

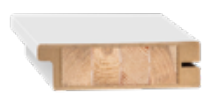

Ragasztott fa keretelem PREMIUM és CPL fóliához AntiFinger bevonat nélkül

SZERKEZET

- STILE kerettechnológiával gyártott falcos vagy falc nélküli ajtószárny
- AntiFinger **ÚJDONSÁG** bevonatos GREKO és CPL fóliával borított, MDF lemezből készült függőleges keretelemek vagy AntiFinger bevonat nélküli PREMIUM vagy CPL fóliával borított, vékony HDF lapokkal fedett rétegelt lemezből készült függőleges keretelemek
- 16 mm vastag HDF panelek (a FREZJA 2 és 6 típusnál 4 mm-es betét is) GREKO, CPL vagy PREMIUM fóliával, a FREZJA 7 típus csak tükörrel kapható
- opcionálisan felár ellenében ajtótok-szélesítő felső panelek – 134. old.

VASALAT

- három 2-csapos ezüst zsanér a falcos ajtószárnyban vízszintes irányú szabályozással
- három ezüst színű (opcionálisan felár ellenében fekete színű) rejtett zsanér a falc nélküli ajtószárnyban; a zsanér az ajtótokkal kerül szállításra és árazásra
- a falcos ajtószárnyban reteszár, a falc nélküli ajtószárnyban kulcsos zárral, zárbetéttel, kulcs nélküli vagy fürdőszobai zárszerkezettel záródó mágneszár ezüst színben; opcionálisan felár ellenében fekete színű mágneszár

ÜVEGEZÉS

- alapfelszerelésként 4 mm-es edzett átlátszó üveg vagy egyik oldalán tükör (csak Frezja 7), vagy felár ellenében mindkét oldalán sima felületű, VSG 221 biztonsági tejúveg vagy fekete üveg (nem vonatkozik a Frezja 7, 8 típusokra)
- az üvegezés megfordítható REWERS típusúra (alapkivételü üvegezés: AWERS)
- - állandó üvegszélesség; FREZJA 1 - 140 mm; FREZJA 5 - 70 mm

ELÉRHETŐ MEGOLDÁSOK ³⁾ (135-143 oldal)

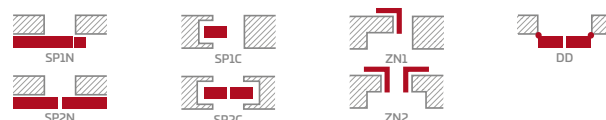

ELÉRHETŐ AJTÓSZÁRNY SZÉLESSÉGEK



FELÁRAS EXTRÁK

ingyenes gyári furatkészítés ajtókilincsekhez (ún. osztott) szárnyal, készletben való megrendelés esetén.

alsó szellőzőnyílás

fautánzatú műanyag szellőzők (4 db.) ²⁾

Fémből készült kerek vagy négyszögletes ²⁾ (4 db.); felület: szálcsiszolt nikkel, patina, fehér vagy fekete

szellőzőrács ²⁾ (kizárólag a következő szárny szélességekhez: 80, 90, 100)

„100”-es méretű falcos és falc nélküli ajtószárny

mindkét oldalán sima felületű, ragasztott VSG 221 biztonsági tejúveg vagy fekete üveg

fémből készült zsanérburkolat a falcos ajtószárnyban (szín: szálcsiszolt nikkel, patina, fényezett króm, fényezett sárgaréz, fehér és fekete);

takaró tömítés ⁴⁾ (FREZJA 8 nem kapható)

csere fekete mágneszár a falc nélküli ajtószárnyak esetén

mágneses korlátozó (ütköző) ⁴⁾ **ÚJDONSÁG** (hatféle színben kapható 132. old.)

¹⁾ festett hatású, sima fehér fólia

²⁾ FREZJA 8 esetében nem kapható

³⁾ a FREZJA 8 nem kapható tolóajtó-rendszerekben

⁴⁾ az ütköző ellehetetleníti a takaró tömítés használatát és vice versa

⁵⁾ speciális AntiFinger **ÚJDONSÁG** bevonat, mely csökkenti a szennyeződések és az ujjlenyomatok láthatóságát



DEBECJA

BELTÉRI FALCOS VAGY FALC NÉLKÜLI KERETES STILE AJTÓSZÁRNY



DEBECJA 1, CAPPUCCINO ST CPL dekorfólia, fényes sárgaréz BELLA kilincs



DEBECJA 1



DEBECJA 2



DEBECJA 3



DEBECJA 4



DEBECJA 5



DEBECJA 6



DEBECJA 7

DEBECA 7 modell CAPPUCCINO ST CPL fóliával és fényes sárgaréz BELLA kilincsel



GREKO

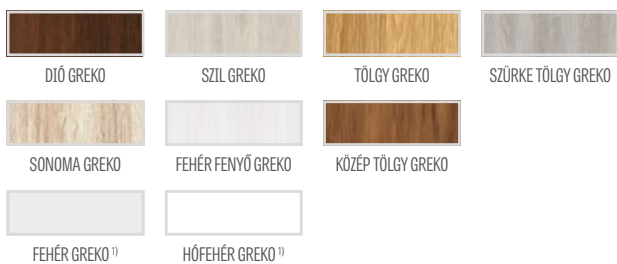

PREMIUM

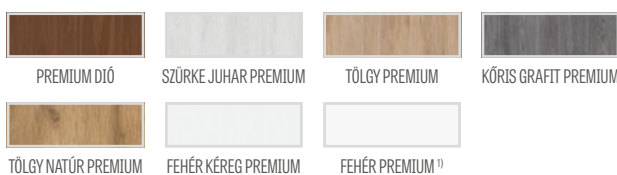

CPL

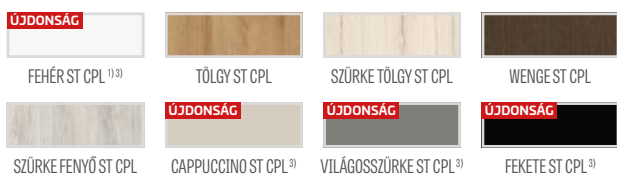

MDF tok GREKO és CPL furnérokhoz AntiFinger bevonattal **ÚJDONSÁG**

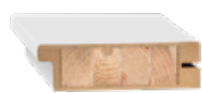

Ragasztott fa keretelem PREMIUM és CPL fóliához AntiFinger bevonat nélkül

SZERKEZET

- STILE kerettechnológiával gyártott falcos vagy falc nélküli ajtószárny
- AntiFinger **ÚJDONSÁG** bevonatos GREKO és CPL fóliával borított, MDF lemezből készült függőleges keretelemek vagy AntiFinger bevonat nélküli PREMIUM vagy CPL fóliával borított, vékony HDF lapokkal fedett rétegelt lemezből készült függőleges keretelemek
- 4mm vastag HDF lapból készült GREKO, CPL vagy PREMIUM fóliával borított betét
- nagyon széles keresztléc
- opcionálisan felár ellenében ajtótok-szélesítő felső panelek – 134. old.

VASALAT

- három 2-csapos ezüst zsanér a falcos ajtószárnyban vízszintes irányú szabályozással
- három ezüst színű (opcionálisan felár ellenében fekete színű) rejtett zsanér a falc nélküli ajtószárnyban; a zsanér az ajtótokkal kerül szállításra és árazásra
- a falcos ajtószárnyban reteszár, a falc nélküli ajtószárnyban kulcsos zárral, zárbetéttel, kulcs nélküli vagy fürdőszobai zárszerkezettel záródó mágneszár ezüst színben; opcionálisan felár ellenében fekete színű mágneszár

ÜVEGEZÉS

- alapfelszerelésként edzett 4 mm-es átlátszó vagy tejüveg, vagy felár ellenében mindkét oldalán sima felületű, VSG 221 biztonsági tejüveg vagy fekete üveg **ÚJDONSÁG**
- az üvegezés megfordítható REWERS típusúra (alapkivételü üvegezés: AWERS)

ELÉRHETŐ MEGOLDÁSOK (135-143 oldal)

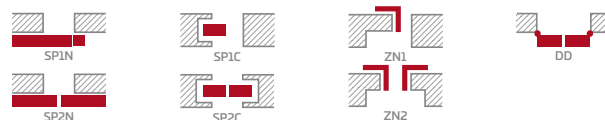

ELÉRHETŐ AJTÓSZÁRNY SZÉLESSÉGEK

60 70 80 90 100

FELÁRAS EXTRÁK

ingyenes gyári furatkészítés ajtókilincsekhez (ún. osztott) szárnnyal, készletben való megrendelés esetén.

alsó szellőzőnyílás

fautánzatú műanyag szellőzők (4 db.)

fémből készült kerek vagy négyszögletes szellőzők (4 db); felület: szálcsiszolt nikkal, patina, fehér vagy fekete

szellőzőrács (kizárólag a következő szárnyszélességekhez: 80, 90, 100)

„100”-es méretű falcos és falc nélküli ajtószárny

mindkét oldalán sima felületű, ragasztott VSG 221 biztonsági tejüveg vagy fekete **ÚJDONSÁG** üveg

fémből készült zsanérburkolat a falcos ajtószárnyban (szín: szálcsiszolt nikkal, patina, fényezett króm, fényezett sárgaréz, fehér és fekete)

takaró tömítés ²⁾

csere fekete mágneszárra falc nélküli ajtószárnyak esetén

mágneses korlátozó (ütköző) ²⁾ **ÚJDONSÁG** (hatféle színben kapható 132. old.)

¹⁾ festett hatású, sima fehér fólia

²⁾ az ütköző ellehetetleníti a takaró tömítés használatát és vice versa

³⁾ speciális AntiFinger **ÚJDONSÁG** bevonat, mely csökkenti a szennyeződések és az ujjlenyomatok láthatóságát



SURMIA

BELTÉRI FALCOS VAGY FALC NÉLKÜLI KERETES STILE AJTÓSZÁRNY



SURMIA 1, WENGE ST CPL dekorfólia, matt szálcsiszolt króm CUBE kilincs



SURMIA 1



SURMIA 2



SURMIA 3



SURMIA 4

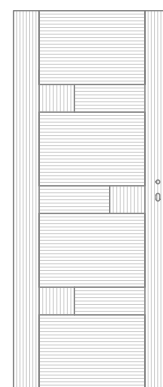

EREZET IRÁNYA ¹⁾

SURMIA 4 modell WENGE ST CPL fóliával és matt szálcsiszolt króm CUBE kilincsel



SZERKEZET

- STILE kerettechnológiával gyártott falcos vagy falc nélküli ajtószárny
- AntiFinger **ÚJDONSÁG** bevonatos GREKO és CPL fóliával borított, MDF lemezből készült függőleges keretelemek vagy AntiFinger bevonat nélküli PREMIUM vagy CPL fóliával borított, vékony HDF lapokkal fedett rétegelt lemezből készült függőleges keretelemek
- 22 mm és 4 mm vastag HDF lapból készült PREMIUM vagy CPL fóliával borított betét
- nagyon széles, 35 mm vastagságú keresztléc
- opcionálisan felár ellenében ajtótok-szélesítő felső panelek – 134. old.

VASALAT

- három 2-csapos ezüst zsanér a falcos ajtószárnyban vízszintes irányú szabályozással
- három ezüst színű (opcionálisan felár ellenében fekete színű) rejtett zsanér a falc nélküli ajtószárnyban; a zsanér az ajtótokkal kerül szállításra és árazásra
- a falcos ajtószárnyban reteszár, a falc nélküli ajtószárnyban kulcsos zárral, zárbetéttel, kulcs nélküli vagy fürdőszobai zárszerkezettel záródó mágneszár ezüst színben; opcionálisan felár ellenében fekete színű mágneszár

ÜVEGEZÉS

- alapfelszerelésként edzett 4 mm-es átlátszó vagy tejüveg, vagy felár ellenében mindkét oldalán sima felületű, VSG 221 biztonsági tejüveg vagy fekete üveg **ÚJDONSÁG**
- az üvegezés megfordítható REWERS típusúra (alapkivételü üvegezés: AWERS)

ELÉRHETŐ MEGOLDÁSOK (135-143 oldal)

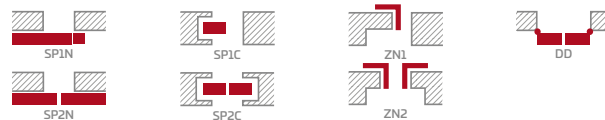

ELÉRHETŐ AJTÓSZÁRNY SZÉLESSÉGEK

60 70 80 90 100

PREMIUM

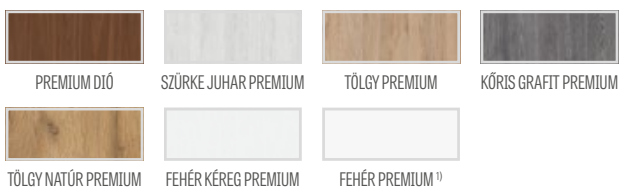

CPL



MDF keretelem AntiFinger bevonatos CPL fóliához **ÚJDONSÁG**

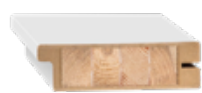

Ragasztott fa keretelem PREMIUM és CPL fóliához AntiFinger bevonat nélkül

FELÁRAS EXTRÁK

ingyenes gyári furatkészítés ajtókilincsekhez (ún. osztott) szárnyal, készletben való megrendelés esetén.

alsó szellőzőnyílás

fautánzatú műanyag szellőzők (4 db.)

fémről készült kerek vagy négyszögletes szellőzők (4 db); felület: szálcsiszolt nikkel, patina, fehér vagy fekete

szellőzőrács (kizárólag a következő szárny szélességekhez: 80, 90, 100)

„100”-es méretű falcos és falc nélküli ajtószárny

mindkét oldalán sima felületű, ragasztott VSG 221 biztonsági tejüveg vagy fekete **ÚJDONSÁG** üveg

fémről készült zsanérburkolat a falcos ajtószárnyban (szín: szálcsiszolt nikkel, patina, fényezett króm, fényezett sárgaréz, fehér és fekete)

takaró tömítés ²⁾

csere fekete mágneszárfa falc nélküli ajtószárnyak esetén

mágneses korlátozó (ütköző) ²⁾ **ÚJDONSÁG**
(hatféle színben kapható 132. old.)

¹⁾ festett hatású, sima fehér fólia

²⁾ az ütköző ellehetleníti a takaró tömítés használatát és vice versa

³⁾ speciális AntiFinger **ÚJDONSÁG** bevonat, mely csökkenti a szennyeződések és az ujjlenyomatok láthatóságát



BERBERYS

BELTÉRI FALCOS VAGY FALC NÉLKÜLI KERETES STILE AJTÓSZÁRNY



BERBERYS 1, KŐRIS GRAFIT PREMIUM dekorfólia, TOPAZ INOX kilincs



BERBERYS 1



BERBERYS 2



BERBERYS 3



BERBERYS 4



BERBERYS 5



BERBERYS 6



BERBERYS 7



BERBERYS 8

BERBERYS 1 modell KÓRIS GRAFIT PREMIUM fóliával és TOPAZ INOX kilinccsel



GREKO

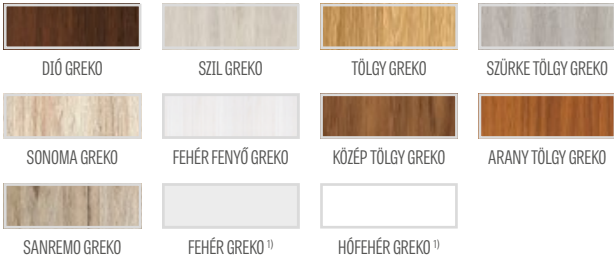

PREMIUM

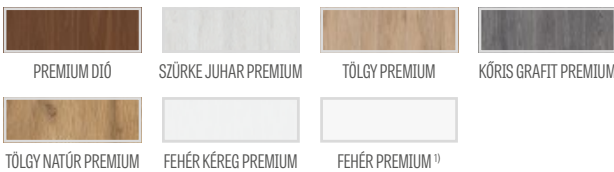

CPL



MDF tok GREKO és CPL furnérokhoz
AntiFinger bevonattal **ÚJDONSÁG**



Ragasztott fa keretelem
PREMIUM és CPL fóliához
AntiFinger bevonat nélkül

SZERKEZET

- STILE kerettechnológiával gyártott falcos vagy falc nélküli ajtószárny
- AntiFinger bevonatos GREKO és CPL fóliával borított, MDF lemezből készült függőleges keretelemek vagy AntiFinger **ÚJDONSÁG** bevonat nélküli PREMIUM vagy CPL fóliával borított, vékony HDF lapokkal fedett rétegelt lemezből készült függőleges keretelemek
- 4mm vastag HDF lapból készült GREKO, CPL vagy PREMIUM fóliával borított betét
- Kéfélt felületű alumínium betétek
- opcionálisan felár ellenében ajtótok-szélesítő felső panelek – 134. old.

VASALAT

- három 2-csapos ezüst zsanér a falcos ajtószárnyban vízszintes irányú szabályozással
- három ezüst színű (opcionálisan felár ellenében fekete színű) rejtett zsanér a falc nélküli ajtószárnyban; a zsanér az ajtótokkal kerül szállításra és árazásra
- a falcos ajtószárnyban reteszár, a falc nélküli ajtószárnyban kulcsos zárral, zárbetéttel, kulcs nélküli vagy fürdőszobai zárszerkezettel záródó mágneszár ezüst színben; opcionálisan felár ellenében fekete színű mágneszár

ÜVEGEZÉS

- alapfelszerelésként edzett 4 mm-es átlátszó vagy tejüveg, vagy felár ellenében mindkét oldalán sima felületű, VSG 221 biztonsági tejüveg vagy fekete üveg **ÚJDONSÁG**
- az üvegezés megfordítható REWERS típusúra (alapkivételű üvegezés: AWERS)

ELÉRHETŐ MEGOLDÁSOK (135-143 oldal)

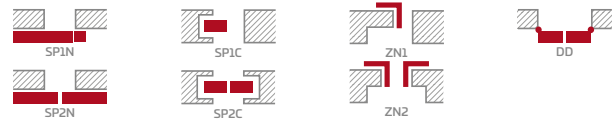

ELÉRHETŐ AJTÓSZÁRNY SZÉLESSÉGEK

60 70 80 90 100

FELÁRAS EXTRÁK

ingyenes gyári furatkészítés ajtókilincsekhez (ún. osztott) szárnyal, készletben való megrendelés esetén.

alsó szellőzőnyílás

fautánzatú műanyag szellőzők (4 db.)

fémről készült kerek vagy négyszögletes szellőzők (4 db); felület: szálciszolt nikkel, patina, fehér vagy fekete

szellőzőrács (kizárólag a következő szárny szélességekhez: 80, 90, 100)

„100”-es méretű falcos és falc nélküli ajtószárny

mindkét oldalán sima felületű, ragasztott VSG 221 biztonsági tejüveg vagy fekete **ÚJDONSÁG** üveg

fémről készült zsanérburkolat a falcos ajtószárnyban (szín: szálciszolt nikkel, patina, fényezett króm, fényezett sárgaréz, fehér és fekete)

takaró tömítés²⁾

csere fekete mágneszárra falc nélküli ajtószárnyak esetén

mágneses korlátozó (ütköző)²⁾ **ÚJDONSÁG**
(hatféle színben kapható 132. old.)

¹⁾ festett hatású, sima fehér fólia

²⁾ az ütköző ellehetleníti a takaró tömítés használatát és vice versa

³⁾ speciális AntiFinger **ÚJDONSÁG** bevonat, mely csökkenti a szennyeződések és az ujji nyomatok láthatóságát



FLOKS

BELTÉRI FALCOS VAGY FALC NÉLKÜLI KERETES STILE AJTÓSZÁRNY



FLOKS 8, TÖLGY ST CPL dekorfólia, matt szálcsiszolt króm CUBE kilincs



FLOKS 1



FLOKS 2



FLOKS 3



FLOKS 4



FLOKS 5



FLOKS 6



FLOKS 7



FLOKS 8

FLOKS1 modell TÖLGY ST CPL fóliával és matt szálcsiszolt króm kilinccsel



SZERKEZET

- STILE kerettechnológiával gyártott falcos vagy falc nélküli ajtószárny
- AntiFinger bevonatos GREKO és CPL fóliával borított, MDF lemezből készült függőleges keretelemek vagy AntiFinger **ÚJDONSÁG** bevonat nélküli PREMIUM vagy CPL fóliával borított, vékony HDF lapokkal fedett rétegelt lemezből készült függőleges keretelemek
- 4mm vastag HDF lapból készült GREKO, CPL vagy PREMIUM fóliával borított betét
- Kéfélt felületű alumínium betétek
- opcionálisan felár ellenében ajtótok-szélesítő felső panelek – 134. old.

VASALAT

- három 2-csapos ezüst zsanér a falcos ajtószárnyban vízszintes irányú szabályozással
- három ezüst színű (opcionálisan felár ellenében fekete színű) rejtett zsanér a falc nélküli ajtószárnyban; a zsanér az ajtótokkal kerül szállításra és árazásra
- a falcos ajtószárnyban reteszár, a falc nélküli ajtószárnyban kulcsos zárral, zárbetéttel, kulcs nélküli vagy fürdőszobai zárszerkezettel záródó mágneszár ezüst színben; opcionálisan felár ellenében fekete színű mágneszár

ÜVEGEZÉS

- alapfelszereléseként edzett 4 mm-es átlátszó vagy tejüveg, vagy felár ellenében mindkét oldalán sima felületű, VSG 221 biztonsági tejüveg vagy fekete üveg
- az üvegezés megfordítható REWERS típusúra (alapkivételü üvegezés: AWERS)

ELÉRHETŐ MEGOLDÁSOK (135-143 oldal)

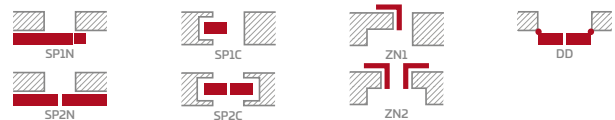

ELÉRHETŐ AJTÓSZÁRNY SZÉLESSÉGEK

60 70 80 90 100

FELÁRAS EXTRÁK

ingyenes gyári furatkészítés ajtókilincsekhez (ún. osztott) szárnyal, készletben való megrendelés esetén.

alsó szellőzőnyílás

fautánzatú műanyag szellőzők (4 db.)

fémről készült kerek vagy négyszögletes szellőzők (4 db); felület: szálcsiszolt nikkel, patina, fehér vagy fekete

szellőzőrács (kizárólag a következő szárny szélességekhez: 80, 90, 100)

„100”-es méretű falcos és falc nélküli ajtószárny

mindkét oldalán sima felületű, ragasztott VSG 221 biztonsági tejüveg vagy fekete üveg

fémről készült zsanérburkolat a falcos ajtószárnyban (szín: szálcsiszolt nikkel, patina, fényezett króm, fényezett sárgaréz, fehér és fekete)

takaró tömítés²⁾

csere fekete mágneszár a falc nélküli ajtószárnyak esetén

mágneses korlátozó (ütköző)²⁾ **ÚJDONSÁG**
(hatféle színben kapható 132. old.)

GREKO

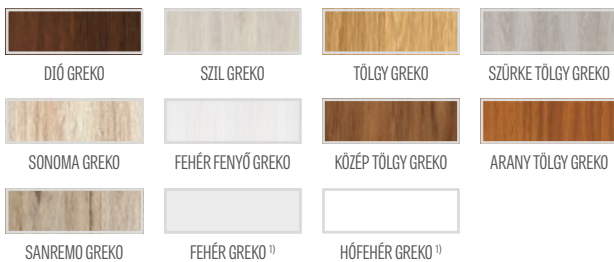

PREMIUM

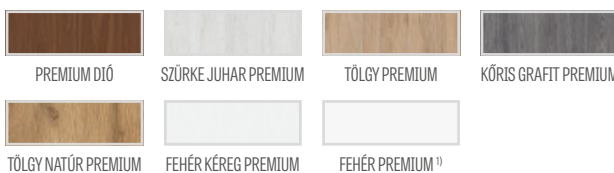

CPL



MDF tok GREKO és CPL furnérokhoz
AntiFinger bevonattal **ÚJDONSÁG**

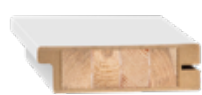

Ragasztott fa keretelem
PREMIUM és CPL fóliához
AntiFinger bevonat nélkül

¹⁾ festett hatású, sima fehér fólia

²⁾ az ütköző ellehetetleníti a takaró tömítés használatát és vice versa

³⁾ speciális AntiFinger **ÚJDONSÁG** bevonat, mely csökkenti a szennyeződések és az ujjlenyomatok láthatóságát



KROKUS

BELTÉRI FALCOS VAGY FALC NÉLKÜLI KERETES STILE AJTÓSZÁRNY



KROKUS 1, DIÓ GREKO dekorfólia, DECO kilincs



KROKUS 1



KROKUS 2



KROKUS 3



KROKUS 4



KROKUS 5



KROKUS 6

KROKUS 4 DIÓ GREKO fóliával és DECO kilincssel



GREKO

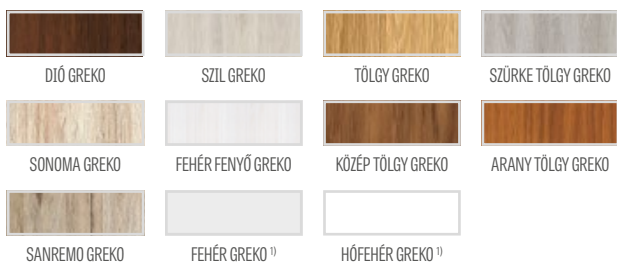

PREMIUM

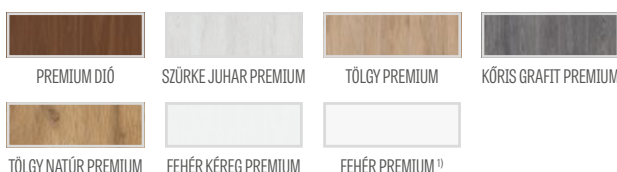

CPL

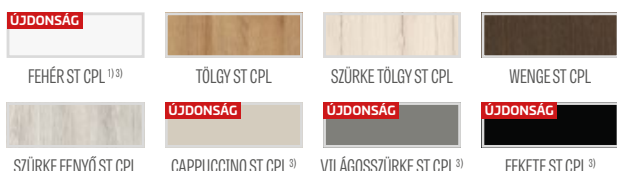

MDF tok GREKO és CPL furnérokhoz
AntiFinger bevonattal **ÚJDONSÁG**



Ragasztott fa keretelem
PREMIUM és CPL fóliához
AntiFinger bevonat nélkül

SZERKEZET

- STILE kerettechnológiával gyártott falcos vagy falc nélküli ajtószárny
- AntiFinger bevonatos GREKO és CPL fóliával borított, MDF lemezből készült függőleges keretelemek vagy AntiFinger **ÚJDONSÁG** bevonat nélküli PREMIUM vagy CPL fóliával borított, vékony HDF lapokkal fedett rétegelt lemezből készült függőleges keretelemek
- 4mm vastag HDF lapból készült GREKO, CPL vagy PREMIUM fóliával borított betét
- Kefélt felületű alumínium betétek
- opcionálisan felár ellenében ajtótok-szélesítő felső panelek – 134. old.

VASALAT

- három 2-csapos ezüst zsanér a falcos ajtószárnyban vízszintes irányú szabályozással
- három ezüst színű (opcionálisan felár ellenében fekete színű) rejtett zsanér a falc nélküli ajtószárnyban; a zsanér az ajtótokkal kerül szállításra és árazásra
- a falcos ajtószárnyban reteszár, a falc nélküli ajtószárnyban kulcsos zárral, zárbetéttel, kulcs nélküli vagy fürdőszobai zárszerkezettel záródó mágneszár ezüst színben; opcionálisan felár ellenében fekete színű mágneszár

ÜVEGEZÉS

- alapfelszerelésként edzett 4 mm-es átlátszó vagy tejüveg, vagy felár ellenében mindkét oldalán sima felületű, VSG 221 biztonsági tejüveg vagy fekete üveg **ÚJDONSÁG**
- az üvegezés megfordítható REWERS típusúra (alapkivételü üvegezés: AWERS)

ELÉRHETŐ MEGOLDÁSOK (135-143 oldal)

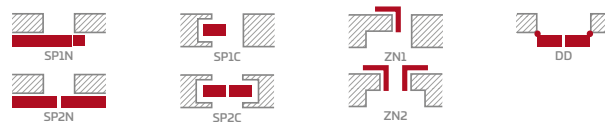

ELÉRHETŐ AJTÓSZÁRNY SZÉLESSÉGEK

60 70 80 90 100

FELÁRAS EXTRÁK

ingyenes gyári furatkészítés ajtókilincsekhez (ún. osztott) szárnyal, készletben való megrendelés esetén.

alsó szellőzőnyílás

fautáztatú műanyag szellőzők (4 db.)

fémről készült kerek vagy négyzetes szellőzők (4 db); felület: szálcsiszolt nikkel, patina, fehér vagy fekete

szellőzőrács (kizárólag a következő szárny szélességekhez: 80, 90, 100)

„100”-es méretű falcos és falc nélküli ajtószárny

mindkét oldalán sima felületű, ragasztott VSG 221 biztonsági tejüveg vagy fekete **ÚJDONSÁG** üveg

fémről készült zsanérburkolat a falcos ajtószárnyban (szín: szálcsiszolt nikkel, patina, fényezett króm, fényezett sárgaréz, fehér és fekete)

takaró tömítés ²⁾

csere fekete mágneszár a falc nélküli ajtószárnyak esetén

mágneses korlátozó (ütköző) ²⁾ **ÚJDONSÁG**
(hatféle színben kapható 132. old.)

¹⁾ festett hatású, sima fehér fólia

²⁾ az ütköző ellehetleníti a takaró tömítés használatát és vice versa

³⁾ speciális AntiFinger **ÚJDONSÁG** bevonat, mely csökkenti a szennyeződések és az ujjlenyomatok láthatóságát



KAMELIA

BELTÉRI FALCOS VAGY FALC NÉLKÜLI KERETES STILE AJTÓSZÁRNY



KAMELIA 1, KÓRIS GRAFIT PREMIUM dekorfólia, matt szálcsiszolt króm CUBE kilincs



KAMELIA 1



KAMELIA 2



KAMELIA 3



KAMELIA 4



KAMELIA 5



KAMELIA 6



KAMELIA 7



KAMELIA 8

KAMELIA 1 KŐRIS GRAFIT PREMIUM fóliával és matt szálcsiszolt króm CUBE kilincsel



GREKO

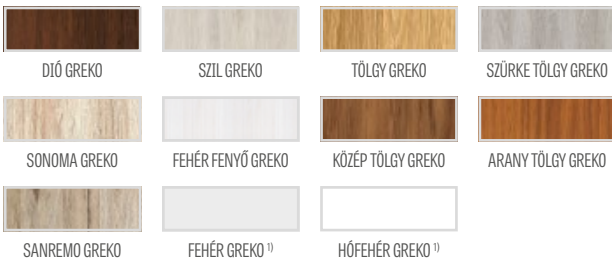

PREMIUM

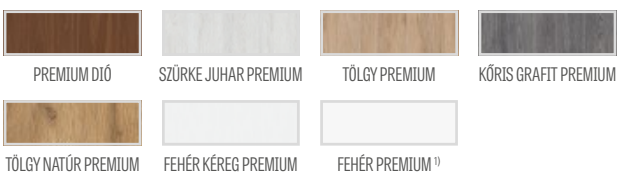

CPL



MDF tok GREKO és CPL furnérokhoz AntiFinger bevonattal **ÚJDONSÁG**

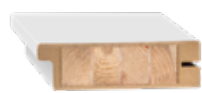

Ragasztott fa keretelem PREMIUM és CPL fóliához AntiFinger bevonat nélkül

SZERKEZET

- STILE kerettechnológiával gyártott falcos vagy falc nélküli ajtószárny
- AntiFinger bevonatos GREKO és CPL fóliával borított, MDF lemezből készült függőleges keretelemek vagy AntiFinger **ÚJDONSÁG** bevonat nélküli PREMIUM vagy CPL fóliával borított, vékony HDF lapokkal fedett rétegelt lemezből készült függőleges keretelemek
- 4mm vastag HDF lapból készült GREKO, CPL vagy PREMIUM fóliával borított betét
- opcionálisan felár ellenében ajtótok-szélesítő felső panelek – 134. old.

VASALAT

- három 2-csapos ezüst zsanér a falcos ajtószárnyban vízszintes irányú szabályozással
- három ezüst színű (opcionálisan felár ellenében fekete színű) rejtett zsanér a falc nélküli ajtószárnyban; a zsanér az ajtótokkal kerül szállításra és árazásra
- a falcos ajtószárnyban reteszár, a falc nélküli ajtószárnyban kulcsos zárral, zárbetéttel, kulcs nélküli vagy fürdőszobai zárszerkezettel záródó mágneszár ezüst színben; opcionálisan felár ellenében fekete színű mágneszár

ÜVEGEZÉS

- alapfelszerelésként edzett 4 mm-es átlátszó vagy tejüveg, vagy felár ellenében mindkét oldalán sima felületű, VSG 221 biztonsági tejüveg vagy fekete üveg **ÚJDONSÁG**
- az üvegezés megfordítható REWERS típusúra (alapkivételű üvegezés: AWERS)

ELÉRHETŐ MEGOLDÁSOK (135-143 oldal)

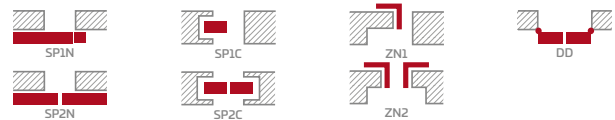

ELÉRHETŐ AJTÓSZÁRNY SZÉLESSÉGEK

60 70 80 90 100

FELÁRAS EXTRÁK

ingyenes gyári furatkészítés ajtókilincsekhez (ún. osztott) szárnyal, készletben való megrendelés esetén.

alsó szellőzőnyílás

fautáztatú műanyag szellőzők (4 db.)

fémről készült kerek vagy négyzetes szellőzők (4 db); felület: szálcsiszolt nikkel, patina, fehér vagy fekete

szellőzőrács (kizárólag a következő szárny szélességekhez: 80, 90, 100)

„100”-es méretű falcos és falc nélküli ajtószárny

mindkét oldalán sima felületű, ragasztott VSG 221 biztonsági tejüveg vagy fekete **ÚJDONSÁG** üveg

fémről készült zsanérburkolat a falcos ajtószárnyban (szín: szálcsiszolt nikkel, patina, fényezett króm, fényezett sárgaréz, fehér és fekete)

takaró tömítés ²⁾

csere fekete mágneszár falc nélküli ajtószárnyak esetén

mágneses korlátozó (ütköző) ²⁾ **ÚJDONSÁG**
(hatféle színben kapható 132. old.)

¹⁾ festett hatású, sima fehér fólia

²⁾ az ütköző ellehetleníti a takaró tömítés használatát és vice versa

³⁾ speciális AntiFinger **ÚJDONSÁG** bevonat, mely csökkenti a szennyeződések és az ujjlenyomatok láthatóságát



PETUNIA

BELTÉRI FALCOS VAGY FALC NÉLKÜLI KERETES STILE AJTÓSZÁRNY

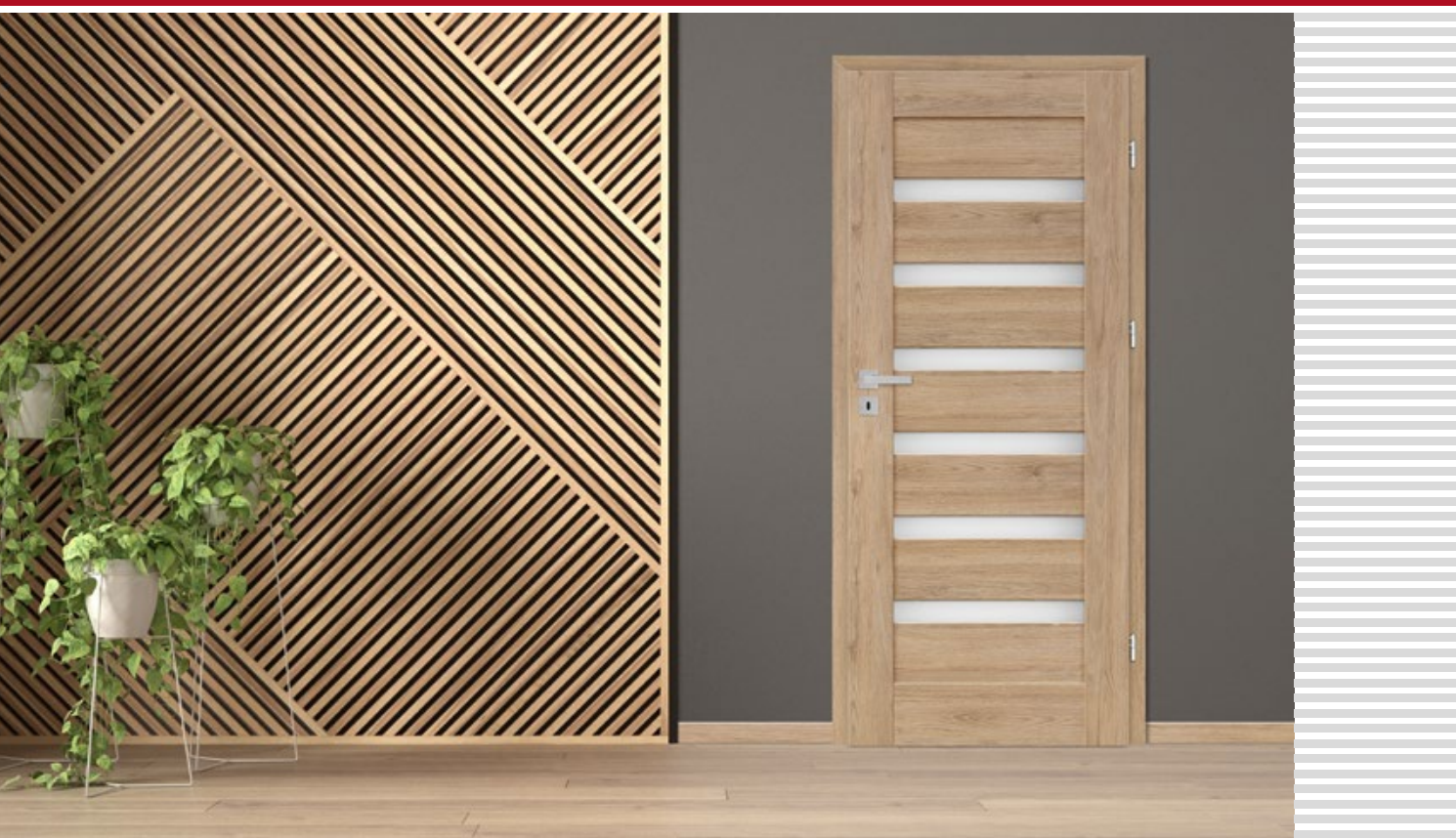

PETUNIA 1, TÖLGY PREMIUM dekorfólia, TOPAZ INOX kilincs



PETUNIA 1



PETUNIA 2



PETUNIA 3



PETUNIA 4



PETUNIA 5



PETUNIA 6



PETUNIA 7



PETUNIA 8

PETUNIA 1 modell TÖLGY PREMIUM fóliával és TOPAZ INOX kilincsel



GREKO

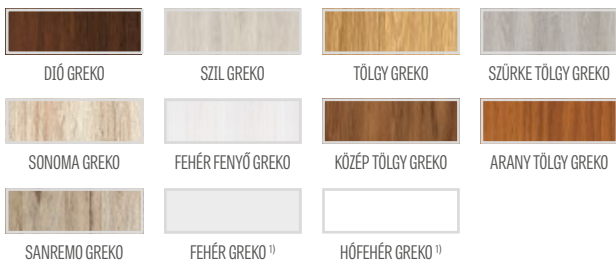

PREMIUM

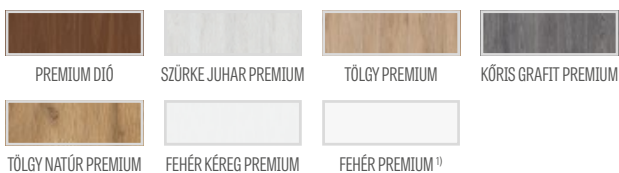

CPL



MDF tok GREKO és CPL furnérokhoz
AntiFinger bevonattal **ÚJDONSÁG**

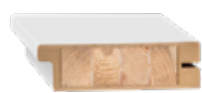

Ragasztott fa keretelem
PREMIUM és CPL fóliához
AntiFinger bevonat nélkül

SZERKEZET

- STILE kerettechnológiával gyártott falcos vagy falc nélküli ajtószárny
- AntiFinger bevonatos GREKO és CPL fóliával borított, MDF lemezből készült függőleges keretelemek vagy AntiFinger **ÚJDONSÁG** bevonat nélküli PREMIUM vagy CPL fóliával borított, vékony HDF lapokkal fedett réteget lemezből készült függőleges keretelemek
- 4mm vastag HDF lapból készült GREKO, CPL vagy PREMIUM fóliával borított betét
- opcionálisan felár ellenében ajtótok-szélesítő felső panelek – 134. old.

VASALAT

- három 2-csapos ezüst zsanér a falcos ajtószárnyban vízszintes irányú szabályozással
- három ezüst színű (opcionálisan felár ellenében fekete színű) rejtett zsanér a falc nélküli ajtószárnyban; a zsanér az ajtótokkal kerül szállításra és árazásra
- a falcos ajtószárnyban reteszár, a falc nélküli ajtószárnyban kulcsos zárral, zárbetéttel, kulcs nélküli vagy fürdőszobai zárszerkezettel záródó mágneszár ezüst színben; opcionálisan felár ellenében fekete színű mágneszár

ÜVEGEZÉS

- alapfelszerelésként edzett 4 mm-es átlátszó vagy tejüveg, vagy felár ellenében mindkét oldalán sima felületű, VSG 221 biztonsági tejüveg vagy fekete üveg **ÚJDONSÁG**
- az üvegezés megfordítható REWERS típusúra (alapkivételű üvegezés: AWERS)

ELÉRHETŐ MEGOLDÁSOK (135-143 oldal)

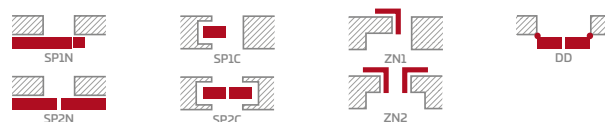

ELÉRHETŐ AJTÓSZÁRNY SZÉLESSÉGEK

60 70 80 90 100

FELÁRAS EXTRÁK

ingyenes gyári furatkészítés ajtókilincsekhez (ún. osztott) szárnnyal, készletben való megrendelés esetén.

alsó szellőzőnyílás

fautánzatú műanyag szellőzők (4 db.)

fémről készült kerek vagy négyszögletes szellőzők (4 db); felület: szálciszolt nikkel, patina, fehér vagy fekete

szellőzőrács (kizárólag a következő szárny szélességekhez: 80, 90, 100)

„100”-es méretű falcos és falc nélküli ajtószárny

mindkét oldalán sima felületű, ragasztott VSG 221 biztonsági tejüveg vagy fekete **ÚJDONSÁG** üveg

fémről készült zsanérburkolat a falcos ajtószárnyban (szín: szálciszolt nikkel, patina, fényezett króm, fényezett sárgaréz, fehér és fekete)

takaró tömités ²⁾

csere fekete mágneszár falc nélküli ajtószárnyak esetén

mágneses korlátozó (ütköző) ²⁾ **ÚJDONSÁG**
(hatféle színben kapható 132. old.)

¹⁾ festett hatású, sima fehér fólia

²⁾ az ütköző ellehetleníti a takaró tömités használatát és vice versa

³⁾ speciális AntiFinger **ÚJDONSÁG** bevonat, mely csökkenti a szennyeződések és az ujjlenyomatok láthatóságát



AZALIA

BELTÉRI FALCOS VAGY FALC NÉLKÜLI KERETES STILE AJTÓSZÁRNY



AZALIA 1, TÖLGY ST CPL dekorfólia, matt szálcsiszolt króm CUBE kilincs



AZALIA 1



AZALIA 2



AZALIA 3



AZALIA 4



AZALIA 5



AZALIA 6



AZALIA 7



AZALIA 8

AZALIA 6 modell TÖLGY ST CPL fóliával és matt szálcsiszolt króm CUBE kilinccsel



GREKO

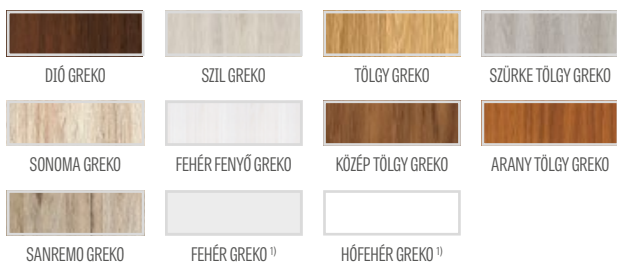

PREMIUM

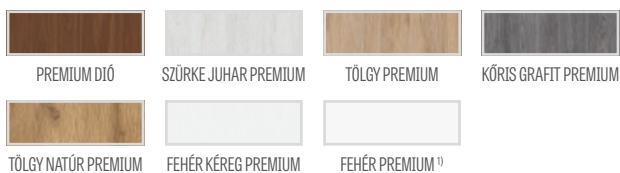

CPL



MDF tok GREKO és CPL furnérokhoz
AntiFinger bevonattal **ÚJDONSÁG**



Ragasztott fa keretelem
PREMIUM és CPL fóliához
AntiFinger bevonat nélkül

SZERKEZET

- STILE kerettechnológiával gyártott falcos vagy falc nélküli ajtószárny
- AntiFinger bevonatos GREKO és CPL fóliával borított, MDF lemezből készült függőleges keretelemek vagy AntiFinger **ÚJDONSÁG** bevonat nélküli PREMIUM vagy CPL fóliával borított, vékony HDF lapokkal fedett rétegelt lemezből készült függőleges keretelemek
- 4mm vastag HDF lapból készült GREKO, CPL vagy PREMIUM fóliával borított betét
- opcionálisan felár ellenében ajtótok-szélesítő felső panelek – 134. old.

VASALAT

- három 2-csapos ezüst zsanér a falcos ajtószárnyban vízszintes irányú szabályozással
- három ezüst színű (opcionálisan felár ellenében fekete színű) rejtett zsanér a falc nélküli ajtószárnyban; a zsanér az ajtótokkal kerül szállításra és árazásra
- a falcos ajtószárnyban reteszár, a falc nélküli ajtószárnyban kulcsos zárral, zárbetéttel, kulcs nélküli vagy fürdőszobai zárszerkezettel záródó mágneszár ezüst színben; opcionálisan felár ellenében fekete színű mágneszár

ÜVEGEZÉS

- alapfelszerelésként edzett 4 mm-es átlátszó vagy tejüveg, vagy felár ellenében mindkét oldalán sima felületű, VSG 221 biztonsági tejüveg vagy fekete üveg **ÚJDONSÁG**
- az üvegezés megfordítható REWERS típusúra (alapkivételű üvegezés: AWERS)

ELÉRHETŐ MEGOLDÁSOK (135-143 oldal)

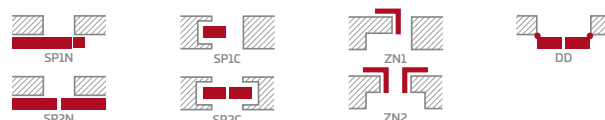

ELÉRHETŐ AJTÓSZÁRNY SZÉLESSÉGEK

60 70 80 90 100

FELÁRS EXTRÁK

ingyenes gyári furatkészítés ajtókilincsekhez (ún. osztott) szárnyal, készletben való megrendelés esetén.

alsó szellőzőnyílás

fautánzatú műanyag szellőzők (4 db.)

fémről készült kerek vagy négyszögletes szellőzők (4 db); felület: szálcsiszolt nikkel, patina, fehér vagy fekete

szellőzőrács (kizárólag a következő szárny szélességekhez: 80, 90, 100)

„100”-es méretű falcos és falc nélküli ajtószárny

mindkét oldalán sima felületű, ragasztott VSG 221 biztonsági tejüveg vagy fekete **ÚJDONSÁG** üveg

fémről készült zsanérburkolat a falcos ajtószárnyban (szín: szálcsiszolt nikkel, patina, fényezett króm, fényezett sárgaréz, fehér és fekete)

takaró tömítés ²⁾

csere fekete mágneszár a falc nélküli ajtószárnyak esetén

mágneses korlátozó (ütköző) ²⁾ **ÚJDONSÁG**
(hatféle színben kapható 132. old.)

¹⁾ festett hatású, sima fehér fólia

²⁾ az ütköző ellehetleníti a takaró tömítés használatát és vice versa

³⁾ speciális AntiFinger **ÚJDONSÁG** bevonat, mely csökkenti a szennyeződések és az ujjlenyomatok láthatóságát



HIACYNT

BELTÉRI FALCOS VAGY FALC NÉLKÜLI KERETES STILE AJTÓSZÁRNY



HIACYNT 6, KÖZÉP TÖLGY GREKO dekorfólia, TOPAZ INOX kilincs



HIACYNT 1



HIACYNT 2



HIACYNT 3



HIACYNT 4



HIACYNT 5



HIACYNT 6



HIACYNT 7



HIACYNT 8

HIACYNT 1 modell KÖZÉP TÖLGY GREKO fóliával és TOPAZ INOX kilinccsel



GREKO

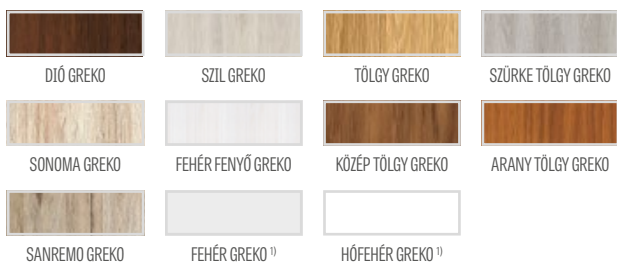

PREMIUM

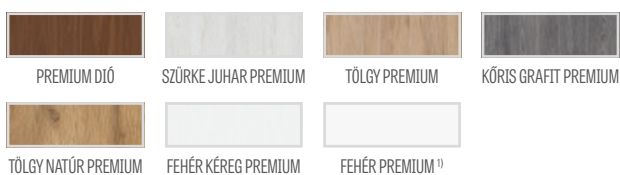

CPL

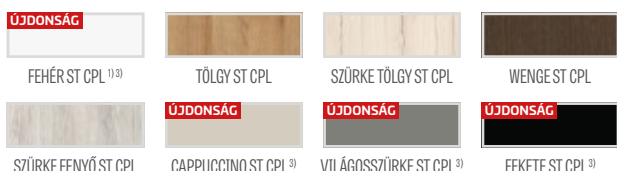

MDF tok GREKO és CPL furnérokhoz
AntiFinger bevonattal **ÚJDONSÁG**



Ragasztott fa keretelem
PREMIUM és CPL fóliához
AntiFinger bevonat nélkül

SZERKEZET

- STILE kerettechnológiával gyártott falcos vagy falc nélküli ajtószárny
- AntiFinger bevonatos GREKO és CPL fóliával borított, MDF lemezből készült függőleges keretelemek vagy AntiFinger **ÚJDONSÁG** bevonat nélküli PREMIUM vagy CPL fóliával borított, vékony HDF lapokkal fedett rétegelt lemezből készült függőleges keretelemek
- 22 mm vastag HDF lapból készült GREKO, CPL vagy PREMIUM fóliával borított betét
- opcionálisan felár ellenében ajtótok-szélesítő felső panelek – 134. old.

VASALAT

- három 2-csapos ezüst zsanér a falcos ajtószárnyban vízszintes irányú szabályozással
- három ezüst színű (opcionálisan felár ellenében fekete színű) rejtett zsanér a falc nélküli ajtószárnyban; a zsanér az ajtótokkal kerül szállításra és árazásra
- a falcos ajtószárnyban reteszár, a falc nélküli ajtószárnyban kulcsos zárral, zárbetéttel, kulcs nélküli vagy fürdőszobai zárszerkezettel záródó mágneszár ezüst színben; opcionálisan felár ellenében fekete színű mágneszár

ÜVEGEZÉS

- alapfelszerelésként edzett 4 mm-es átlátszó vagy tejüveg, vagy felár ellenében mindkét oldalán sima felületű, VSG 221 biztonsági tejüveg vagy fekete üveg **ÚJDONSÁG**
- az üvegezés megfordítható REWERS típusúra (alapkivitelű üvegezés: AWERS)

ELÉRHETŐ MEGOLDÁSOK (135-143 oldal)

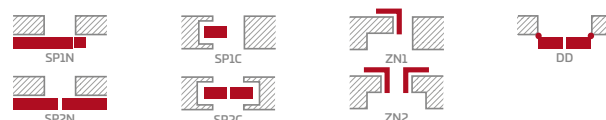

ELÉRHETŐ AJTÓSZÁRNY SZÉLESSÉGEK

60 70 80 90 100

FELÁRAS EXTRÁK

ingyenes gyári furatkészítés ajtókilincsekhez (ún. osztott) szárnyal, készletben való megrendelés esetén.

alsó szellőzőnyílás

fautáznatú műanyag szellőzők (4 db.)

fémről készült kerek vagy négyszögletes szellőzők (4 db); felület: szálciszolt nikkel, patina, fehér vagy fekete

szellőzőrács (kizárólag a következő szárny szélességekhez: 80, 90, 100)

„100”-es méretű falcos és falc nélküli ajtószárny

mindkét oldalán sima felületű, ragasztott VSG 221 biztonsági tejüveg vagy fekete **ÚJDONSÁG** üveg

fémről készült zsanérburkolat a falcos ajtószárnyban (szín: szálciszolt nikkel, patina, fényezett króm, fényezett sárgaréz, fehér és fekete);

takaró tömítés²⁾

csere fekete mágneszár a falc nélküli ajtószárnyak esetén

mágneses korlátozó (ütköző)²⁾ **ÚJDONSÁG**
(hatféle színben kapható 132. old.)

¹⁾ festett hatású, sima fehér fólia

²⁾ az ütköző ellehetleníti a takaró tömítés használatát és vice versa

³⁾ speciális AntiFinger **ÚJDONSÁG** bevonat, mely csökkenti a szennyeződések és az ujjlenyomatok láthatóságát



FRAGI

BELTÉRI FALCOS KERETES STILE AJTÓSZÁRNY



FRAGI 16, FEHÉR ST CPL dekorfólia, fekete matt CUBE kilincs, fekete VSG üveg



FRAGI 1



FRAGI 4
DECORMAT



FRAGI 5
ÁTLÁTSZÓ



FRAGI 7
DECORMAT GRAFIT



FRAGI 9



FRAGI 10



FRAGI 15
VSG/ESG tej



FRAGI 16
VSG/ESG fekete

FRAGI 4 DIÓ GREKO fóliával és DECO kilincssel



SZERKEZET

- STILE kerechnológiával gyártó falcos ajtószárny
- AntiFinger bevonatos GREKO és CPL fóliával borított, MDF lemezből készült függőleges keretelemek vagy AntiFinger **ÚJDONSÁG** bevonat nélküli PREMIUM vagy CPL fóliával borított, vékony HDF lapokkal fedett rétegelt lemezből készült függőleges keretelemek
- opcionálisan felár ellenében ajtótok-szélesítő felső panelek – 134. old.

VASALAT

- három 2-csapos ezüst zsanér a falcos ajtószárnyban vízszintes irányú szabályozással
- kulcsos reteszár; zárbetét, másodzár vagy fürdoszobai zárszerkezet

ÜVEGEZÉS

- 8 mm-es edzett üveg vagy edzett üveg és ragasztott VSG/ESG 441 tejüveg vagy fekete biztonsági, mindkét oldalon sima felületű üveg (Fragi 15 és Fragi 16 modellek)
- az üvegezés megfordítható REWERS típusúra (alapkivételü üvegezés: AWERS)

ELÉRHETŐ MEGOLDÁSOK (144-146 oldal)



ELÉRHETŐ AJTÓSZÁRNY SZÉLESSÉGEK

60 70 80 90

FELÁRAS EXTRÁK

ingyenes gyári furatkészítés ajtókilincsekhez (ún. osztott) szárnyal, készletben való megrendelés esetén.

alsó szellőzőnyílás

fémről készült zsanérburkolat a falcos ajtószárnyban (szín: szálciszolt nikkal, patina, fényezett króm, fényezett sárgaréz, fehér és fekete)

mágneses korlátozó (ütköző) **ÚJDONSÁG**
(hatféle színben kapható 132. old.)

Figyelem:

Az ábrázolt ajtók csak a „80”-as szélességű ajtószárnyra vonatkoznak. A FRAGI 1, modell többi szélessége esetében csekély különbség mutatkozik az ábrán látható arányokhoz képest. Részletes információ és további képek a www.erkado.pl weblapon található.

„AWERS” NORMÁL ÜVEGEZÉS

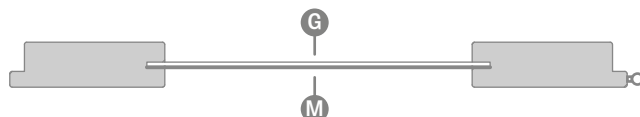

„REWERS” RENDELHETŐ ÜVEGEZÉS

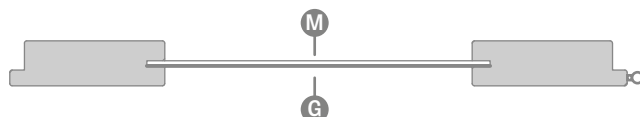

G sima oldal; **M** díszített, matt oldal

GREKO

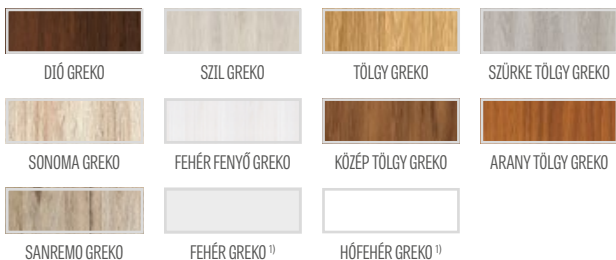

PREMIUM

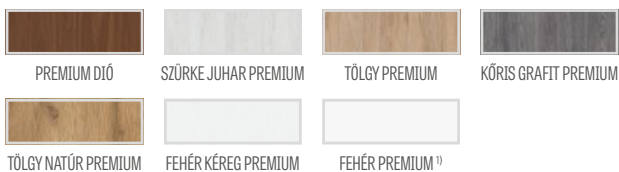

CPL



MDF tok GREKO és CPL furnérokhoz
AntiFinger bevonattal **ÚJDONSÁG**

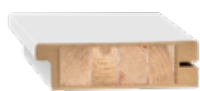

Ragasztott fa keretelem
PREMIUM és CPL fóliához
AntiFinger bevonat nélkül

¹⁾ festett hatású, sima fehér fólia

²⁾ speciális AntiFinger **ÚJDONSÁG** bevonat, mely csökkenti a szennyeződések és az ujjlenyomatok láthatóságát



GRAF ÜVEGAJTÓK

BELTÉRI ÜVEGAJTÓ-SZÁRNYAK



GRAF 1



GRAF 6



GRAF 8 DECORMAT

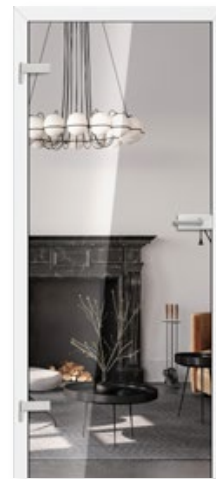

GRAF 9 ÁTLÁTSZÓ



GRAF 11 DECORMAT GRAFIT



GRAF 17



GRAF 22



GRAF 26 DARK GREY



GRAF 32



GRAF 35

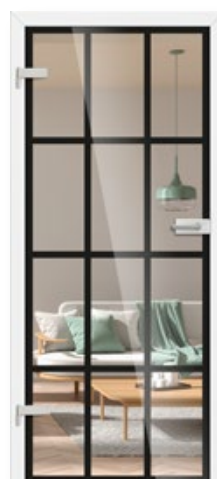

GRAF 36



GRAF 38

ÜVEG ÁTTETSZŐSÉGÉNEK BEMUTATÁSA a 133. oldalon



SZERKEZET

- 8 mm vastag edzett üveg, 8 mm vastag anyagában színezett üveg (GRAF 26)
- az üvegezés megfordítható REWERS típusúra (alapkivételü üvegezés: AWERS)
- tejüveg vagy átlátszó üveg fekete vagy fehér színű festett mintákkal
- a vonal szélessége (vastagsága) a GRAF 1, 6, 17, 35, 36, 38 modellek esetében 30 mm
- opcionálisan felár ellenében ajtótok-szélesítő felső panelek – 134. old.

FIX ÉS ÁLLÍTHATÓ SZÉLESSÉGŰ TOK

- a falcos ajtószárnyakhoz tartozó állítható és fix szélességű tokok ára a 161-163. oldalon található
- elektromos zár alkalmazása nem lehetséges
- Az üveglapokhoz szánt ajtótokokban 10 mm-es tengelyű zsanér kerül alkalmazásra
- az állítható és fix ajtótokban lehetőség van a zárólemez cseréjére (felár ellenében) fekete porszórtra
- **A GRAF ÜVEGAJTÓ-SZÁRNYAKHOZ KIZÁRÓLAG FALCOS, MINDEN TÍPUSÚ DEKORSZÍNEN KAPHATÓ AJTÓTOKOK, VALAMINT ACÉL ÉS FESTETT, FEHÉR TITÁN UV AJTÓTOKOK KAPHATÓK**

FIGYELEM: A teljes üvegezett ajtószárny kínálat, valamint azok változatai a www.erkado.pl weboldalon található. Az ott feltüntetett modellek a B2B paneleken keresztül is megrendelhetők.

ELÉRHETŐ AJTÓSZÁRNY SZÉLESSÉGEK

60 70 80 90 (feláras)



Részletek a www.erkado.pl oldalon

FELÁRAS EXTRÁK

„90”-as ajtószárny

alsó szellőzőnyílás

fekete zárólemez

METAL-BUD vasalat rozsdamentes acél

Metal-Bud

PRODUCENT KLAMEK

Elérhető formák: ovális vagy téglalap



2A OVÁLIS



3A OVÁLIS



1A OVÁLIS



4AZ KÜLSŐ OVÁL ¹⁾
4AW BELSŐ OVÁL



ZSANÉR ovális



2B TÉGLALAP



3B TÉGLALAP



1B TÉGLALAP



4BZ TÉGLALAP KÜLSŐ ¹⁾
4BW TÉGLALAP BELSŐ



ZSANÉR szögletes

¹⁾ fürdőszobai vasalatok (retesz zár) kiválasztásának részletes leírása 131. old.



LAMELLÁK

FALRA SZERELHETŐ



Fali lamellák: TÖLGY ST CPL dekorléc, FEKETE ST CPL adapter, TÖLGY ST CPL szegélyléc, BALDUR 3 TÖLGY ST CPL ajtó, VSG fekete üveg

A lamellák díszelemként rögzíthetők a falra, egyben javítva a helyiség akusztikáját.

A rögzítés többféleképpen lehetséges - a dekorléc szerelőléc segítségével, valamint a panelek alapját képező adapterek segítségével egyaránt a falhoz rögzíthető.

A dekor lamellák PREMIUM és ST CPL furnérral kaphatók, amelyek kiválasztott kombinációkban állíthatók össze.



dekor lamellák kompozíciója TÖLGY ST CPL szegélyléccel

fali lamellák alkatrészei

DEKORLÉC

SZERELŐLÉC

VÉGLÉC

DEKOR LAMELLA

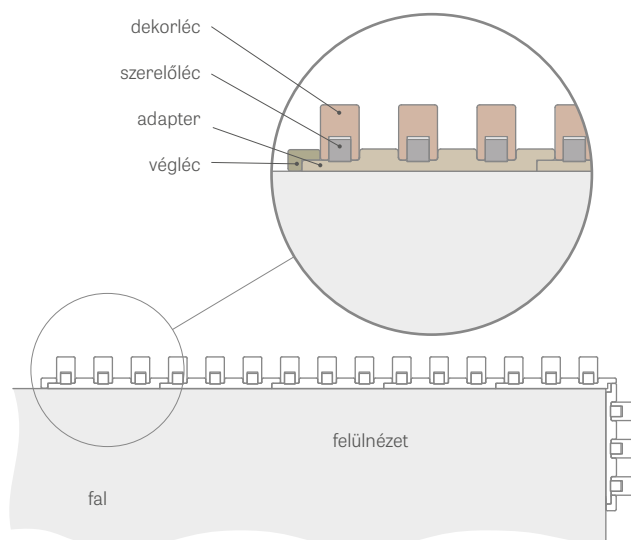
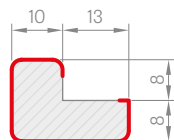
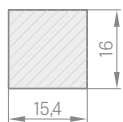
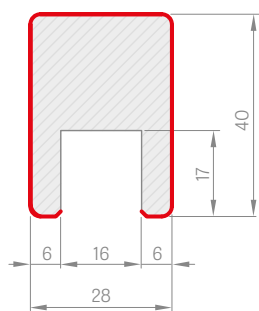

ADAPTER

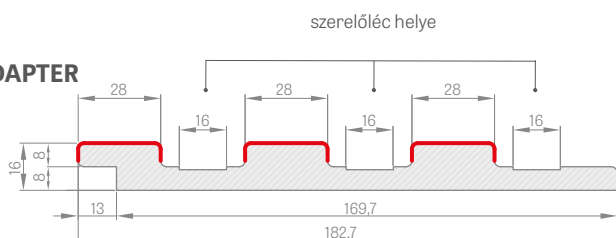

— FÓLIA

szerelést bemutató film
adapteres változat:
<https://youtu.be/p317u3cWMMg>



szerelést bemutató film
adapter nélküli változat:
<https://youtu.be/jFa5afWWFOM>



ST CPL és PREMIUM

Adapter, hossz. 2750 mm

dekorléc (szerelőléccel) hossz. 2750 mm

végléc, hossz 2750 mm

A dekor lamellarendszer egyes elemei 2750 mm hosszban vannak forgalomban, azonban minden termék 2800 mm gyártási hosszal rendelkezik és ilyen hosszúsággal kerül szállításra, ahol az oldalankénti plusz 25 mm az önálló hosszra vágás megkönnyítését szolgálja, valamint biztonsági tartalékot jelenti a szállítás során keletkező sérülések esetén.

A fali lamellák adapter nélkül is rögzíthetők közvetlenül a falhoz a szerelőléccel segítségével.

A díslécet (beleértve a szerelőléccel is) csak három darabos mennyiségben lehet megvásárolni, pl. 3 darab, 6 darab, 9 darab stb.

adapter - 1 db a csomagban

végléc - 1 db a csomagban

dekorléc + szerelőléccel - 3 db. a csomagban + 3 db.

PREMIUM

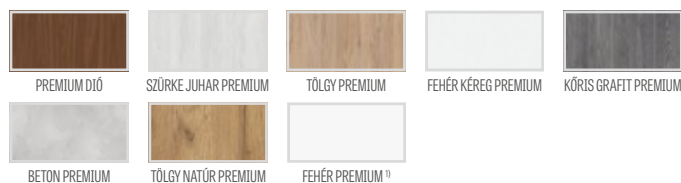

CPL

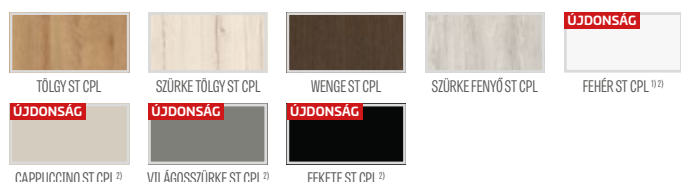

SZEGÉLYLÉC

SZEGÉLYLÉC

- hossz 2,40 fm
- furnézott
- lakkozott

- A padlószegélyléc nedvességálló MDF-ből készült. Választék: TTÁN FEHÉR UV-lakk, fólia: GREKO, ST CPL, PREMIUM és festés előtti alapozó fóliával.
- Felszerelés: falra ragasztással



¹⁾ festett hatású, sima fehér fólia

²⁾ speciális **AntiFinger** **ÚJDONSÁG** bevonat, mely csökkenti a szennyeződések és az ujjlenyomatok láthatóságát



BALDUR

LAKKOZOTT, FALCOS, FALC NÉLKÜLI ÉS FORDÍTOTT AJTÓSZÁRNYAK



BALDUR 1 modell CUBE PREMIUM kilinccsel és fekete VSG 441 ragasztott üveggel



BALDUR 1



BALDUR 2



BALDUR 3



BALDUR 4



BALDUR 5



BALDUR 6



BALDUR 7



BALDUR 8

BALDUR 7 modell CUBE PREMIUM kilinccsel



LAKKOZOTT



TITÁN FEHÉR UV

ELÉRHETŐ MEGOLDÁSOK¹⁾³⁾ (135-143. oldal)

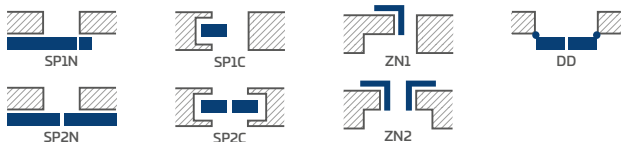

ELÉRHETŐ AJTÓSZÁRNY SZÉLESSÉGEK

60 70 80 90 100

MARÁS

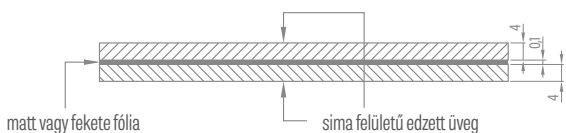
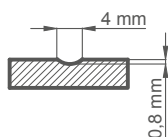

Normál VSG/ESG ragasztott és edzett tejüveg vagy fekete üveg

SZERKEZET

- falcos, fordított vagy falc nélküli ajtószárny
- a belső keretelem HDF borítású fából készült (az oldalsók, a fenti és az alsó MDF-ből)
- a stabilizáló kitöltés „méhsejtrács” vagy felár ellenében teljes lemez
- opcionálisan felár ellenében ajtótok-szélesítő felső panelek – 134. old.

KIALAKÍTÁS

- vízalapú lakkal festett, UV-technológiával tartósított, fokozott igénybevételnek ellenálló szárnyak és tok
- az ajtószárny élei standard vagy falc nélküli technológiával kerültek kialakításra
- a BALDUR 1 tolóajtó rendszerekben az üveg alsó részén egy látható, 17 mm magas, alumínium vagy fekete színű profil található

VASALAT

- három betekerhető csapos zsanér a falcos ajtószárnyban
- három ezüst színű (opcionálisan felár ellenében fekete színű) rejtett zsanér falc nélküli ajtószárnyban és két zsanér a fordított szárnyban; a zsanér az ajtótokkal kerül szállításra és árazásra
- a falcos ajtószárnyban reteszszár, a falc nélküli és fordított ajtószárnyban kulcsos zárral, zárbetéttel, kulcs nélküli vagy fürdőszobai zárszerkezettel záródó mágneszár ezüst színben; opcionálisan felár ellenében fekete színű mágneszár

ÜVEGEZÉS

- **BALDUR 1, 3, 5 alapfelszereléseként ragasztott és edzett VSG/ESG 441 biztonsági üveg, mindkét oldalán sima felületű tejüveg vagy fekete üveg**
- állandó üvegszélesség; BALDUR 1 - 50 mm; BALDUR 3, 5 - 210 mm

FELÁRAS EXTRÁK

fordított ajtószárny

kitöltés teljes lemezzel

alsó szellőzőnyílás

„100”-es méretű falcos és falc nélküli ajtószárny

a plusz alsó gerenda lehetővé teszi a szárny önálló lerövidítését maximum 8 cm-re (nem vonatkozik a Baldur 1, 3, 5 modellekre)

fémről készült zsanérburkolat a falcos ajtószárnyban (szín: szálcsiszolt nikkal, patina, fényezett króm, fényezett sárgaréz, fehér és fekete);

takaró tömítés²⁾ (nem vonatkozik a BALDUR 1, 3 és 5 modellre)

csere fekete mágneszárra falc nélküli és fordított ajtószárnyak esetén

mágneses korlátozó (ütköző)²⁾ **ÚJDONSÁG**
(hatféle színben kapható 132. old.)

ALSÓ SZELLŐZŐNYÍLÁS

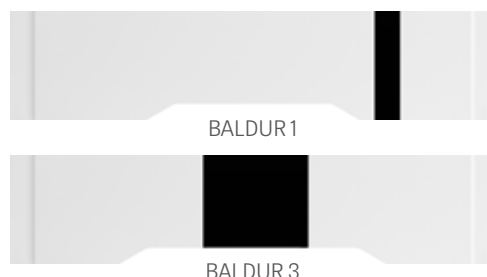

¹⁾ a BALDUR 3 és 5 modell nem kapható tolórendszerű és kétszárnyas kivitelben

²⁾ az ütköző ellehetleníti a takaró tömítés használatát és vice versa

³⁾ a BALDUR 1 modell nem kapható falba süllyesztett kivitelben



MISKANT

LAKKOZOTT FALCOS ÉS FALC NÉLKÜLI AJTÓSZÁRNYAK



MISKANT 2, fekete matt BELLA slim kilincs



MISKANT 1

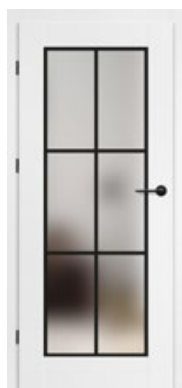

MISKANT 2

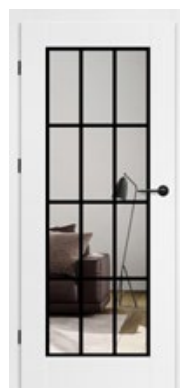

MISKANT 3

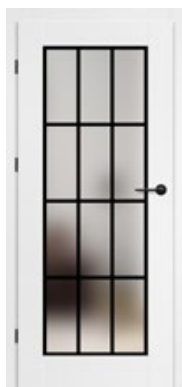

MISKANT 4

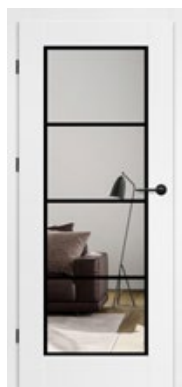

MISKANT 5

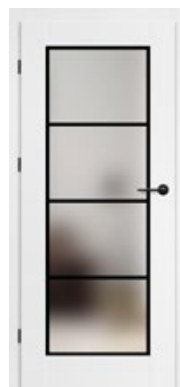

MISKANT 6



MISKANT 4, fekete matt BELLA sím, kilincs

SZERKEZET

- STILE kerettechnológiával gyártott falcos vagy falc nélküli ajtószárny
- a függőleges keretelemek rétegelt lemezből készültek, vékony HDF lapokkal vannak lefedve, fóliával borítva és UV-álló lakkal lefestve
- opcionálisan felár ellenében ajtótok-szélesítő felső panelek – 134. old.

KIALAKÍTÁS

- vízalapú lakkal festett, UV-technológiával tartósított, fokozott igénybevételnek ellenálló szárnyak és tok

VASALAT

- három 2-csapos ezüst zsanér a falcos ajtószárnyban vízszintes irányú szabályozással
- három ezüst színű (opcionálisan felár ellenében fekete színű) rejtett zsanér a falc nélküli ajtószárnyban; a zsanér az ajtótokkal kerül szállításra és árazásra
- a falcos ajtószárnyban reteszár, a falc nélküli ajtószárnyban kulcsos zárral, zárbetéttel, kulcs nélküli vagy fürdőszobai zárszerkezettel záródó mágneszár ezüst színben; opcionálisan felár ellenében fekete színű mágneszár

ÜVEGEZÉS

- Edzett tejüveg vagy átlátszó üveg 4 mm vastag
- az üvegezés megfordítható REWERS típusúra (alapkivételű üvegezés: AWERS)
- 18 mm széles (vastag), feketére festett vonalak

„AWERS” NORMÁL ÜVEGEZÉS



„REWERS” RENDELHETŐ ÜVEGEZÉS

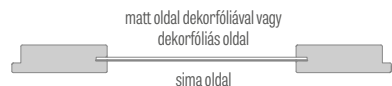

LAKKOZOTT

TITÁN FEHÉR UV

ELÉRHETŐ MEGOLDÁSOK (135-143 oldal)

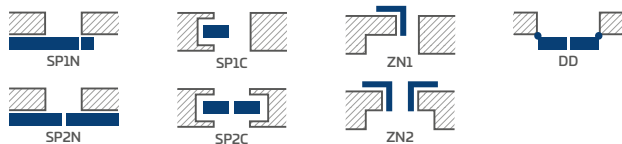

ELÉRHETŐ AJTÓSZÁRNY SZÉLESSÉGEK

60 70 80 90 100

FELÁRAS EXTRÁK

ingyenes gyári furatkészítés ajtókilincsekhez (ún. osztott) szárnyal, készletben való megrendelés esetén.

alsó szellőzőnyílás

„100”-es méretű falcos és falc nélküli ajtószárny

fémről készült zsanérburkolat a falcos ajtószárnyban (szín: szálciszolt nikkal, patina, fényezett króm, fényezett sárgaréz, fehér és fekete);

takaró tömítés¹⁾

cserre fekete mágneszárra falc nélküli ajtószárnyak esetén

mágneses korlátozó (ütköző)¹⁾ **ÚJDONSÁG**
(hatféle színben kapható 132. old.)

¹⁾ az ütköző ellehetleníti a takaró tömítés használatát és vice versa



NEMEZJA

LAKKOZOTT FALCOS ÉS FALC NÉLKÜLI AJTÓSZÁRNYAK



NEMEZJA 8, fényes sárgaréz BELLA slim kilincs



NEMEZJA 1



NEMEZJA 4



NEMEZJA 7



NEMEZJA 8



NEMEZJA 9



NEMEZJA 10



NEMEZJA 11



NEMEZJA 12



NEMEZJA 13



NEMEZJA 14

ÚJDONSÁG



NEMEZJA 6, fényes sárgaréz BELLA sílim kilincs

SZERKEZET

- STILE kerettechnológiával gyártott falcos vagy falc nélküli ajtószárny
- a függőleges keretelemek rétegelt lemezből készültek, vékony HDF lapokkal vannak lefedve, fóliával borítva és UV-álló lakkal lefestve
- 16 mm vastag HDF lapból készült, UV-álló lakkal festett betét
- opcionálisan felár ellenében ajtótok-szélesítő felső panelek – 134. old.

KIALAKÍTÁS

- vízalapú lakkal festett, UV-technológiával tartósított, fokozott igénybevételnek ellenálló szárnyak és tok

VASALAT

- három 2-csapos ezüst zsanér a falcos ajtószárnyban vízszintes irányú szabályozással
- három ezüst színű (opcionálisan felár ellenében fekete színű) rejtett zsanér a falc nélküli ajtószárnyban; a zsanér az ajtótokkal kerül szállításra és árazásra
- a falcos ajtószárnyban reteszár, a falc nélküli ajtószárnyban kulcsos zárral, zárbetéttel, kulcs nélküli vagy fürdőszobai zárszerkezettel záródó mágneszár ezüst színben; opcionálisan felár ellenében fekete színű mágneszár

ÜVEGEZÉS

- alapfelszerelésként edzett átlátszó vagy tejüveg, vagy felár ellenében mindkét oldalán sima felületű, VSG 221 biztonsági tejüveg vagy fekete üveg
- az üvegezés megfordítható REWERS típusúra (alapkivételű üvegezés: AWERS)

LAKKOZOTT

TITÁN FEHÉR UV

FELÁRAS EXTRÁK

ingyenes gyári furatkészítés ajtókilincsekhez (ún. osztott) szárnyal, készletben való megrendelés esetén.

alsó szellőzőnyílás

„100”-es méretű falcos és falc nélküli ajtószárny

fémből készült zsanérburkolat a falcos ajtószárnyban (szín: szálcsiszolt nikkal, patina, fényezett króm, fényezett sárgaréz, fehér és fekete);

mindkét oldalán sima felületű, ragasztott VSG 221 biztonsági tejüveg vagy fekete üveg

takaró tömítés ¹⁾

cserre fekete mágneszárra falc nélküli ajtószárnyak esetén

mágneses korlátozó (ütköző) ¹⁾ **ÚJDONSÁG**
(hatféle színben kapható 132. old.)

ELÉRHETŐ MEGOLDÁSOK (135-143 oldal)

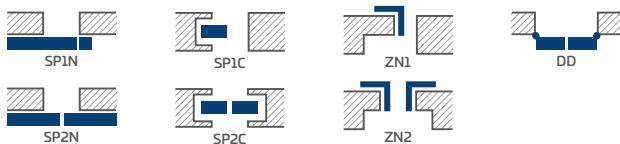

ELÉRHETŐ AJTÓSZÁRNY SZÉLESSÉGEK

60 70 80 90 100

¹⁾ az ütköző ellehetleníti a takaró tömítés használatát és vice versa



LAURENCJA

LAKKOZOTT FALCOS ÉS FALC NÉLKÜLI AJTÓSZÁRNYAK

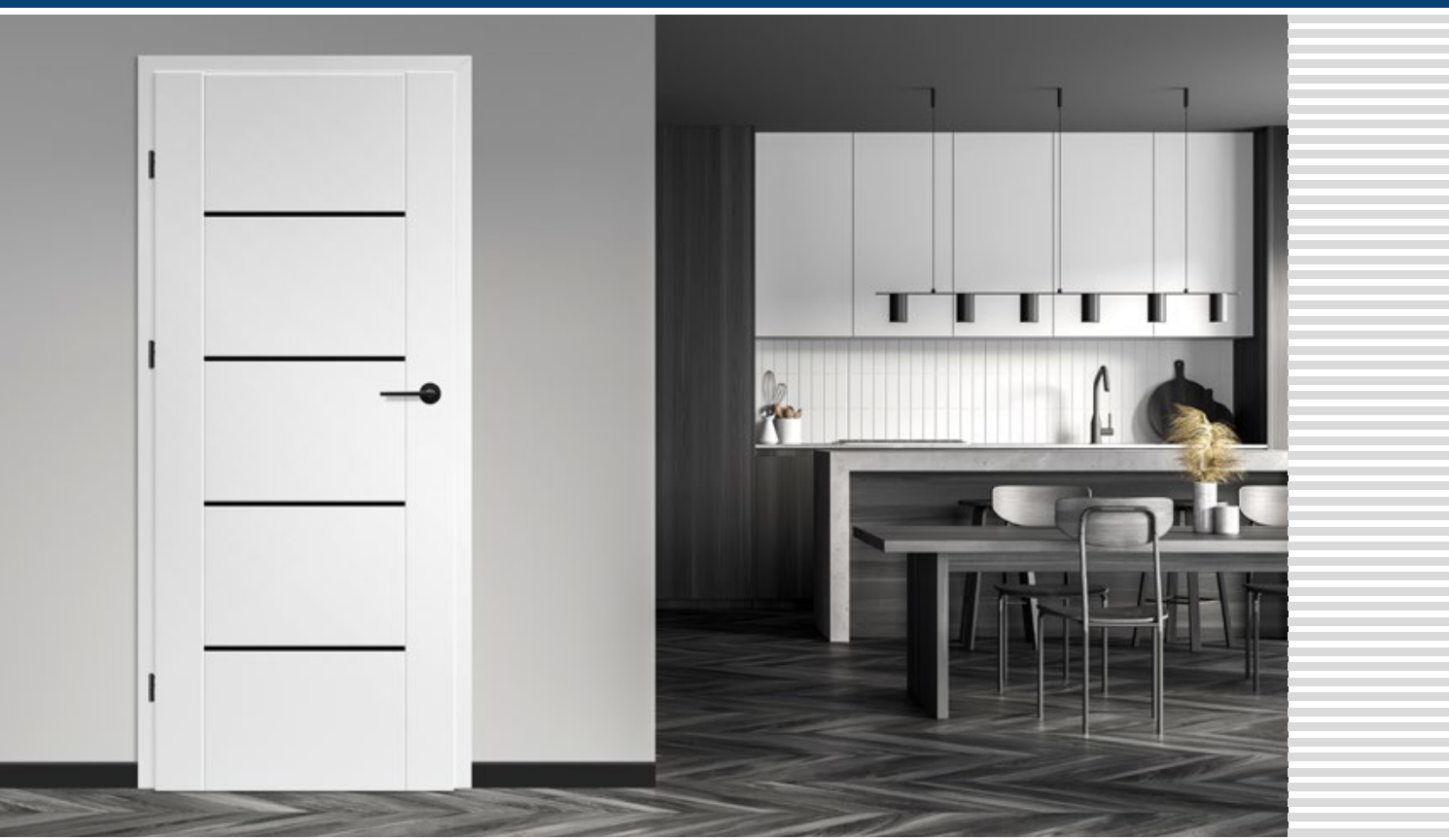

LAURENCJA 1, fekete VSG üveg, fekete matt BELLA slim kilincs



LAURENCJA 1



LAURENCJA 2



LAURENCJA 3



LAURENCJA 4



LAURENCJA 5



LAURENCJA 6

LAURENCJA 1 modell fekete matt BELLA slim kilincsel, valamint fekete VSG 221 ragasztott üveggel



SZERKEZET

- STILE kerettechnológiával gyártott falcos vagy falc nélküli ajtószárny
- a függőleges keretelemek rétegelt lemezből készültek, vékony HDF lapokkal vannak lefedve, fóliával borítva és UV-álló lakkal lefestve
- 4 mm vastag HDF lapból készült, UV-álló lakkal festett betét
- opcionálisan felár ellenében ajtótok-szélesítő felső panelek – 134. old.

KIALAKÍTÁS

- vízalapú lakkal festett, UV-technológiával tartósított, fokozott igénybevételnek ellenálló szárnyak és tok

VASALAT

- három 2-csapos ezüst zsanér a falcos ajtószárnyban vízszintes irányú szabályozással
- három ezüst színű (opcionálisan felár ellenében fekete színű) rejtett zsanér a falc nélküli ajtószárnyban; a zsanér az ajtótokkal kerül szállításra és árazásra
- a falcos ajtószárnyban reteszár, a falc nélküli ajtószárnyban kulcsos zárral, zárbetéttel, kulcs nélküli vagy fürdőszobai zárszerkezettel záródó mágneszár ezüst színben; opcionálisan felár ellenében fekete színű mágneszár

ÜVEGEZÉS

- alapfelszerelésként edzett átlátszó vagy tejüveg, vagy felár ellenében mindkét oldalán sima felületű, VSG 221 biztonsági tejüveg vagy fekete üveg
- az üvegezés megfordítható REWERS típusúra (alapkivételű üvegezés: AWERS)

LAKKOZOTT

TITÁN FEHÉR UV

FELÁRAS EXTRÁK

ingyenes gyári furatkészítés ajtókilincsekhez (ún. osztott) szárnyal, készletben való megrendelés esetén.

alsó szellőzőnyílás

„100”-es méretű falcos és falc nélküli ajtószárny

fémből készült zsanérburkolat a falcos ajtószárnyban (szín: szálcsiszolt nikkal, patina, fényezett króm, fényezett sárgaréz, fehér és fekete);

mindkét oldalán sima felületű, ragasztott VSG 221 biztonsági tejüveg vagy fekete üveg

takaró tömítés¹⁾

cserre fekete mágneszár falc nélküli ajtószárnyak esetén

mágneses korlátozó (ütköző)¹⁾ **ÚJDONSÁG**
(hatféle színben kapható 132. old.)

ELÉRHETŐ MEGOLDÁSOK (135-143 oldal)

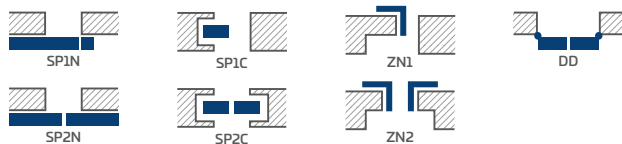

ELÉRHETŐ AJTÓSZÁRNY SZÉLESSÉGEK

60 70 80 90 100

¹⁾ az ütköző ellehetleníti a takaró tömítés használatát és vice versa



ANUBIS

LAKKOZOTT, FALCOS, FALC NÉLKÜLI ÉS FORDÍTOTT AJTÓSZÁRNYAK



ANUBIS 2, fényes sárgaréz BELLA slim kilincs



ANUBIS 1



ANUBIS 2



ANUBIS 3



ANUBIS 4



ANUBIS 5

ANUBIS 3 fényes sárgaréz BELLA slim kilinccsel



LAKKOZOTT



TITÁN FEHÉR UV

ELÉRHETŐ MEGOLDÁSOK (135-143 oldal)

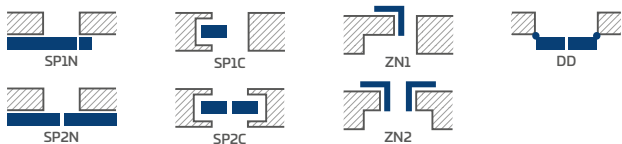

ELÉRHETŐ AJTÓSZÁRNY SZÉLESSÉGEK

60 70 80 90 100

SZERKEZET

- falcos, fordított vagy falc nélküli ajtószárny
- a belső keretelem HDF borítású fából készült (az oldalsók, a fenti és az alsó MDF-ből)
- a stabilizáló kitöltés „méhsejtrács” vagy felár ellenében teljes lemez
- opcionálisan felár ellenében ajtótok-szélesítő felső panelek – 134. old.

KIALAKÍTÁS

- vízalapú lakkal festett, UV-technológiával tartósított, fokozott igénybevételnek ellenálló szárnyak és tok
- az ajtószárny élei standard vagy falc nélküli technológiával kerültek kialakításra

VASALAT

- három betekerhető csapos zsanér a falcos ajtószárnyban
- három ezüst színű (opcionálisan felár ellenében fekete színű) rejtett zsanér falc nélküli ajtószárnyban és két zsanér a fordított szárnyban; a zsanér az ajtótokkal kerül szállításra és árazásra
- a falcos ajtószárnyban retesz zár; a falc nélküli és fordított ajtószárnyban kulcsos zárral, zárbetéttel, kulcs nélküli vagy fürdőszobai zárszerkezettel záródó mágneszár ezüst színben; opcionálisan felár ellenében fekete színű mágneszár

MARÁS

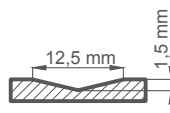

FELÁRAS EXTRÁK

fordított ajtószárny

kitöltés teljes lemezzel

alsó szellőzőnyílás

„100”-es méretű falcos és falc nélküli ajtószárny

plusz alsó keresztléc (az ajtószárny max. 8 cm-ig önállóan lerövidíthető)

fémről készült zsanérburkolat a falcos ajtószárnyban (szín: szálcsiszolt nikkal, patina, fényezett króm, fényezett sárgaréz, fehér és fekete);

takaró tömítés ¹⁾

csere fekete mágneszárra falc nélküli és fordított ajtószárnyak esetén

mágneses korlátozó (ütköző) ¹⁾ **UJDONSÁG**
(hatféle színben kapható 132. old.)

¹⁾ az ütköző ellehetleníti a takaró tömítés használatát és vice versa



UNO PREMIUM

LAKKOZOTT, FALCOS, FALC NÉLKÜLI ÉS FORDÍTOTT AJTÓSZÁRNYAK



UNO PREMIUM, fekete matt CUBE kilincs

Falc nélküli ajtó, 8 cm-es takaróléc, tok illesztése 90°-ban, tok felőli nézet



Falcos ajtó, 8 cm-es takaróléc, tok illesztése 45°-ban, tok felőli nézet



Falcos, 6 cm-es takaróléc, tok illesztése 45°-ban, zsanér felőli nézet



UNO PREMIUM, fekete matt CUBE kilincs



LAKKOZOTT



TITÁN FEHÉR UV

ELÉRHETŐ MEGOLDÁSOK (135-143 oldal)

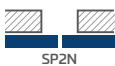
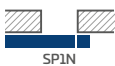

ELÉRHETŐ AJTÓSZÁRNY SZÉLESSÉGEK

60 70 80 90 100

SZERKEZET

- falcos, fordított vagy falc nélküli ajtószárny
- a belső keretelem HDF borítású fából készült (az oldalsók, a fenti és az alsó MDF-ből)
- a stabilizáló kitöltés „méhsejtrács” vagy felár ellenében teljes lemez
- opcionálisan felár ellenében ajtótok-szélesítő felső panelek – 134. old.

KIALAKÍTÁS

- vízalapú lakkal festett, UV-technológiával tartósított, fokozott igénybevételnek ellenálló szárnyak és tok
- az ajtószárny élei standard technológiával kerültek kialakításra

VASALAT

- három betekerhető csapos zsanér a falcos ajtószárnyban
- három ezüst színű (opcionálisan felár ellenében fekete színű) rejtett zsanér falc nélküli ajtószárnyban és két zsanér a fordított szárnyban; a zsanér az ajtótokkal kerül szállításra és árazásra
- a falcos ajtószárnyban reteszszár, a falc nélküli és fordított ajtószárnyban kulcsos zárral, zárbetéttel, kulcs nélküli vagy fürdőszobai zárszerkezettel záródó mágneszár ezüst színben; opcionálisan felár ellenében fekete színű mágneszár

FELÁRAS EXTRÁK

fordított ajtószárny

kitöltés teljes lemezzel

alsó szellőzőnyílás

„100”-es méretű falcos és falc nélküli ajtószárny

plusz alsó keresztléc (az ajtószárny max. 8 cm-ig önállóan lerövidíthető)

fémről készült zsanérburkolat a falcos ajtószárnyban (szín: szálcsiszolt nikkal, patina, fényezett króm, fényezett sárgaréz, fehér és fekete);

takaró tömítés ¹⁾

csere fekete mágneszárra falc nélküli és fordított ajtószárnyak esetén

mágneses korlátozó (ütköző) ¹⁾ **ÚJDONSÁG**
(hatféle színben kapható 132. old.)

rozsdamentes acél körablak: polírozott „króm” vagy szálcsiszolt „szatén” és fekete matt; decormat tejüveg, szintelen üveg, körablak belső átm.: 235 mm, kívül 350 mm)

¹⁾ az ütköző ellehetleníti a takaró tömítés használatát és vice versa



TURAN

LAKKOZOTT FALCOS ÉS FALC NÉLKÜLI AJTÓSZÁRNYAK



TURAN 4, fekete matt CUBE kilincs



TURAN 1



TURAN 2



TURAN 3



TURAN 4



TURAN 5



TURAN 6



TURAN 7¹⁾

¹⁾ a képen a FORDÍTOTT változat látható

TURAN 5, fekete matt CUBE kilincs



LAKKOZOTT

TITÁN FEHÉR UV

ELÉRHETŐ MEGOLDÁSOK (135-143 oldal)

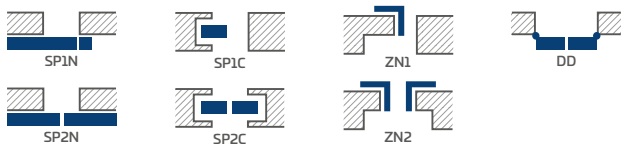

ELÉRHETŐ AJTÓSZÁRNY SZÉLESSÉGEK

60 70 80 90 100

SZERKEZET

- STILE kerettechnológiával gyártott falcos vagy falc nélküli ajtószárny
- a függőleges keretelemek rétegelt lemezből készültek, vékony HDF lapokkal vannak lefedve, fóliával borítva és UV-álló lakkal lefestve
- 16 mm vastag HDF lapból készült, matt és UV-álló lakkal festett betét
- opcionálisan felár ellenében ajtótok-szélesítő felső panelek – 134. old.

KIALAKÍTÁS

- vízalapú lakkal festett, UV-technológiával tartósított, fokozott igénybevételnek ellenálló szárnyak és tok

VASALAT

- három 2-csapos ezüst zsanér a falcos ajtószárnyban vízszintes irányú szabályozással
- három ezüst színű (opcionálisan felár ellenében fekete színű) rejtett zsanér a falc nélküli ajtószárnyban; a zsanér az ajtótokkal kerül szállításra és árazásra
- a falcos ajtószárnyban reteszár, a falc nélküli ajtószárnyban kulcos zárral, zárbetéttel, kulcs nélküli vagy fürdőszobai zárszerkezettel záródó mágneszár ezüst színben; opcionálisan felár ellenében fekete színű mágneszár

ÜVEGEZÉS

- TURAN 1 modell 4 mm-es edzett üveggel vagy felár ellenében mindkét oldalán sima VSG 221 ragasztott biztonsági tejjüveggel vagy fekete üveggel
- a TURAN 7 modell egyik oldalán tükrös kivitelben kapható. Másik oldal - FEHÉR TITÁN UV lakkozott lap. Alap kivitel - tükör a zsanérok oldalán.

MARÁS

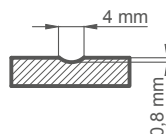

FELÁRAS EXTRÁK

ingyenes gyári furatkészítés ajtókilincsekhez (ún. osztott) szárnyal, készletben való megrendelés esetén.

alsó szellőzőnyílás

„100”-es méretű falcos és falc nélküli ajtószárny

fémből készült zsanérburkolat a falcos ajtószárnyban (szín: szálcsiszolt nikkal, patina, fényezett króm, fényezett sárgaréz, fehér és fekete);

mindkét oldalán sima felületű, ragasztott VSG 221 biztonsági tejjüveg vagy fekete üveg (TURAN 1 esetében)

takaró tömítés¹⁾

cserre fekete mágneszárra falc nélküli ajtószárnyak esetén

mágneses korlátozó (ütköző)¹⁾

ÚJDONSÁG

(hatféle színben kapható 132. old.)

¹⁾ az ütköző ellehetleníti a takaró tömítés használatát és vice versa



MILDA

LAKKOZOTT, FALCOS, FALC NÉLKÜLI ÉS FORDÍTOTT AJTÓSZÁRNYAK

produkt rekomendowany
do konkursu



2019



MILDA 4, fekete CUBE PREMIUM kilincs



MILDA 1



MILDA 2



MILDA 3



MILDA 4



MILDA 5

MILDA 2, fekete CUBE PREMIUM kilincs



LAKKOZOTT



TITÁN FEHÉR UV

ELÉRHETŐ MEGOLDÁSOK (135-143 oldal)

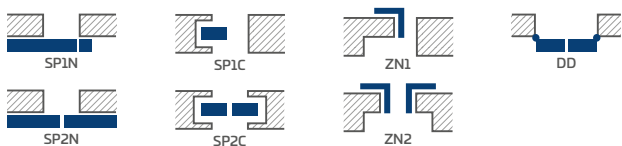

ELÉRHETŐ AJTÓSZÁRNY SZÉLESSÉGEK



SZERKEZET

- falcos, fordított vagy falc nélküli ajtószárny
- a belső keretelem HDF borítású fából készült (az oldalsók, a fenti és az alsó MDF-ből)
- a stabilizáló kitöltés „méhsejtrács” vagy felár ellenében teljes lemez
- opcionálisan felár ellenében ajtótok-szélesítő felső panelek – 134. old.

KIALAKÍTÁS

- vízalapú lakkal festett, UV-technológiával tartósított, fokozott igénybevételnek ellenálló szárnyak és tok
- az ajtószárny élei standard vagy falc nélküli technológiával kerültek kialakításra

VASALAT

- három betekerhető csapos zsanér a falcos ajtószárnyban
- három ezüst színű (opcionálisan felár ellenében fekete színű) rejtett zsanér falc nélküli ajtószárnyban és két zsanér a fordított szárnyban; a zsanér az ajtótokkal kerül szállításra és árazásra
- a falcos ajtószárnyban reteszszár, a falc nélküli és fordított ajtószárnyban kulcsos zárral, zárbetéttel, kulcs nélküli vagy fürdőszobai zárszerkezettel záródó mágneszár ezüst színben; opcionálisan felár ellenében fekete színű mágneszár

MARÁS

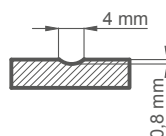

FELÁRAS EXTRÁK

fordított ajtószárny

kitöltés teljes lemezzel

alsó szellőzőnyílás

„100”-es méretű falcos és falc nélküli ajtószárny

plusz alsó keresztléc (az ajtószárny max. 8 cm-ig önállóan lerövidíthető)

fémről készült zsanérburkolat a falcos ajtószárnyban (szín: szálcsiszolt nikkal, patina, fényezett króm, fényezett sárgaréz, fehér és fekete);

takaró tömítés ¹⁾

csere fekete mágneszárra falc nélküli és fordított ajtószárnyak esetén

mágneses korlátozó (ütköző) ¹⁾ **UJDONSÁG**
(hatféle színben kapható 132. old.)

¹⁾ az ütköző ellehetleníti a takaró tömítés használatát és vice versa



SYLENA

LAKKOZOTT, FALCOS, FALC NÉLKÜLI ÉS FORDÍTOTT AJTÓSZÁRNYAK

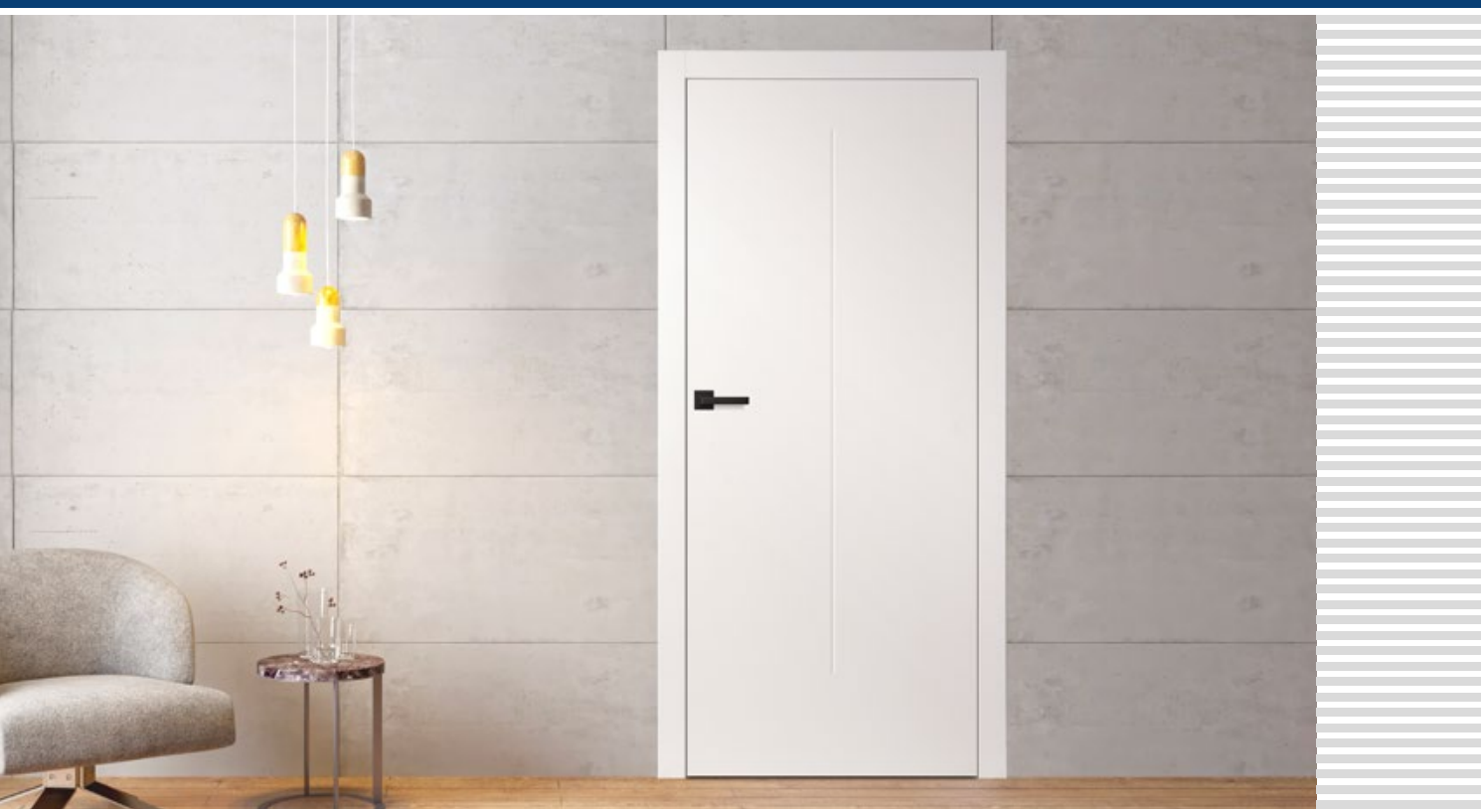

SYLENA 2, fekete matt CUBE kilincs



SYLENA 1



SYLENA 2



SYLENA 3



SYLENA 4



SYLENA 5



SYLENA 6



SYLENA 7



SYLENA 8

SYLENA 7, fekete matt CUBE kilincs



SZERKEZET

- falcos, fordított vagy falc nélküli ajtószárny
- a belső keretelem HDF borítású fából készült (az oldalsók, a fenti és az alsó MDF-ből)
- a stabilizáló kitöltés „méhsejtrács” vagy felár ellenében teljes lemez
- opcionálisan felár ellenében ajtótok-szélesítő felső panelek – 134. old.

KIALAKÍTÁS

- vízalapú lakkal festett, UV-technológiával tartósított, fokozott igénybevételnek ellenálló szárnyak és tok
- az ajtószárny élei standard vagy falc nélküli technológiával kerültek kialakításra

VASALAT

- három betekerhető csapos zsanér a falcos ajtószárnyban
- három ezüst színű (opcionálisan felár ellenében fekete színű) rejtett zsanér falc nélküli ajtószárnyban és két zsanér a fordított szárnyban; a zsanér az ajtótokkal kerül szállításra és árazásra
- a falcos ajtószárnyban reteszszár, a falc nélküli és fordított ajtószárnyban kulcsos zárral, zárbetéttel, kulcs nélküli vagy fürdőszobai zárszerkezettel záródó mágneszár ezüst színben; opcionálisan felár ellenében fekete színű mágneszár

MARÁS

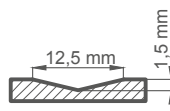

LAKKOZOTT

TITÁN FEHÉR UV

FELÁRAS EXTRÁK

fordított ajtószárny

kitöltés teljes lemezzel

alsó szellőzőnyílás

„100”-es méretű falcos és falc nélküli ajtószárny

plusz alsó keresztléc (az ajtószárny max. 8 cm-ig önállóan lerövidíthető)

fémről készült zsanérburkolat a falcos ajtószárnyban (szín: szálcsiszolt nikkal, patina, fényezett króm, fényezett sárgaréz, fehér és fekete);

takaró tömítés ¹⁾

csere fekete mágneszárra falc nélküli és fordított ajtószárnyak esetén

mágneses korlátozó (ütköző) ¹⁾ **UJDONSÁG**
(hatféle színben kapható 132. old.)

ELÉRHETŐ MEGOLDÁSOK (135-143 oldal)

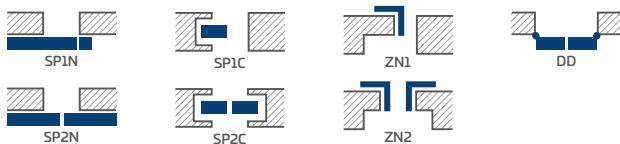

ELÉRHETŐ AJTÓSZÁRNY SZÉLESSÉGEK

60 70 80 90 100

¹⁾ az ütköző ellehetleníti a takaró tömítés használatát és vice versa

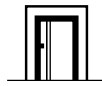

INTARZIÁK

FURNÉR FELÜLETÉVEL SÍKBA HOZOTT DEKORBETÉT

INTARSJA LUX FEKETE



Intarzia LUX 213



Intarzia LUX 212



Intarzia LUX 204



Intarzia LUX 216



Intarzia LUX 214

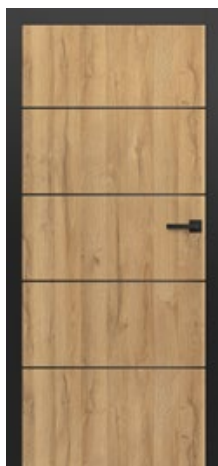

Intarzia LUX 207



Intarzia LUX 203
FEKETE ST CPL ajtószárny
TÖLGY NATÚR PREMIUM ajtószárny
fekete matt CUBE kilincs

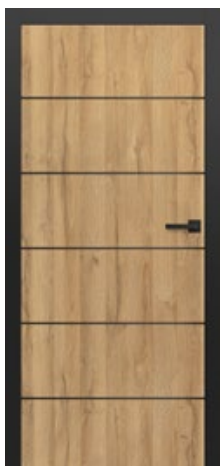

Intarzia LUX 209

FEKETE ST CPL-ajtók, TÖLGY NATÚR PREMIUM ajtószárny

INTARSJA LUX TÖLGY



Intarzia LUX 313



Intarzia LUX 312



Intarzia LUX 304



Intarzia LUX 303



Intarzia LUX 316



Intarzia LUX 314



Intarzia LUX 307



Intarzia LUX 309

TÖLGY CPL 0,2 ajtótok, FEHÉR ST CPL ajtószárny



Intarzia LUX 315
TÖLGY CPL 0,2 ajtótok
FEHÉR ST CPL ajtószárny
TOPAZ INOX kilincs

Az **INTARZIÁK** az ajtószárny két oldalán található és a felületével vannak síkba hozva. Az intarzia szélessége 8 mm és 220 mm (LUX 315 intarzia).

LUX INTARZIA elérhető színválasztéka: szálcsiszolt acél, fekete, szálcsiszolt arany, tölgy (megfelel a TÖLGY CPL 0,2 és 0,7-nek).

A bemutatott INTARZIÁK opcionálisan felár ellenében az alábbi modellek esetében is alkalmazhatók:

- UNO PREMIUM furnér
- ALTAMURA 1
- FORTECA RC2 és RC3
- HERSE SET 32 dB
- HERSE SET AKUSTIC 39 dB
- LEDA EI30 és EI60
- HYPERION EI30 RC2

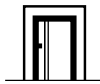

INTARZIÁK

FURNÉR FELÜLETÉVEL SÍKBA HOZOTT DEKORBETÉT

INTARSJA LUX **SZÁLCSISZOLT ARANY** **ÚJDONSÁG**

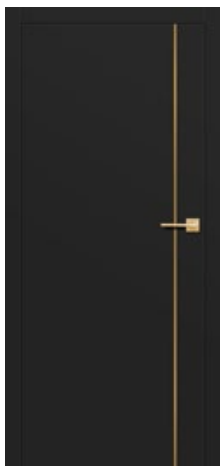

Intarzia LUX 412

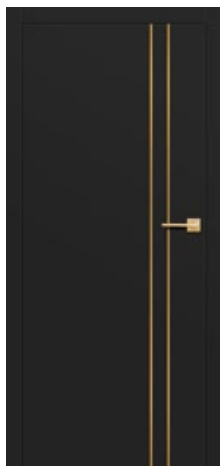

Intarzia LUX 404

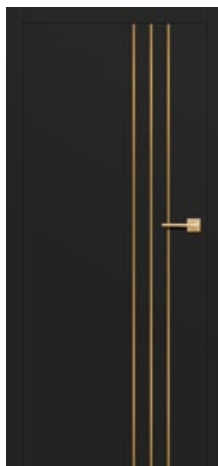

Intarzia LUX 403

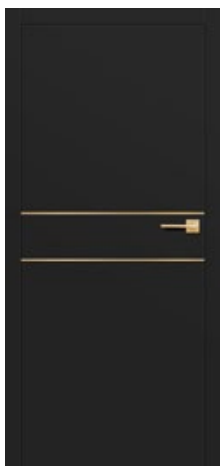

Intarzia LUX 416

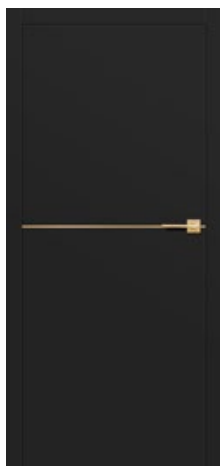

Intarzia LUX 414

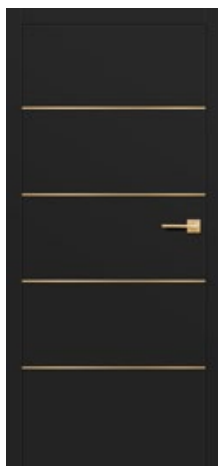

Intarzia LUX 407

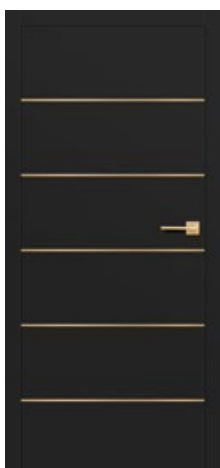

Intarzia LUX 409

FEKETE ST CPL ajtótok és ajtószárny



Intarzia LUX 413
FEKETE ST CPL ajtószárny
FEKETE ST CPL ajtószárny
BELLA slim kilincs, négyzetleges szatén sárgaréz

INTARSJA LUX SZÁLCSISZOLT ACÉL



Intarzia LUX 113

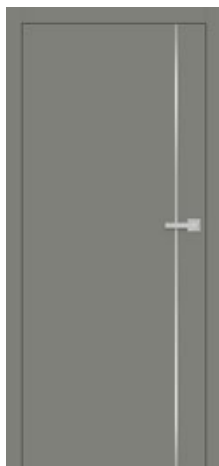

Intarzia LUX 112

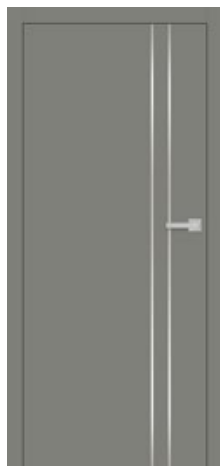

Intarzia LUX 104

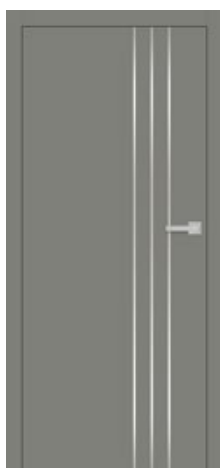

Intarzia LUX 103



Intarzia LUX 116

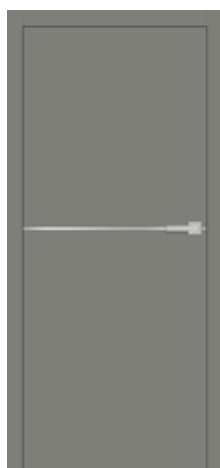

Intarzia LUX 114



Intarzia LUX 107
VILÁGOSSZÜRKE ST CPL ajtótok
VILÁGOSSZÜRKE ST CPL ajtószárny
TOPAZ INOX kilincs



Intarzia LUX 109

VILÁGOSSZÜRKE ST CPL ajtótok és ajtószárny

Az **INTARZIÁK** az ajtószárny két oldalán található és a felületével vannak síkba hozva.
Az intarzia szélessége 8 mm és 220 mm (LUX 315 intarzia).

LUX INTARZIA elérhető színválasztéka:
szálcsiszolt acél, fekete, szálcsiszolt arany, tölgy (megfelel a TÖLGY CPL 0,2 és 0,7-nek).

A bemutatott INTARZIÁK opcionálisan felár ellenében az alábbi modellek esetében is alkalmazhatók:

- UNO PREMIUM furnér
- ALTAMURA 1
- FORTECA RC2 és RC3
- HERSE SET 32 dB
- HERSE SET AKUSTIC 39 dB
- LEDA EI30 és EI60
- HYPERION EI30 RC2



BALDUR

BELTÉRI FALCOS, FALC NÉLKÜLI ÉS FORDÍTOTT AJTÓSZÁRNYAK



BALDUR 1, TÖLGY NATÚR KERESZTEREZETES PREMIUM dekorfóliás ajtószárny, FEKETE ST CPL dekorfóliás ajtótok, QUBIK fekete matt kilincs

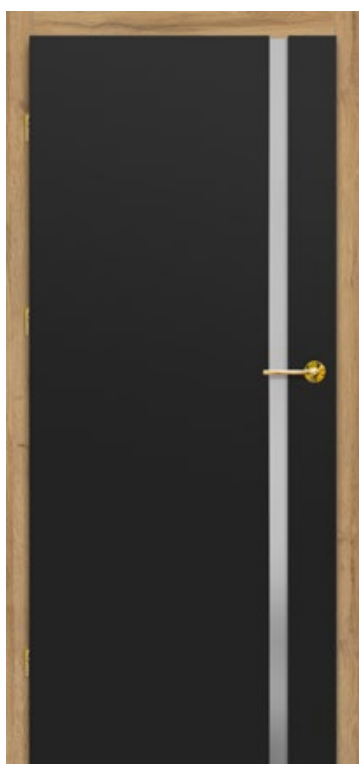

BALDUR 1



BALDUR 3

BALDUR 1 falc nélküli változat, TÖLGY NATÚR PREMIUM fólia, QUBIK fekete matt kilincs



SZERKEZET

- falcos, fordított vagy falc nélküli ajtószárny
- a belső keretelem HDF borítású fából készült (az oldalsók, a fenti és az alsó MDF-ből)
- a stabilizáló kitöltés „méhsejtrács” vagy felár ellenében teljes lemez
- opcionálisan felár ellenében ajtótok-szélesítő felső panelek – 134. old.

KIALAKÍTÁS

- PREMIUM vagy CPL fóliával borított HDF lemez
- az ajtószárny élei standard falcos vagy falc nélküli technológiával kerültek kialakításra CPL 0,2 laminátum esetén ABS éllel ragasztva, kizárólag az ajtószárny színében vagy felárért sztenderd fekete oldalpanel
- fordított ajtószárny csak STANDARD peremmel és PREMIUM és ST CPL dekorral
- szélek a szárny színében vagy opcionálisan sima fekete színben (a NATÚR KERESZTEREZETES TÖLGY PRÉMIUM kivételben az ajtószárny éle fekete keresztterezetes) Fekete szín esetén az élek a perem mentén (két függőleges és felső), valamint az üvegnél vannak ragasztva.
- A falcos és falc nélküli BALDUR 1 ajtószárny csak a FEHÉR ST CPL dekorfólia esetében opcionálisan soft **ÚJDONSÁG** technológiával készül (nem látható a fóliák hosszanti csatlakozási éle), mely feláras teljes lemez felhasználását igényli
- a BALDUR 1 tolóajtó rendszerekben alsó részén egy látható, 17 mm alumínium vagy fekete színű profil található

VASALAT

- három betekerhető csapos zsanér a falcos ajtószárnyban
- három ezüst színű (opcionálisan felár ellenében fekete színű) rejtett zsanér falc nélküli ajtószárnyban és két zsanér a fordított szárnyban; a zsanér az ajtótokkal kerül szállításra és árazásra
- a falcos ajtószárnyban reteszár, a falc nélküli és fordított ajtószárnyban kulcsos zárral, zárbetéttel, kulcs nélküli vagy fürdőszobai zárszerkezettel záródó mágneszár ezüst színben; opcionálisan felár ellenében fekete színű mágneszár

ÜVEGEZÉS

- BALDUR 1, 3 edzett tejúveg 8 mm vagy felárért ragasztott és edzett VSG/ESG 441 biztonsági üveg, mindkét oldalán sima felületű tejúveg vagy fekete üveg

ELÉRHETŐ AJTÓSZÁRNY SZÉLESSÉGEK

60 70 80 90 100

FELÁRAS EXTRÁK

fordított ajtószárny **ÚJDONSÁG** (CPL 0,2 és BALDUR 1 esetében nem elérhető SOFT éllel)

kitöltés teljes lemezzel

alsó szellőzőnyílás

„100”-es méretű falcos és falc nélküli ajtószárny

VSG/ESG 441 tejúveg vagy fekete üveg

fém-ből készült zsanérburkolat a falcos ajtószárnyban (szálcsiszolt nikkel, patina, fényezett króm, fényezett sárgaréz, fehér és fekete);

ajtószárny élkialakítása fekete

csere fekete mágneszár-ra falc nélküli és fordított ajtószárnyak esetén

mágneses korlátozó (ütőköző) **ÚJDONSÁG**

(hatféle színben kapható 132. old.)

ALSÓ SZELLŐZŐNYÍLÁS



BALDUR 1

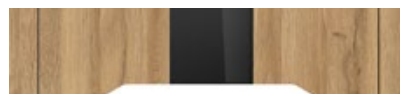

BALDUR 3

¹⁾ festett hatású, sima fehér fólia

²⁾ speciális **AntiFinger** **ÚJDONSÁG** bevonat, mely csökkenti a szennyeződések és az ujjlenyomatok láthatóságát

³⁾ a BALDUR 3 modell nem elérhető tolórendszerű és kétszárnyas kivitelben

⁴⁾ csak soft változat a falcos és falc nélküli BALDUR 1-hez WHITE ST CPL dekorral, felár ellenében teljes lemezzel

⁵⁾ 2022.04.01-től kapható

CPL

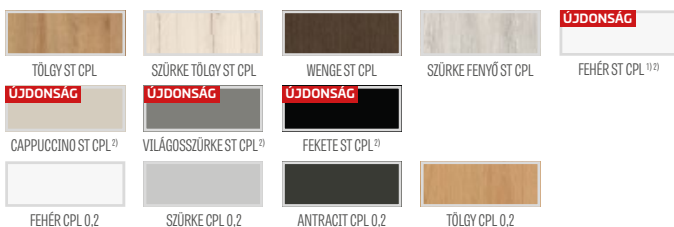

PREMIUM

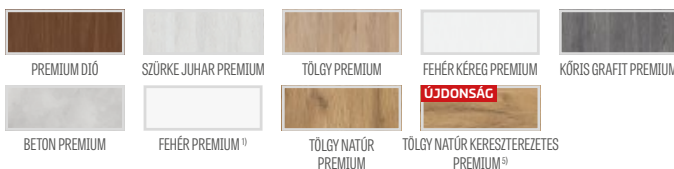

ELÉRHETŐ MEGOLDÁSOK ³⁾ (135-143 oldal)



ÉLKIALAKÍTÁS

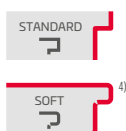

BEZPRZYLGOWA



AJTÓSZÁRNY ÉLKIALAKÍTÁSA FEKETE SIMA



AJTÓSZÁRNY ÉLKIALAKÍTÁSA FEKETE KERESZTEREZETES



BALDUR

BELTÉRI FALCOS, FALC NÉLKÜLI ÉS FORDÍTOTT AJTÓSZÁRNYAK



BALDUR 3, CAPPUCCINO ST CPL dekorfólia, CUBE kilincs

BALDUR1 model|VILÁGOSZÜRKE ST CPL fóliával, FEKETE ST CPL ajtótokkal és CUBE kilinccsel



BALDUR3 model|FEHÉR ST CPL fóliával, FEKETE ST CPL ajtótokkal és CUBE kilinccsel



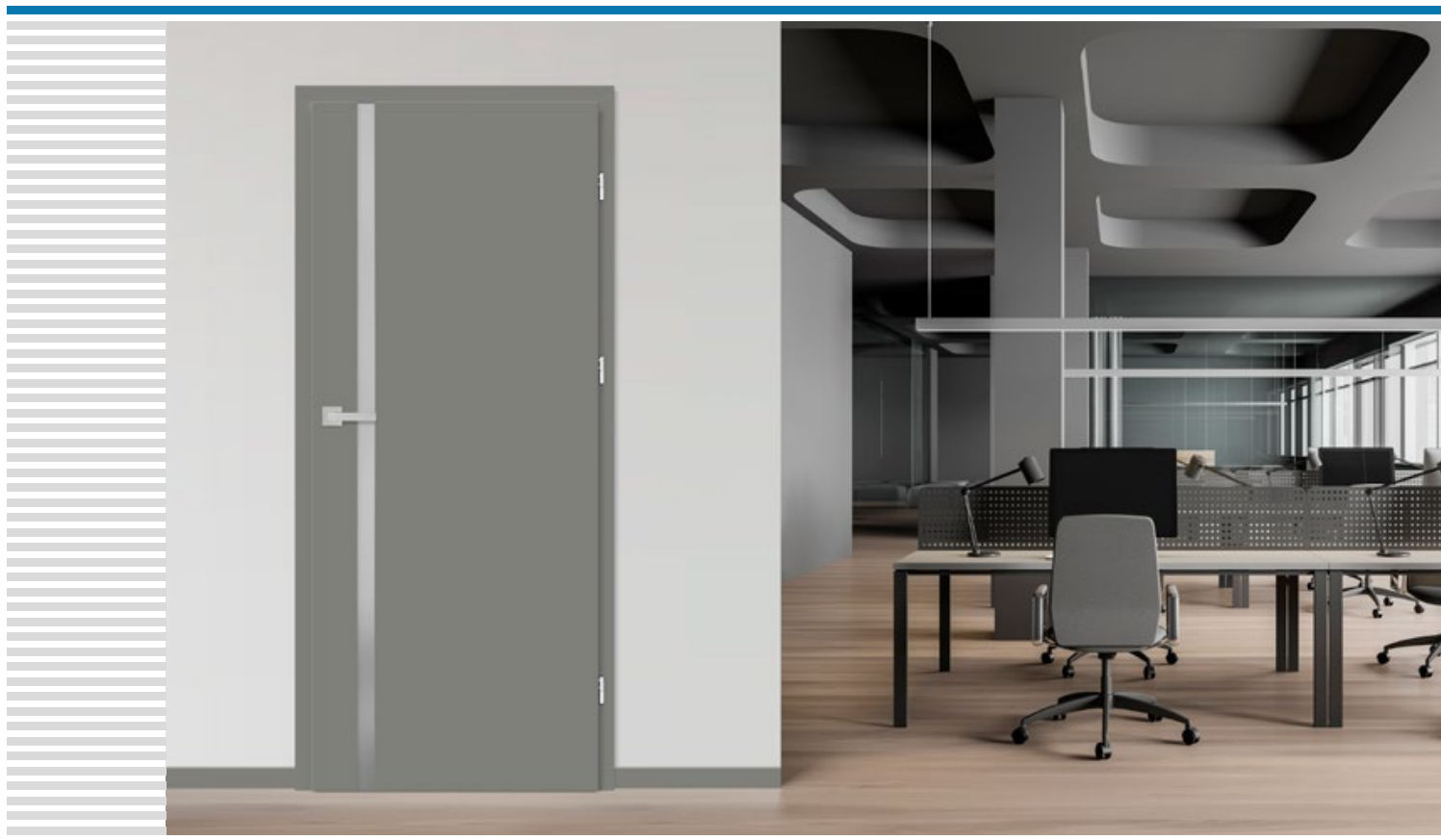

BALDUR 1, VILÁGOSSZÜRKE ST CPL dekorfólia, TOPAZ INOX kilincs

BALDUR 1 model CAPPUCCINO ST CP fóliával és TOPAZ INOX kilinccsel



BALDUR 3 model TÖLGY NATÚR PREMIUM fóliával és TOPAZ INOX kilinccsel





UNO PREMIUM

BELTÉRI FALCOS, FALC NÉLKÜLI ÉS FORDÍTOTT AJTÓSZÁRNYAK

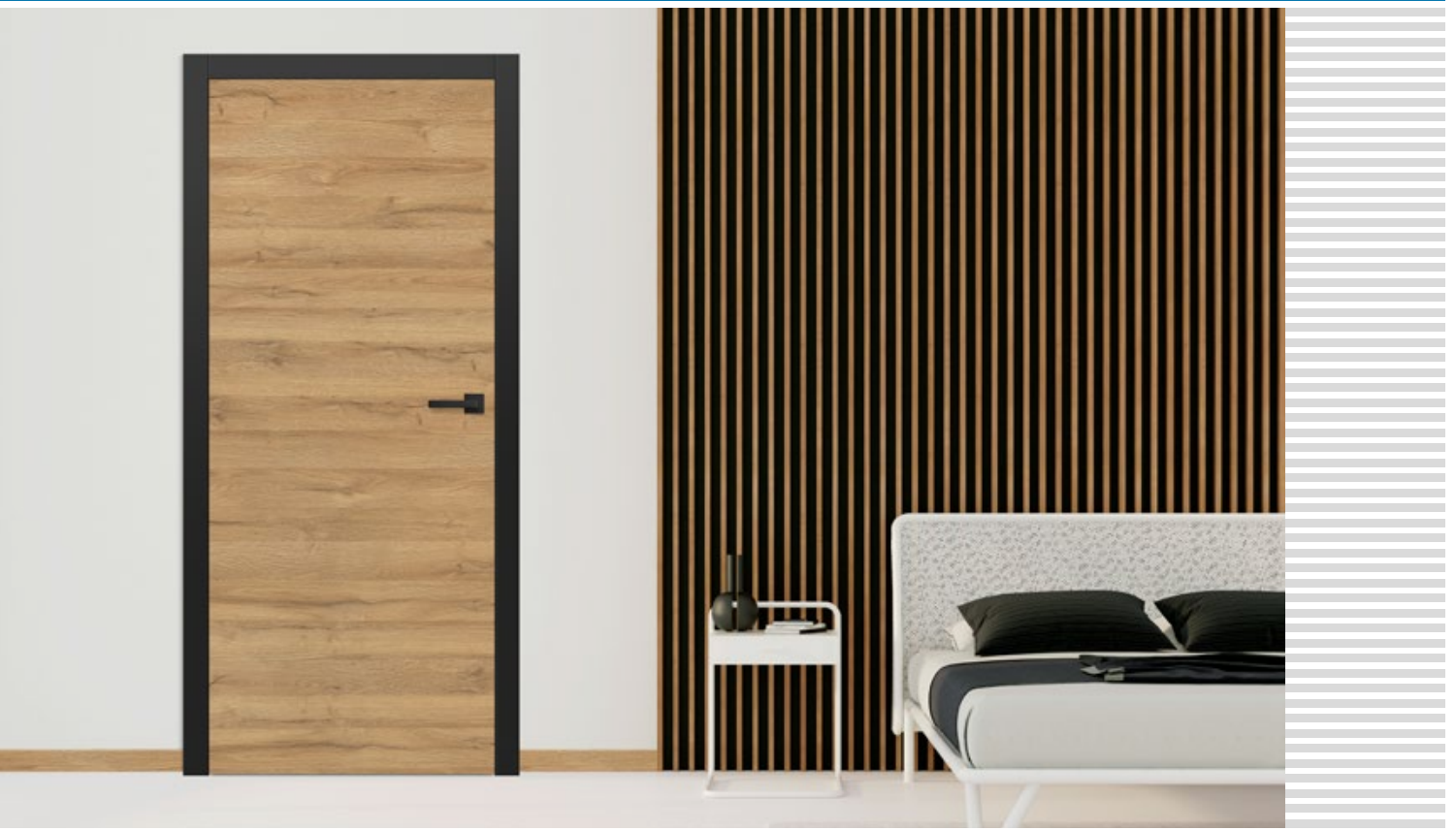

UNO PREMIUM és TÖLGY NATÚR KERESZTEREZETES PREMIUM dekorfóliás ajtószárny, FEKETE ST CPL ajtótok, CUBE fekete matt kilincs

UNO PREMIUM modell NATÚR TÖLGY KERESZTEREZETES PREMIUM fóliával és CUBE kilinccsel



UNO PREMIUM modell TÖLGY NATÚR KERESZTEREZETES PREMIUM fóliával, FEKETE ST CPL ajtótokkal és CUBE kilinccsel



UNO PREMIUM modell FEHÉR PREMIUM fóliával és matt fekete BELLA slim kilincssel



SZERKEZET

- falcos, fordított vagy falc nélküli ajtószárny
- a belső keretelem HDF borítású fából készült (az oldalsók, a fenti és az alsó MDF-ből)
- „méhsejt” rácsos stabilizáló kitöltés
- feláras kitöltés teljes lemezzel
- opcionálisan felár ellenében ajtótok-szélesítő felső panelek – 134. old.

KIALAKÍTÁS

- Premium fóliával borított HDF lemez
- az ajtószárny élei standard falcos vagy falc nélküli technológiával kerültek kialakításra
- szélek a szárny színében vagy opcionálisan sima fekete színben (a NATÚR KERESZTEREZETES TÖLGY PRÉMIUM kivételben az ajtószárny éle fekete keresztterezetes)
- Betétek (intarziák) színei: szálcsiszolt acél, fekete, szálcsiszolt arany, valamint TÖLGY CPL, 8 mm vagy 220 mm szélesség (LUX 315 intarzia) az ajtószárnyal síkba hozva, a szárny mindkét oldalán, 78-81. old.

VASALAT

- három betekerhető csapos zsanér a falcos ajtószárnyban
- három ezüst színű (opcionálisan felár ellenében fekete színű) rejtett zsanér falc nélküli ajtószárnyban és két zsanér a fordított szárnyban; a zsanér az ajtótokkal kerül szállításra és árazásra
- a falcos ajtószárnyban reteszszár, a falc nélküli és a fordított ajtószárnyban mágneszár: kulcsos zárral, zárbetéttel, kulcs nélküli vagy furdószobai zárszerkezettel záródó, ezüst színben; opcionálisan felár ellenében fekete színű mágneszár

ELÉRHETŐ MEGOLDÁSOK (135-143 oldal)

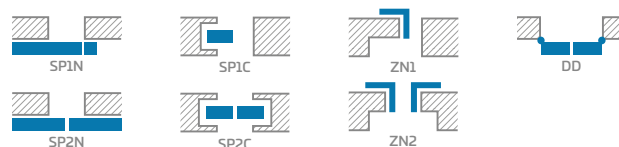

FELÁRAS EXTRÁK

fordított ajtószárny

kitöltés teljes lemezzel

lapmegerősítés az önzáró alatt

karos ajtóbehúzó (ezüst, fekete, fehér, barna)

kiegészítő alsó keresztléc
(saját körben lerövidíthető max. 8 cm-ig)

fémről készült kerek vagy négyszögletes szellőzők (4 db) felület: szálcsiszolt nikkel, patina, fehér vagy fekete

fautánzatú műanyag szellőzők (4 db.)

szellőzőnyílás vagy -rács

„100”-es méretű falcos és falc nélküli ajtószárny

„110”-es méretű falcos és falc nélküli ajtószárny

takaró tömítés²⁾

fémről készült zsanérburkolat a falcos ajtószárnyban (szálcsiszolt nikkel, patina, fényezett króm, fényezett sárgaréz, fehér és fekete);

rozsdamentes acél körablak: polírozott „króm” vagy szálcsiszolt „szatén” és fekete matt; decormat tejüveg, szintelen üveg, körablak belső átm.: 235 mm kívül 350 mm)

ajtószárny élkialakítása fekete

csere fekete mágneszár a falc nélküli és fordított ajtószárnyak esetén

mágneses korlátozó (ütköző)²⁾ **ÚJDONSÁG**
(hatféle színben kapható 132. old.)

LUX intarzia; kapható változatok 80-81 old.

PREMIUM

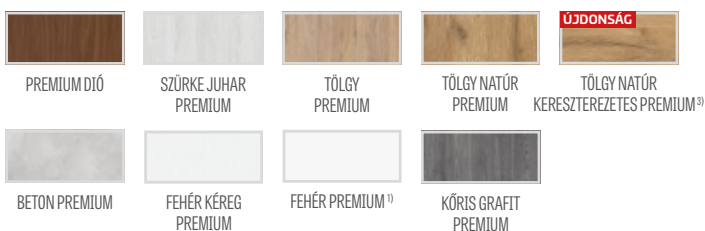

ELÉRHETŐ AJTÓSZÁRNY SZÉLESSÉGEK

60 70 80 90 100 110

ÉLKIALAKÍTÁS



AJTÓSZÁRNY
ÉLKIALAKÍTÁSA FEKETE
SIMA
(feláras)

AJTÓSZÁRNY
ÉLKIALAKÍTÁSA FEKETE
KERESZTEREZETES
(feláras)

¹⁾ festett hatású, sima fehér fólia

²⁾ az ütköző ellehetleníti a takaró tömítés használatát és vice versa

³⁾ 2022.04.01-től kapható



ALTAMURA

BELTÉRI FALCOS, FALC NÉLKÜLI ÉS FORDÍTOTT AJTÓSZÁRNYAK

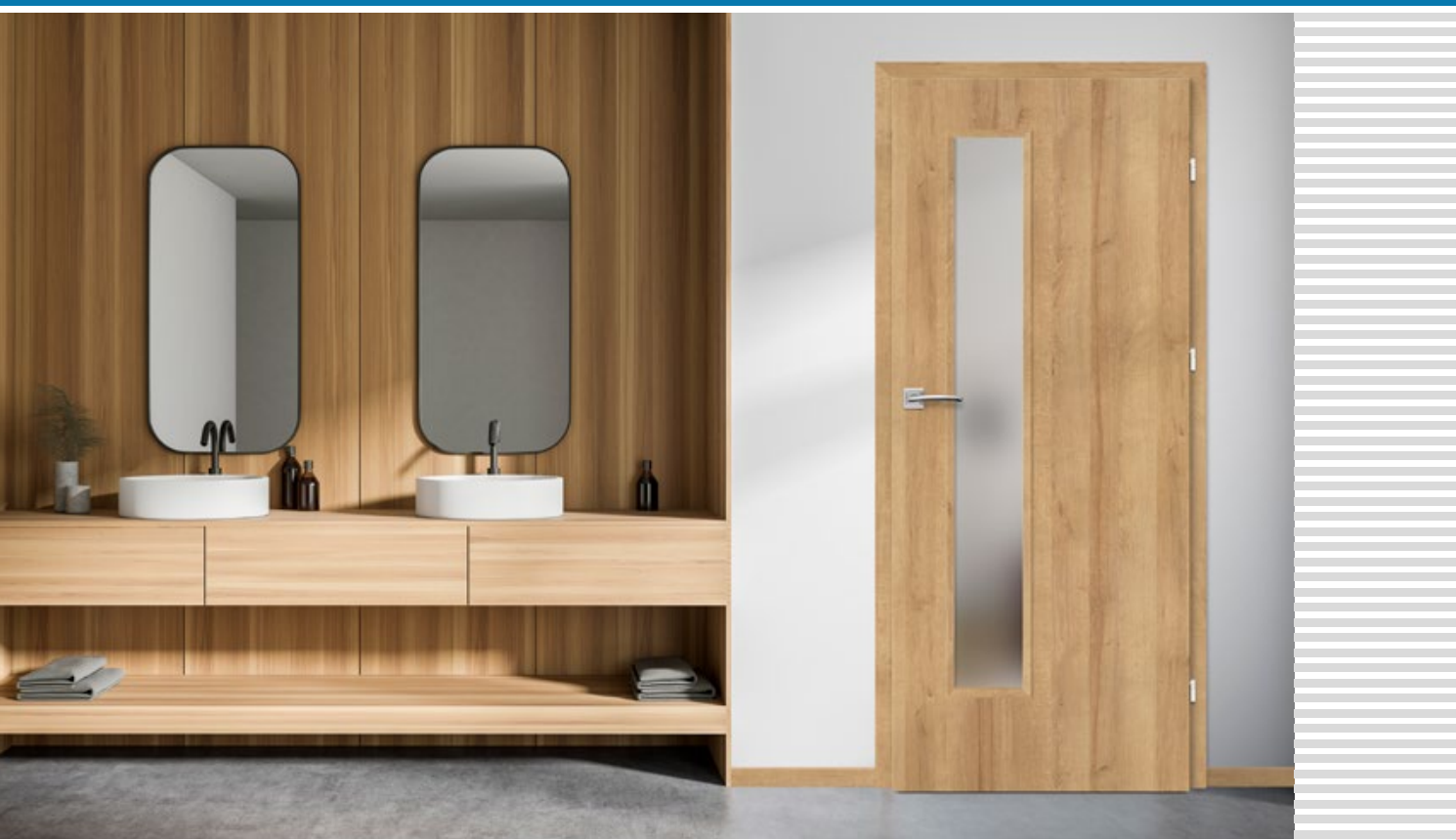

ALTAMURA 5, TÖLGY NATÚR PREMIUM dekor és LINEA kilincs



ALTAMURA 1



ALTAMURA 2



ALTAMURA 3



ALTAMURA 4



középső panel



ALTAMURA 5



ALTAMURA 6



ALTAMURA 7



ALTAMURA 8

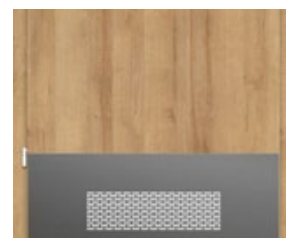

rácsos panel

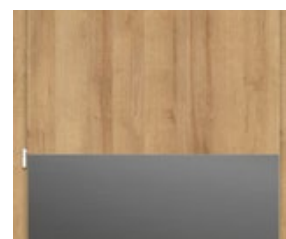

alsó panel

SZERKEZET

- falcos, fordított vagy falc nélküli ajtószárny
- MDF keretelem két HDF lemezzel, valamint GREKO vagy FINISH dekorfóliával borítva
- a belső keretelem HDF borítású fából készült (az oldalsók, a fenti és az alsó MDF-ből), CPL vagy PREMIUM fóliával borítva
- a stabilizáló kitöltés „méhsejtrács” vagy felár ellenében teljes lemez
- opcionálisan felár ellenében ajtótok-szélesítő felső panelek – 134. old.

KIALAKÍTÁS

- fóliával borított HDF lemez
- az ajtószárny élei SOFT (FINISH és GREKO) vagy STANDARD (GREKO, PREMIUM és CPL) technológiával kerültek kialakításra
- A CPL 0,2 és 0,7 laminátumok kizárólag a STANDARD él esetében elérhetők, mely csak a szárny színének megfelelő ABS peremmel van leragasztva, vagy felár ellenében sztenderd fekete oldalpanel
- fordított ajtószárny csak STANDARD peremmel és GREKO, PREMIUM és ST CPL dekorral
- él (standard vagy falc nélküli) ajtószárny síkjának megfelelő színű vagy opcionálisan sima fekete színű peremmel leragasztva (NATÚR KERESZTEREZETES TÖLGY PRÉMIUM fólia esetén kereszterezetes fekete él)
- Az ALTAMURA 1-hez felárért a 78-81. oldalon feltüntetett kétoldalas betétek (intarziák) kaphatók

VASALAT

- három betekerhető csapos zsanér a falcos ajtószárnyban
- három ezüst színű (opcionálisan felár ellenében fekete színű) rejtett zsanér falc nélküli ajtószárnyban és két zsanér a fordított szárnyban; a zsanér az ajtótokkal kerül szállításra és árazásra
- a falcos ajtószárnyban reteszszár, a falc nélküli és fordított ajtószárnyban kulcsos zárral, zárbetéttel, kulcs nélküli vagy fűrdősobai zárszerkezettel záródó mágneszár ezüst színben; opcionálisan felár ellenében fekete színű mágneszár

ÜVEGEZÉS

- **alapkivitelben edzett decormat tejüveg**, átlátszó vagy felár ellenében mindkét oldalán sima VSG 221 biztonsági tejüveg
- az üvegezés megfordítható REWERS típusúra (alapkivitelű üvegezés: AWERS)

FINISH



VILÁGOS AKÁC FINISH

GREKO

DIÓ GREKO

SANREMO GREKO

SONOMA GREKO

KÖZÉP TÖLGY GREKO

SZIL GREKO

ARANY TÖLGY GREKO

SZÜRKE TÖLGY GREKO

FEHÉR FENYŐ GREKO

FEHÉR GREKO ¹⁾²⁾

HÓFEHÉR GREKO 1) 2)

TÖLGY GREKO

CPL

TÖLGY ST CPL

SZÜRKE TÖLGY ST CPL

WENGE ST CPL

SZÜRKE FENYŐ ST CPL

ÚJDONSÁG
FEHÉR ST CPL ¹⁾⁴⁾

ÚJDONSÁG
CAPPUCCINO ST CPL ⁴⁾

ÚJDONSÁG
VILÁGOSSZÜRKE ST CPL ⁴⁾

ÚJDONSÁG
FEKETE ST CPL ⁴⁾

FEHÉR CPL 0,2 és 0,7

SZÜRKE CPL 0,2 és 0,7

ANTRACIT CPL 0,2 és 0,7

TÖLGY CPL 0,2 és 0,7

PREMIUM

PREMIUM DIÓ

SZÜRKE JUHAR PREMIUM

TÖLGY PREMIUM

FEHÉR KÉREG PREMIUM

KÖRIS GRAFIT PREMIUM

BETON PREMIUM

FEHÉR PREMIUM ¹⁾

TÖLGY NATÚR PREMIUM

TÖLGY NATÚR KERESZTEREZETES PREMIUM ⁵⁾

ÚJDONSÁG

FELÁRAS EXTRÁK

fordított ajtószárny (CPL 0,2 és 0,7 esetében nem elérhető)

kitöltés teljes lemezzel (az ár tartalmazza a falcos ajtószárnyban alkalmazott harmadik zsanért is)

lapmegerősítés az önzáró alatt

karos ajtóbehúzó (ezüst, fekete, fehér, barna)

kiegészítő alsó keresztléc
(saját körben lerövidíthető max. 8 cm-ig)

szellőzőnyílás vagy -rács

fémből készült kerek vagy négyszögletes szellőzők (4 db); felület: szálcsiszolt nikkal, patina, fehér vagy fekete

műanyag szellőzők

„100”-es méretű falcos és falc nélküli ajtószárny
„110”-es méretű falcos és falc nélküli ajtószárny
(az ár tartalmazza az ajtószárnyban alkalmazott harmadik zsanért is)

ragasztott VSG 221 tejüveg

takaró tömítés ³⁾

fémből készült zsanérburkolat a falcos ajtószárnyban (szálcsiszolt nikkal, patina, fényezett króm, fényezett sárgaréz, fehér és fekete);

az ALTAMURA 1 modellben elérhető rozsdamentes acél körablak: polírozott „króm” vagy szálcsiszolt szatén és fekete matt; decormat tejüveg, szintelen üveg, körablak belső átm.: 235 mm, kívül 350 mm)

rozsdamentes acél panel (mindkét oldalon való rögzítés csak a STANDARD falcon szárny esetében) magass. 300 mm

ajtószárny élkialakítása fekete

csere fekete mágneszár a falc nélküli és fordított ajtószárnyak esetén

mágneses korlátozó (ütőköző) ³⁾ **ÚJDONSÁG**
(hatféle színben kapható 132. old.)

az ALTAMURA 1 modellben LUX intarzia; kapható változatok 80-81 old.

ELÉRHETŐ AJTÓSZÁRNY SZÉLESSÉGEK

60 70 80 90 100 110

ÜVEGTARTÓ KERET

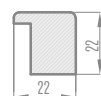

ELÉRHETŐ MEGOLDÁSOK (135-143 oldal)

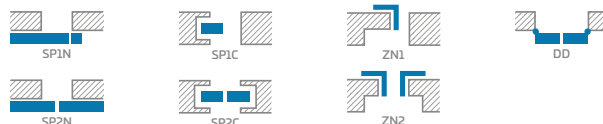

ÉLKIALAKÍTÁS

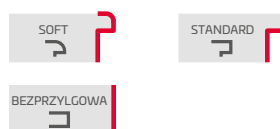

¹⁾ festett hatású, sima fehér fólia

²⁾ csak a STANDARD változatban érhető el

³⁾ az ütőköző ellehetleníti a takaró tömítés használatát és vice versa

⁴⁾ speciális AntiFinger **ÚJDONSÁG** bevonat, mely csökkenti a szennyeződések és az ujjlenyomatok láthatóságát

⁵⁾ 2022.04.01-től kapható



ANSEDONIA

BELTÉRI FALCOS, FALC NÉLKÜLI ÉS FORDÍTOTT AJTÓSZÁRNYAK



ANSEDONIA 4, SZÜRKE TÖLGY ST CPL dekorfólia, TOPAZ INOX kilincs



ANSEDONIA 1



ANSEDONIA 2



ANSEDONIA 3



ANSEDONIA 4



ANSEDONIA 5



ANSEDONIA 6



ANSEDONIA 7



ANSEDONIA 8



ANSEDONIA 9



ANSEDONIA 10



ANSEDONIA 11



ANSEDONIA 12

SZERKEZET

- falcos, fordított vagy falc nélküli ajtószárny
- MDF keretelem két HDF lemezzel, valamint GREKO vagy FINISH dekorfóliával borítva
- a belső keretelem HDF borítású fából készült (az oldalsók, a fenti és az alsó MDF-ből), CPL vagy PREMIUM fóliával borítva
- a stabilizáló kitöltés „méhsejt-rács” vagy felár ellenében teljes lemez
- opcionálisan felár ellenében ajtótok-szélesítő felső panelek – 134. old.

KIALAKÍTÁS

- fóliával borított HDF lemez
- az ajtószárny élei SOFT vagy STANDARD technológiával kerültek kialakításra.
- A CPL 0,2 és 0,7 laminátumok kizárólag a STANDARD él esetében elérhetők, mely csak a szárny színének megfelelő ABS peremmel van leragasztva, vagy felár ellenében sztender fekete oldalpanel
- fordított ajtószárny csak STANDARD peremmel és GREKO, PREMIUM és ST CPL dekorral
- él (standard vagy falc nélküli) ajtószárny síkjának megfelelő színű vagy opcionálisan sima fekete színű peremmel leragasztva (NATÚR KERESZTEREZETES TÖLGY PRÉMIUM fólia esetén keresztterezetes fekete él)

VASALAT

- három betekerhető csapos zsanér a falcos ajtószárnyban
- három ezüst színű (opcionálisan felár ellenében fekete színű) rejtett zsanér falc nélküli ajtószárnyban és két zsanér a fordított szárnyban; a zsanér az ajtótokkal kerül szállításra és árazásra
- a falcos ajtószárnyban reteszszár, a falc nélküli és fordított ajtószárnyban kulcsos zárral, zárbetéttel, kulcs nélküli vagy fűrdőszobai zárszerkezettel záródó mágneszár ezüst színben; opcionálisan felár ellenében fekete színű mágneszár

ÜVEGEZÉS

- **alapkivitelben edzett decormat tejuveg**, átlátszó vagy felár ellenében mindkét oldalán sima VSG 221 biztonsági tejuveg
- az üvegezés megfordítható REWERS típusúra (alapkivitelű üvegezés: AWERS)

FELÁRAS EXTRÁK

fordított ajtószárny

a CPL 0,2 és CPL 0,7 esetében nem elérhető

kitöltés teljes lemezzel (az ár tartalmazza a falcos ajtószárnyban alkalmazott harmadik zsanért is)

lapmegerősítés az önzáró alatt

karos ajtóbehúzó (ezüst, fekete, fehér, barna)

kiegészítő alsó keresztléc (saját körben lerövidíthető max. 8 cm-ig)

szellőzőnyílás vagy -rács

műanyag szellőzők

fémről készült kerek vagy négyszögletes szellőzők (4 db); felület: szálcsiszolt nikkal, patina, fehér vagy fekete

„100”-as méretű falcos és falc nélküli ajtószárny (az ár tartalmazza a falcos ajtószárnyban alkalmazott harmadik zsanért is)

mindkét oldalán sima felületű, ragasztott VSG 221 tejuveg

takaró tömítés³⁾

fémről készült zsanérburkolat a falcos ajtószárnyban (szálcsiszolt nikkal, patina, fényezett króm, fényezett sárgaréz, fehér és fekete);

ajtószárny élkialakítása fekete

csere fekete mágneszárfa falc nélküli és fordított ajtószárnyak esetén

mágneses korlátozó (ütköző)³⁾ **ÚJDONSÁG**
(hatféle színben kapható 132. old.)

FINISH



VILÁGOS AKÁC FINISH

GREKO

DIÓ GREKO

SANREMO GREKO

SONOMA GREKO

KÖZÉP TÖLGY GREKO

SZIL GREKO

ARANY TÖLGY GREKO

SZÜRKE TÖLGY GREKO

FEHÉR FENYŐ GREKO

FEHÉR GREKO¹⁾

HÓFEHÉR GREKO 1) 2)

TÖLGY GREKO

CPL

TÖLGY ST CPL

SZÜRKE TÖLGY ST CPL

WENGE ST CPL

SZÜRKE FENYŐ ST CPL

FEHÉR ST CPL¹⁾

ÚJDONSÁG

ÚJDONSÁG

ÚJDONSÁG

CAPPUCINO ST CPL¹⁾

VILÁGOSSZÜRKE ST CPL¹⁾

FEKETE ST CPL¹⁾

FEHÉR CPL 0,2 és 0,7

SZÜRKE CPL 0,2 és 0,7

ANTRACIT CPL 0,2 és 0,7

TÖLGY CPL 0,2 és 0,7

PREMIUM

PREMIUM DIÓ

SZÜRKE JUHAR PREMIUM

TÖLGY PREMIUM

FEHÉR KÉREG PREMIUM

KÓRIS GRAFIT PREMIUM

BETON PREMIUM

FEHÉR PREMIUM¹⁾

TÖLGY NATÚR PREMIUM

ÚJDONSÁG

TÖLGY NATÚR KERESZTEREZETES PREMIUM¹⁾

ELÉRHETŐ AJTÓSZÁRNY SZÉLESSÉGEK

60 70 80 90 100

ÜVEGTARTÓ KERET



ELÉRHETŐ MEGOLDÁSOK (135-143 oldal)

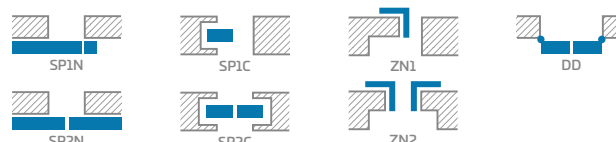

ÉLKIALAKÍTÁS

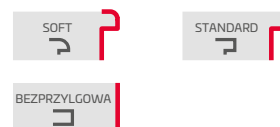

¹⁾ festett hatású, sima fehér fólia

²⁾ csak a STANDARD változatban érhető el

³⁾ az ütköző ellehetleníti a takaró tömítés használatát és vice versa

⁴⁾ speciális AntiFinger **ÚJDONSÁG** bevonat, mely csökkenti a szennyeződések és az ujjlenyomatok láthatóságát

⁵⁾ 2022.04.01-től kapható



LORIENT

BELTÉRI FALCOS, FALC NÉLKÜLI ÉS FORDÍTOTT AJTÓSZÁRNYAK



LORIENT 1, SZÜRKE JUHAR PREMIUM dekorfólia, TOPAZ INOX kilincs



LORIENT 1



LORIENT 2



LORIENT 3



LORIENT 4



LORIENT 5



LORIENT 6



LORIENT 7



LORIENT 8



LORIENT 9



LORIENT 10



LORIENT 11



LORIENT 12

SZERKEZET

- falcos, fordított vagy falc nélküli ajtószárny
- MDF keretelem két HDF lemezzel, valamint GREKO vagy FINISH dekorfóliával borítva
- a belső keretelem HDF borítású fából készült (az oldalsók, a fenti és az alsó MDF-ből), CPL vagy PREMIUM fóliával borítva
- a stabilizáló kitöltés „méhsejtrács” vagy felár ellenében teljes lemez
- opcionálisan felár ellenében ajtótok-szélesítő felső panelek – 134. old.

KIALAKÍTÁS

- fóliával borított HDF lemez
- az ajtószárny élei SOFT vagy STANDARD technológiával kerültek kialakításra.
- fordított ajtószárny csak STANDARD peremmel és GREKO, PREMIUM és ST CPL dekorral
- él (standard vagy falc nélküli) ajtószárny síkjának megfelelő színű vagy opcionálisan sima fekete színű peremmel leragasztva (NATÚR KERESZTEREZETES TÖLGY PRÉMIUM fólia esetén keresztterezetes fekete él)

VASALAT

- három betekerhető csapos zsanér a falcos ajtószárnyban
- három ezüst színű (opcionálisan felár ellenében fekete színű) rejtett zsanér falc nélküli ajtószárnyban és két zsanér a fordított szárnyban; a zsanér az ajtótokkal kerül szállításra és árazásra
- a falcos ajtószárnyban reteszszár, a falc nélküli és fordított ajtószárnyban kulcsos zárral, zárbetéttel, kulcs nélküli vagy fűrdőszobai zárszerkezettel záródó mágneszár ezüst színben; opcionálisan felár ellenében fekete színű mágneszár

ÜVEGEZÉS

- **alapkivitelben edzett decormat tejuveg**, átlátszó vagy felár ellenében mindkét oldalán sima VSG 221 biztonsági tejuveg
- az üvegezés megfordítható REWERS típusúra (alapkivitelű üvegezés: AWERS)

FELÁRAS EXTRÁK

fordított ajtószárny

kitöltés teljes lemezzel (az ár tartalmazza a falcos ajtószárnyban alkalmazott harmadik zsanért is)

lapmegerősítés az önzáró alatt

karos ajtóbehúzó (ezüst, fekete, fehér, barna)

kiegészítő alsó keresztléc
(saját körben lerövidíthető max. 8 cm-ig)

szellőzőnyílás vagy -rács

műanyag szellőzők

fémről készült kerek vagy négyzetes szellőzők (4 db); felület: szálcsiszolt nikkell, patina, fehér vagy fekete

„100”-as méretű falcos és falc nélküli ajtószárny (az ár tartalmazza a falcos ajtószárnyban alkalmazott harmadik zsanért is)

mindkét oldalán sima felületű, ragasztott VSG 221 tejuveg

takaró tömítés³⁾

fémről készült zsanérburkolat a falcos ajtószárnyban (szálcsiszolt nikkell, patina, fényezett króm, fényezett sárgaréz, fehér és fekete);

ajtószárny élkialakítása fekete

csere fekete mágneszár a falc nélküli és fordított ajtószárnyak esetén

mágneses korlátozó (ütköző)³⁾ **ÚJDONSÁG**
(hatféle színben kapható 132. old.)

FINISH



VILÁGOS AKÁCS FINISH

GREKO



DIÓ GREKO



SANREMO GREKO



SONOMA GREKO



KÖZÉP TÖLGY GREKO



SZIL GREKO



ARANY TÖLGY GREKO



SZÜRKE TÖLGY GREKO



FEHÉR FENYŐ GREKO

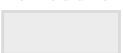

FEHÉR GREKO¹⁾²⁾



HÓFEHÉR GREKO 1) 2)



TÖLGY GREKO

CPL



TÖLGY ST CPL



SZÜRKE TÖLGY ST CPL



WENGE ST CPL



SZÜRKE FENYŐ ST CPL



FEHÉR ST CPL¹⁾⁴⁾



CAPPUCCINO ST CPL⁴⁾



VILÁGOSSZÜRKE ST CPL⁴⁾



FEKETE ST CPL⁴⁾

PREMIUM



PREMIUM DIÓ



SZÜRKE JUHAR PREMIUM



TÖLGY PREMIUM

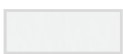

FEHÉR KÉREG PREMIUM



KÖRÖS GRAFIT PREMIUM



BETON PREMIUM

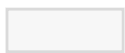

FEHÉR PREMIUM¹⁾



TÖLGY NATÚR PREMIUM



TÖLGY NATÚR KERESZTEREZETES PREMIUM³⁾

ELÉRHETŐ AJTÓSZÁRNY SZÉLESSÉGEK

60 70 80 90 100

ÜVEGTARTÓ KERET

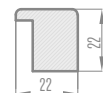

ELÉRHETŐ MEGOLDÁSOK (135-143 oldal)

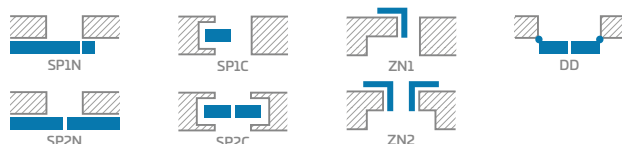

ÉLKIALAKÍTÁS

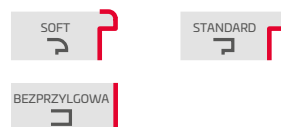

¹⁾ festett hatású, sima fehér fólia

²⁾ csak a STANDARD változatban érhető el

³⁾ az ütköző ellehetleníti a takaró tömítés használatát és vice versa

⁴⁾ speciális AntiFinger **ÚJDONSÁG** bevonat, mely csökkenti a szennyeződések és az ujlenyomatok láthatóságát

⁵⁾ 2022.04.01-től kapható



MENTON

BELTÉRI FALCOS, FALC NÉLKÜLI ÉS FORDÍTOTT AJTÓSZÁRNYAK



MENTON 1, SZÜRKE TÓLGY GREKO dekorfólia, matt fekete TOPAZ kilincs



MENTON 1



MENTON 2



MENTON 3



MENTON 4



MENTON 5



MENTON 6



MENTON 7



MENTON 8



MENTON 9



MENTON 10



MENTON 11



MENTON 12

SZERKEZET

- falcos, fordított vagy falc nélküli ajtózárry
- MDF keretelem két HDF lemezzel, valamint GREKO vagy FINISH dekorfóliával borítva
- a belső keretelem HDF borítású fából készült (az oldalsók, a fenti és az alsó MDF-ből), CPL vagy PREMIUM fóliával borítva
- a stabilizáló kitöltés „méhsejt-rács” vagy felár ellenében teljes lemez
- opcionálisan felár ellenében ajtótok-szélesítő felső panelek – 134. old.

KIALAKÍTÁS

- az ajtózárry élei SOFT vagy STANDARD technológiával kerültek kialakításra.
- A CPL 0,2 és 0,7 laminátumok kizárólag a STANDARD él esetében elérhetők, mely csak a zárry színének megfelelő ABS peremmel van leragasztva, vagy felár ellenében sztenderd fekete oldalpanel
- fordított ajtózárry csak STANDARD peremmel és GREKO, PREMIUM és ST CPL dekorral
- él (standard vagy falc nélküli) ajtózárry síkjának megfelelő színű vagy opcionálisan sima fekete színű peremmel leragasztva (NATÚR KERESZTEREZETES TÖLGY PRÉMIUM fólia esetén keresztterezetes fekete él)

VASALAT

- három betekerhető csapos zsanér a falcos ajtózárryban
- három ezüst színű (opcionálisan felár ellenében fekete színű) rejtett zsanér falc nélküli ajtózárryban és két zsanér a fordított zárryban; a zsanér az ajtótokkal kerül szállításra és árazásra
- a falcos ajtózárryban reteszár, a falc nélküli és fordított ajtózárryban kulcsos zárral, zárbetéttel, kulcs nélküli vagy fűrdőszobai zárszerkezettel záródó mágneszár ezüst színben; opcionálisan felár ellenében fekete színű mágneszár

ÜVEGEZÉS

- **alapkivitelben edzett decormat tejuveg**, átlátszó vagy felár ellenében mindkét oldalán sima VSG 221 biztonsági tejuveg
- az üvegezés megfordítható REWERS típusúra (alapkivitelű üvegezés: AWERS)

FINISH



VILÁGOS AKÁCS FINISH

GREKO

DIÓ GREKO

SANREMO GREKO

SONOMA GREKO

KÖZÉP TÖLGY GREKO

SZIL GREKO

ARANY TÖLGY GREKO

SZÜRKE TÖLGY GREKO

FEHÉR FENVŐ GREKO

FEHÉR GREKO ¹⁾

HÓFEHÉR GREKO 1) 2)

TÖLGY GREKO

CPL

TÖLGY ST CPL

SZÜRKE TÖLGY ST CPL

WENGE ST CPL

SZÜRKE FENVŐ ST CPL

FEHÉR ST CPL ¹⁾

CAPPUCINO ST CPL ¹⁾

VILÁGOSSZÜRKE ST CPL ¹⁾

FEKETE ST CPL ¹⁾

FEHÉR CPL 0,2 és 0,7

SZÜRKE CPL 0,2 és 0,7

ANTRACIT CPL 0,2 és 0,7

TÖLGY CPL 0,2 és 0,7

PREMIUM

PREMIUM DIÓ

SZÜRKE JUHAR PREMIUM

TÖLGY PREMIUM

FEHÉR KÉREG PREMIUM

KÓRIS GRAFIT PREMIUM

BETON PREMIUM

FEHÉR PREMIUM ¹⁾

TÖLGY NATÚR PREMIUM

TÖLGY NATÚR KERESZTEREZETES PREMIUM ¹⁾

FELÁRAS EXTRÁK

fordított ajtózárry

a CPL 0,2 és CPL 0,7 esetében nem elérhető

kitöltés teljes lemezzel (az ár tartalmazza a falcos ajtózárryban alkalmazott harmadik zsanért is)

lapmegerősítés az önzáró alatt

karos ajtóbehúzó (ezüst, fekete, fehér, barna)

kiegészítő alsó keresztléc (saját körben lerövidíthető max. 8 cm-ig)

szellőzőnyílás vagy -rács

fémről készült kerek vagy négyszögletes szellőzők (4 db); felület: szálcsiszolt nikkal, patina, fehér vagy fekete

műanyag szellőzők

„100”-as méretű falcos és falc nélküli ajtózárry (az ár tartalmazza a falcos ajtózárryban alkalmazott harmadik zsanért is)

ragasztott VSG 221 tejuveg

takaró tömítés ³⁾

fémről készült zsanérburkolat a falcos ajtózárryban (szálcsiszolt nikkal, patina, fényezett króm, fényezett sárgaréz, fehér és fekete);

ajtózárry élkialakítása fekete

csere fekete mágneszárfa falc nélküli és fordított ajtózárryak esetén

mágneses korlátozó (ütkező) ³⁾ **ÚJDONSÁG**
(hatféle színben kapható 132. old.)

ELÉRHETŐ AJTÓZÁRRY SZÉLESSÉGEK

60 70 80 90 100

ÜVEGTARTÓ KERET



ELÉRHETŐ MEGOLDÁSOK (135-143 oldal)

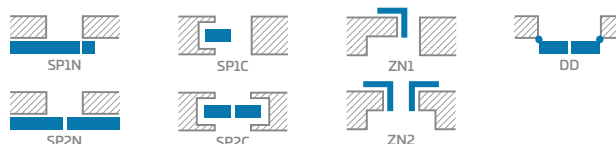

ÉLKIALAKÍTÁS

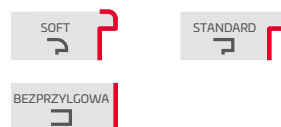

¹⁾ festett hatású, sima fehér fólia

²⁾ csak a STANDARD változatban érhető el

³⁾ az ütkező ellehetleníti a takaró tömítés használatát és vice versa

⁴⁾ speciális AntiFinger **ÚJDONSÁG** bevonat, mely csökkenti a szennyeződések és az ujjlenyomatok láthatóságát

⁵⁾ 2022.04.01-től kapható



SORANO

BELTÉRI FALCOS, FALC NÉLKÜLI ÉS FORDÍTOTT AJTÓSZÁRNYAK

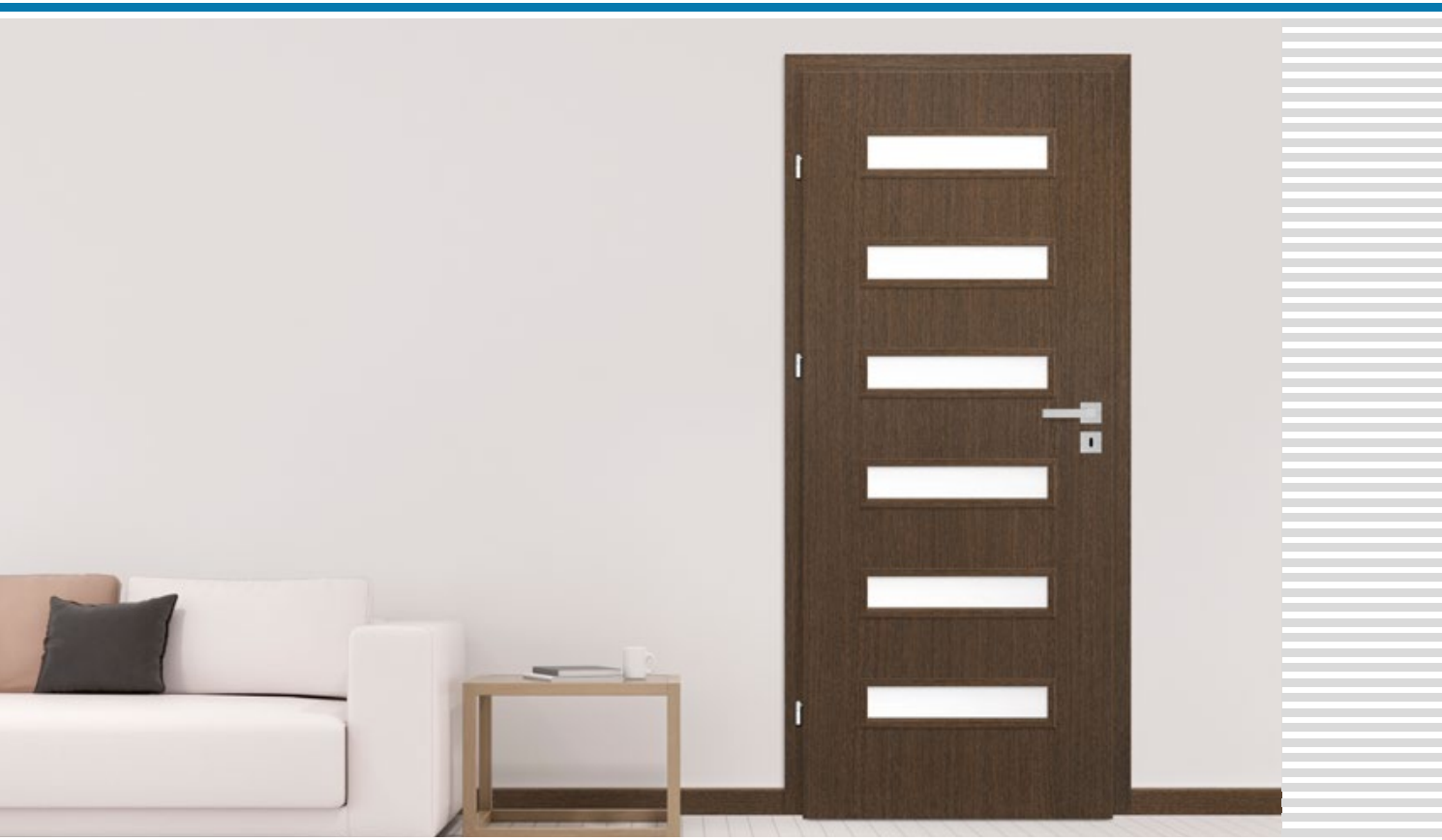

SORANO 1, WENGE ST CPL dekorfólia, TOPAZ INOX kilincs



SORANO 1



SORANO 2

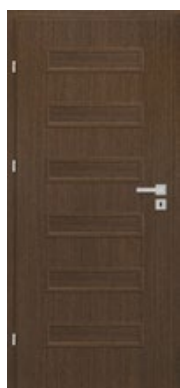

SORANO 3



SORANO 4



SORANO 5



SORANO 6



SORANO 7



SORANO 8



SORANO 9



SORANO 10



SORANO 11



SORANO 12

SZERKEZET

- falcos, fordított vagy falc nélküli ajtószárny
- MDF keretelem két HDF lemezzel, valamint GREKO vagy FINISH dekorfóliával borítva
- a belső keretelem HDF borítású fából készül (az oldalsók, a fenti és az alsó MDF-ből), CPL vagy PREMIUM fóliával borítva
- a stabilizáló kitöltés „méhsejt-rács” vagy felár ellenében teljes lemez
- opcionálisan felár ellenében ajtótok-szélesítő felső panelek – 134. old.

KIALAKÍTÁS

- az ajtószárny élei SOFT vagy STANDARD technológiával kerültek kialakításra.
- A CPL 0,2 és 0,7 laminátumok kizárólag a STANDARD él esetében elérhetők, mely csak a szárny színének megfelelő ABS peremmel van leragasztva, vagy felár ellenében sztenderd fekete oldalpanel
- fordított ajtószárny csak STANDARD peremmel és GREKO, PREMIUM és ST CPL dekorral
- él (standard vagy falc nélküli) ajtószárny síkjának megfelelő színű vagy opcionálisan sima fekete színű peremmel leragasztva (NATÚR KERESZTEREZETES TÖLGY PRÉMIUM fólia esetén keresztterezetes fekete él)

VASALAT

- három betekerhető csapos zsanér a falcos ajtószárnyban
- három ezüst színű (opcionálisan felár ellenében fekete színű) rejtett zsanér falc nélküli ajtószárnyban és két zsanér a fordított szárnyban; a zsanér az ajtótokkal kerül szállításra és árazásra
- a falcos ajtószárnyban reteszár, a falc nélküli és fordított ajtószárnyban kulcsos zárral, zárbetéttel, kulcs nélküli vagy fűrdőszobai zárszerkezettel záródó mágneszár ezüst színben; opcionálisan felár ellenében fekete színű mágneszár

ÜVEGEZÉS

- **alapkivitelben edzett decormat tejuveg**, átlátszó vagy felár ellenében mindkét oldalán sima VSG 221 biztonsági tejuveg
- az üvegezés megfordítható REWERS típusúra (alapkivitelű üvegezés: AWERS)

FINISH



VILÁGOS AKÁCS FINISH

GREKO

DIÓ GREKO

SANREMO GREKO

SONOMA GREKO

KÖZÉP TÖLGY GREKO

SZIL GREKO

ARANY TÖLGY GREKO

SZÜRKE TÖLGY GREKO

FEHÉR FENYŐ GREKO

FEHÉR GREKO ¹⁾²⁾

HÓFEHÉR GREKO 1) 2)

TÖLGY GREKO

CPL

TÖLGY ST CPL

SZÜRKE TÖLGY ST CPL

WENGE ST CPL

SZÜRKE FENYŐ ST CPL

FEHÉR ST CPL ¹⁾⁴⁾

ÚJDONSÁG

ÚJDONSÁG

ÚJDONSÁG

CAPPUCINO ST CPL ⁴⁾

VILÁGOSSZÜRKE ST CPL ⁴⁾

FEKETE ST CPL ⁴⁾

FEHÉR CPL 0,2 és 0,7

SZÜRKE CPL 0,2 és 0,7

ANTRACIT CPL 0,2 és 0,7

TÖLGY CPL 0,2 és 0,7

PREMIUM

PREMIUM DIÓ

SZÜRKE JUHAR PREMIUM

TÖLGY PREMIUM

FEHÉR KÉREG PREMIUM

KÓRIS GRAFIT PREMIUM

BETON PREMIUM

FEHÉR PREMIUM ¹⁾

TÖLGY NATÚR PREMIUM

ÚJDONSÁG

TÖLGY NATÚR KERESZTEREZETES PREMIUM ¹⁾

FELÁRAS EXTRÁK

fordított ajtószárny

a CPL 0,2 és CPL 0,7 esetében nem elérhető

kitöltés teljes lemezzel (az ár tartalmazza a falcos ajtószárnyban alkalmazott harmadik zsanért is)

lapmegerősítés az önzáró alatt

karos ajtóbehúzó (ezüst, fekete, fehér, barna)

kiegészítő alsó keresztléc
(saját körben lerövidíthető max. 8 cm-ig)

szellőzőnyílás vagy -rács

fémről készült kerek vagy négyszögletes szellőzők (4 db); felület: szálcsiszolt nikkal, patina, fehér vagy fekete

műanyag szellőzők

„100”-as méretű falcos és falc nélküli ajtószárny (az ár tartalmazza a falcos ajtószárnyban alkalmazott harmadik zsanért is)

ragasztott VSG 221 tejuveg

takaró tömítés ³⁾

fémről készült zsanérburkolat a falcos ajtószárnyban (szálcsiszolt nikkal, patina, fényezett króm, fényezett sárgaréz, fehér és fekete);

ajtószárny élkialakítása fekete

csere fekete mágneszár falc nélküli és fordított ajtószárnyak esetén

mágneses korlátozó (ütkező) ³⁾ **ÚJDONSÁG**
(hatféle színben kapható 132. old.)

ELÉRHETŐ AJTÓSZÁRNY SZÉLESSÉGEK

60 70 80 90 100

ÜVEGTARTÓ KERET



ELÉRHETŐ MEGOLDÁSOK (135-143 oldal)

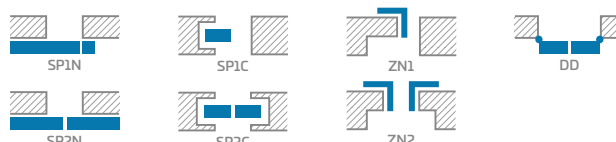

ÉLKIALAKÍTÁS

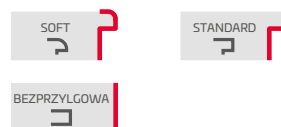

¹⁾ festett hatású, sima fehér fólia

²⁾ csak a STANDARD változatban érhető el

³⁾ az ütkező ellehetleníti a takaró tömítés használatát és vice versa

⁴⁾ speciális AntiFinger **ÚJDONSÁG** bevonat, mely csökkenti a szennyeződések és az ujjlenyomatok láthatóságát

⁵⁾ 2022.04.01-től kapható



FORTECA RC2 és RC3

BEFELEÉ VAGY KIFELEÉ NYÍLÓ RC2 és RC3 OSZTÁLYÚ FALCOS BIZTONSÁGI AJTÓ



FORTECA RC3, KÓRIS GRAFIT PREMIUM dekorfólia



2 KAMPÓS PORTÁLZÁR



FELSŐ ÉS ALSÓ BIZTONSÁGI ZÁR



NÉGY ÁLLÍTHATÓ ZÁRÓLEMEZ

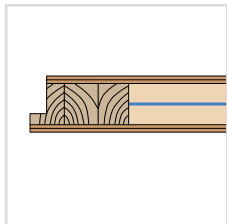

46 mm-es, acéllemezzel erősített AJTÓSZÁRNY



FORTECA RC2



FORTECA RC3



KÉMLELŐNYLÁS



4 DARAB 2-CSAPOOS ZSANÉR Ø16, ÁLLÍTHATÓ 3D

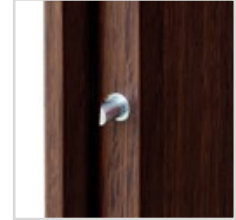

4 KIEMELÉSGÁTLÓ



FIX AJTÓTOK fából, RC2-es vagy megerősített RC3-as változatban



KÜSZÖB KEMÉNYFÁBÓL (színtelen lakk)

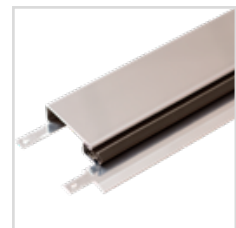

ROZSDAMENTES ACÉL KÜSZÖB



TÖBBPONTOS ZÁR

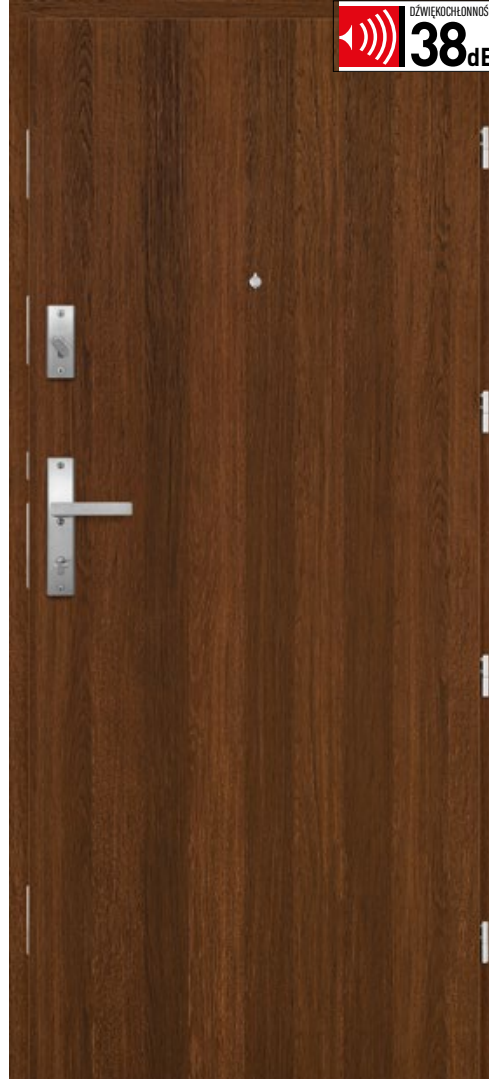

DŰVÉKCHLONNÓSÁG **38**dB

FORTECA AJTÓSZÁRNY KERESZTMETSZETE

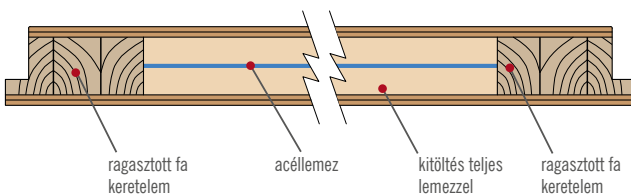

KÜSZÖB KEMÉNYFÁBÓL

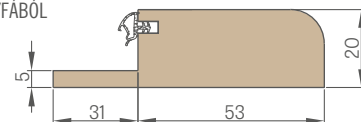

KÜSZÖB ROZSDAMENTES LEMEZBŐL

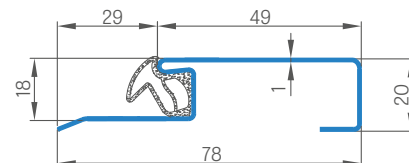



FORTECA RC2 és RC3

BEFELÉ VAGY KIFELEÉ NYÍLÓ RC2 és RC3 OSZTÁLYÚ FALCOS BIZTONSÁGI AJTÓ



FORTECA RC2 és RC3 modell TÖLGY ST CPL fóliával



FORTECA RC2, TÖLGY NATÚR PREMIUM fólia, betörésbiztos kilincs, RC2 matt fekete

FORTECA RC 2

GOLD CSOMAG

SILVER CSOMAG

AJTÓSZÁRNY

FORTECA RC 3

GOLD CSOMAG

SILVER CSOMAG

AJTÓSZÁRNY

RC2 – fontos információ:

A PN-EN 1627:2012 szabvány szerinti RC2 biztonsági osztály megőrzése érdekében a felhasznált vasalatok feleljenek meg:

- legalább a PN-EN 1906:2012 szabvány szerinti 2. osztálynak - kilincsek és rozetták esetében,
- legalább a PN-EN 1303:2015 szabvány szerinti 4. és 1. osztálynak - zárbetét esetében.

RC3 – fontos információ:

A PN-EN 1627:2012 szabvány szerinti RC3 biztonsági osztály megőrzése érdekében a felhasznált vasalatok feleljenek meg:

- legalább a PN-EN 1906:2012 szabvány szerinti 3. osztálynak - kilincsek és rozetták esetében,
- legalább a PN-EN 1303:2015 szabvány szerinti 4. és 1. osztálynak - zárbetét esetében.



FIX AJTÓTOK

FORTECA

FORTECA RC3 FIX AJTÓTOK KERESZTMETSZETE

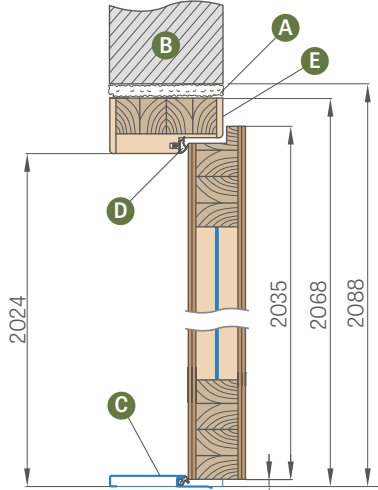

FAL BEÉPÍTÉSE 40 mm-enként
(nem tartalmazza a feláras, csatos szegőléceket)

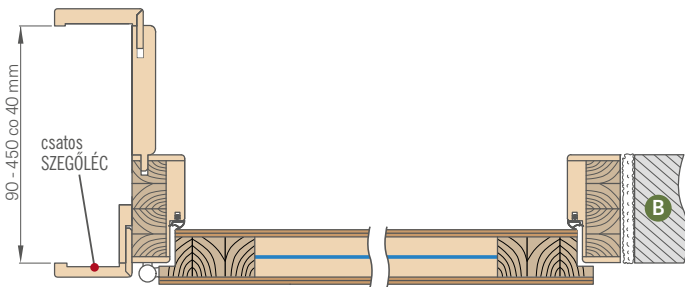

Tartomány (mm)
90-130
130-170
170-210
210-250
250-290
290-330
330-370
370-410
410-450

Fal beépítése 6 cm-es vagy 8 cm-es belső szegőléccel, valamint felár ellenében külső 6 cm-es vagy 8 cm-es, csatos szegőléc választható takaróléccel vagy negyedkörléccel.

FELÁRAS EXTRÁK

illesztés 90 fokban

Csatos szegőléc 60mm vagy 80 mm (a három csatos szegőléc lehetővé teszi a beállítási tartomány növelését 20 mm-rel)

fa ajtótokos ajtó rövidítése max 8 cm-el, 1 centiméterenként

falhoz ragasztott oldalsó és felső panelek kaphatók (csak falbeépítés és 8 cm-es szegőléc esetén)

Takaróléc és negyedkörléc

- A – puhab B – fal
- C – fából vagy rozsdamentes lemezből készült küszöb
- D – gumitömítés
- E – az ajtótokot belülről acél szegőléc is erősíti a zárólemez felőli oldalon (csak a Forteca RC3-hoz szánt tokban)

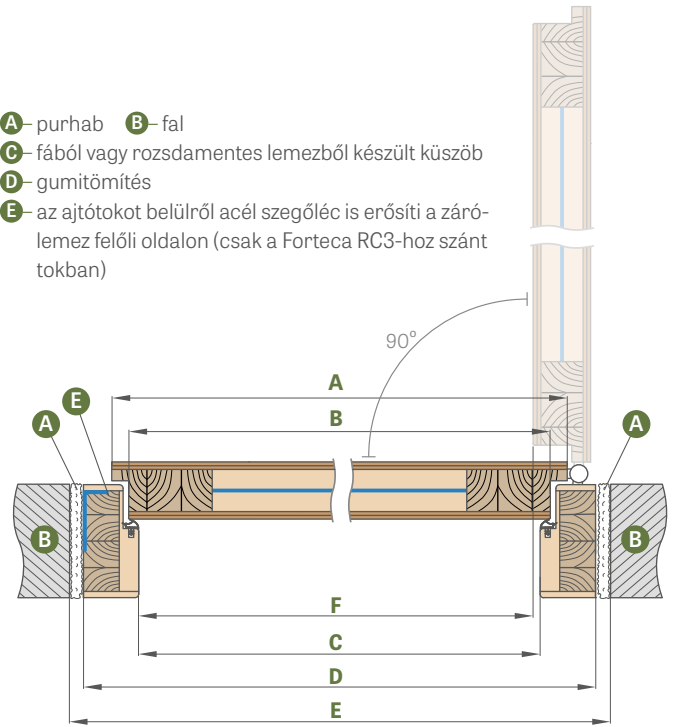

Ajtószélesség	A	B	C	D	E	F
„80N”	804	778	764	852	892	759
„80”	848	822	808	896	936	803
„90E”	948	922	908	996	1036	903
„100”	1048	1022	1008	1096	1136	1003

„90E” – befektetői szélesség

FIX AJTÓTOK

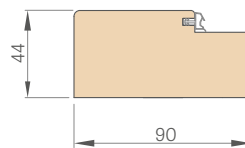

TAKARÓLÉC

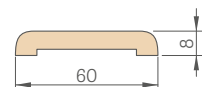

SZEGŐLÉC 6 cm és 8 cm csatos

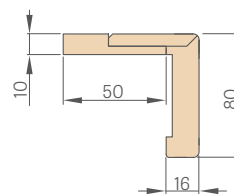

NEGYEDKÖRLÉC

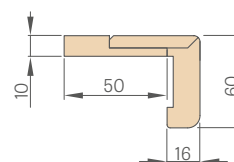
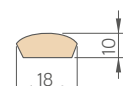



ACÉL AJTÓTOKOK

FORTECA

ACÉL ÁLLÍTHATÓ (ÁTFOGÓ) AJTÓTOK

hegesztett, RAL 9003, 9010, 9016, 8003, 8017, 7016, 7022, 7047, 1001 színre festett

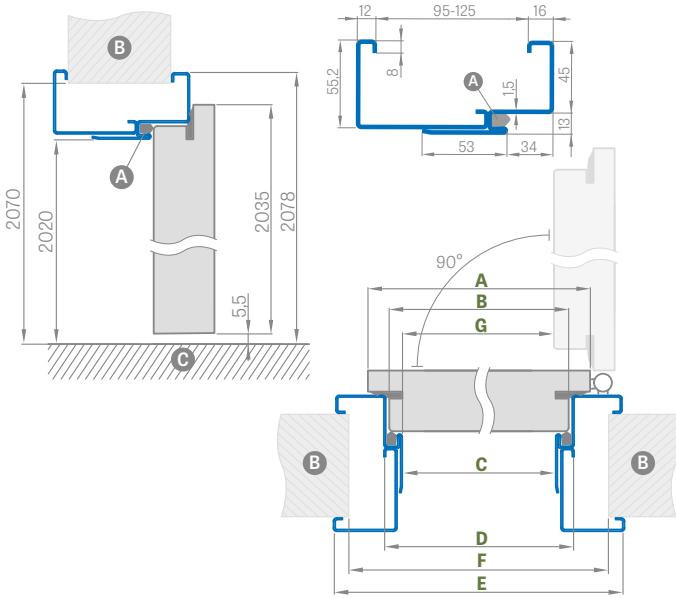

Ajtószélesség	A	B	C	D	E	F	G
„80N”	804	778	761	787	877	865	754,5
„80”	848	822	805	831	921	910	798,5
„90ES”	960	934	917	943	1033	1022	910
„100” ¹⁾	1048	1022	1005	1031	1121	1110	998,5

¹⁾90ES” - befektetői szélesség acél ajtókerethez

ACÉLBÓL KÉSZÜLT ÁLLÍTHATÓ FORTECA RC2 AJTÓTOK

Beállítási tartomány min.-max (mm)

95-125
125-155
155-185
185-215
215-245
245-275
275-305
305-335
335-365

ACÉLBÓL KÉSZÜLT ÁLLÍTHATÓ FORTECA RC3 AJTÓTOK

Beállítási tartomány min.-max (mm)

95-125
125-155
155-185
185-215
215-245
245-275
275-305
305-335
335-365

ACÉLBÓL KÉSZÜLT NAGY SAROKTOK

hegesztett, RAL 9003, 9010, 9016, 8003, 8017, 7016, 7022, 7047, 1001 színre festett

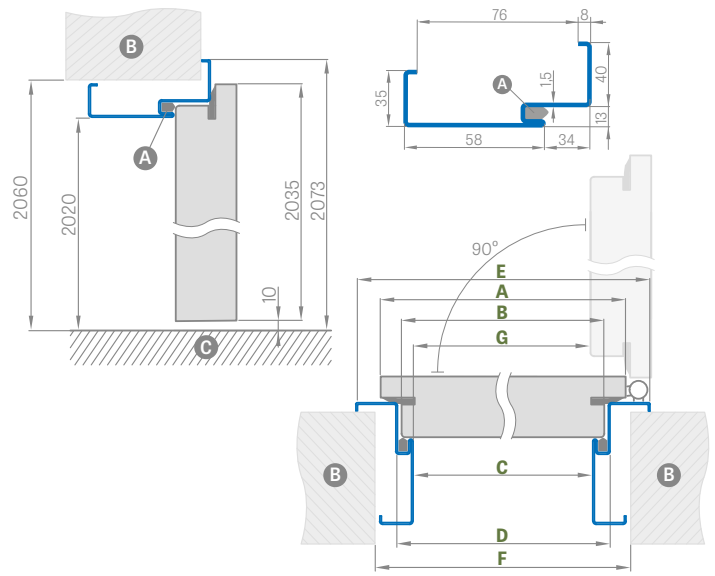

Ajtószélesség	A	B	C	D	E	F	G
„80N”	804	778	761	787	867	840	754,5
„80”	848	822	805	831	911	885	798,5
„90ES”	960	934	917	943	1023	997	910
„100” ¹⁾	1048	1022	1005	1031	1111	1085	998,5

SAROKTOK BEÉPÍTÉSE

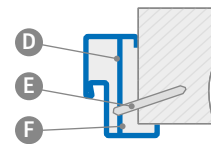

- A - tömítés
- C - padló
- E - tipli

- B - fal
- D - rögzítő dübel
- F - kitöltendő

FELÁRAS EXTRÁK

nagy, „100”-as saroktok

lapmegerősítés az önzáró alatt

rozsdamentes acél küszöb

acél ajtótokos ajtó rövidítése max 6 cm-el, centiméterenként

horganyzott lemezelt kivitelben

rendhagyó RAL (nem terjed ki intenzív, gyöngyházás és fémes színekre)

RAL



¹⁾felár +10%



HERSE SET 32dB

HERSE SET AKUSTIC 39 dB

BIZTONSÁGI ZÁRRAL VAGY TÖBBPONTOS ZÁRRAL FELSZERELT BEJÁRATI AJTÓK



HERSE SET LUX 104 modell panelekkel DIÓ GREKO fóliával és ESSEN kilincessel

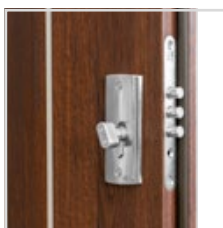

FELSŐ BIZTONSÁGI ZÁR



ALSÓ BIZTONSÁGI ZÁR



FŐ ZÁRSZERKEZET TOKBAN TÖRTÉNŐ BEÁLLÍTÁSSAL



ESSEN KILINCS



HERSE SET AKUSTIC 39 dB AJTÓSZÁRNY acéllemez erősítéssel



AJTÓSZÁRNY 46 mm HERSE SET 32 dB acél U idommal megerősítve

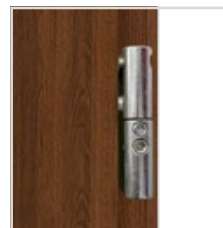
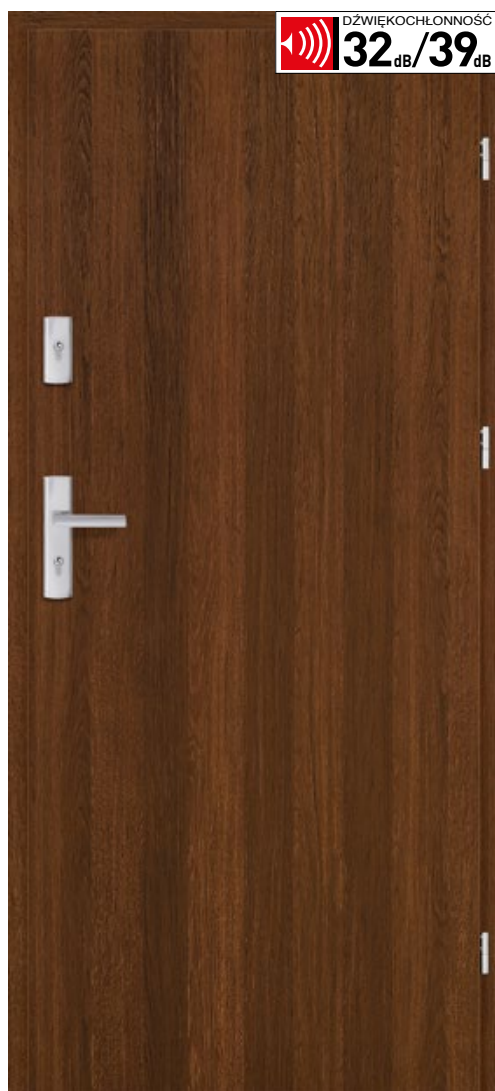

3 DARAB 2-CSAPOOS ZSANÉR Ø16, ÁLLÍTHATÓ 3D

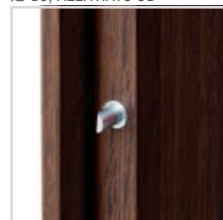

3 KIEMELÉSGÁTLÓ



FÁBÓL KÉSZÜLT FIX AJTÓTOK



KÜSZÖB KEMÉNYFÁBÓL (szintelen lakk)



KÉMLELŐNYILÁS



TAKARÓ TÖMÍTÉS nyomóerő-beállítással

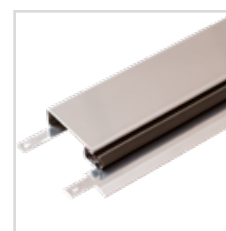

ROZSDAMENTES ACÉL KÜSZÖB

HERSE 32dB AJTÓSZÁRNY KERESZTMETSZETE

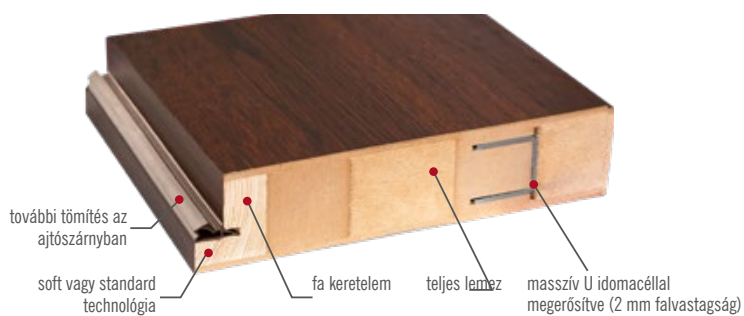

KÜSZÖB KEMÉNYFÁBÓL

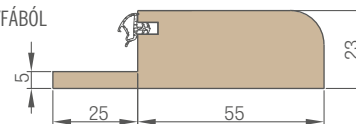

KÜSZÖB ROZSDAMENTES LEMEZBŐL

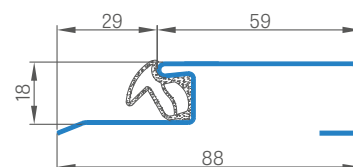



HERSE SET 32dB

HERSE SET AKUSTIC 39 dB

BIZTONSÁGI ZÁRRAL VAGY TÖBBPONTOS ZÁRRAL FELSZERELT BEJÁRATI AJTÓK



HERSE SET modell DIÓ GREKO fáiával és ESSEN kilinccsel

GOLD CSOMAG

SILVER CSOMAG

AJTÓSZÁRNY

ÁLTALÁNOS INFORMÁCIÓK

- A HERSE SET ajtó rendelése szerint köz- és lakóépületek beltéri bejárati ajtajának funkcióját tölti be (nem vonatkozik a „80N” szélességre).
- A fix és állítható szélességű tokos HERSE SET ajtó hangszigetelő teljesítménye minden elérhető küszöbtípussal $R_w = 32\text{dB}$ vagy felár ellenében $R_w = 39\text{dB}$.
- A GOLD és SILVER CSOMAGBAN kínált HERSE SET ajtó összeszerelten, beépített küszöbvel, a GOLD csomagban pedig furatokkal van ellátva a kilincs és a rozetta beszereléséhez.

SZERKEZET

- fából és MDF-ből készült, két HDF lemezzel borított keretelem
- kitöltés különleges teljes lemezzel
- masszív U idomacéllal megerősítve
- ajtószárny vastagsága 46 mm
- további tömítés az ajtószárnyban

KIALAKÍTÁS

- az ajtószárny élei SOFT vagy STANDARD technológiával kerültek kialakításra
- A CPL 0,2 és 0,7 laminátumok kizárólag a STANDARD él esetében elérhetők, mely csak a szárny színének megfelelő ABS peremmel van leragasztva, vagy felár ellenében sztenderd fekete oldalpanel
- betétek (intarziák) színe: az ajtólap mindkét oldalán 8 mm vagy 220 mm széles, szálcsiszolt acél, fekete, szálcsiszolt arany vagy TÖLGY CPL az ajtóval síkba hozva, 78-81 old.
- a STANDARD élek a szárny színében vagy opcionálisan sima fekete színben (a KERESZTEREZETES NATÚR TÖLGY PREMIUM kivitelben az ajtószárny éle fekete kereszterezetes)
- 8 cm-ig gyárilag lerövidíthető ajtószárny
- csak alsó zárral is megrendelhető
- falhoz ragasztott oldalsó és felső panelek (csak állítható tok és 8 cm-es szegőléc esetén) - 134. old.

VASALAT

- három darab két csapos ezüst zsanér $\varnothing 16$ 3D beállítással (2D acél ajtótokkal)
- kettő zár, három 2. osztályú kiemelésgátló a zárbetéten (az árban választható csak alsó záras opció is)
- három darab kiemelésgátló a zsanér felőli oldalon
- karos ajtóbehúzó alkalmazási lehetősége
- Alsó zár kulcslyuktávolsága 72 mm
- Opcionálisan felár ellenében két betétes többpontos zár

FALCOS FIX ÉS ÁLLÍTHATÓ SZÉLESSÉGŰ TOK

- kizárólag az alsó zár esetében az ajtótokba beszerelhető elektromos zár is; ez kizárja a felső zár beszerelését az ajtószárnyba.
- a főellendarab az ajtótokban állítható
- a 80N szélesség kizárólag az állandó tokon kapható

ELÉRHETŐ AJTÓSZÁRNY SZÉLESSÉGEK

80N 80 90E 100

ÉLKIALAKÍTÁS



GOLD CSOMAG SILVER CSOMAG

Fából készült fix ajtótok, rozsdamentes acélból készült küszöb és vasalat ¹⁾

Ajtószárny fából készült fix ajtótokkal, rozsdamentes acélból készült küszöbvel vasalat nélkül ¹⁾

¹⁾ vasalat összetétele: ESSEN kilincs (nikkel szatén), felső zárcím, egykulcsos rendszerű betét (a felső gombos), kémlelőnyílás (a nyílás nincs előfúrva)

FELÁRAS EXTRÁK

kémlelőnyílás

küszöb keményfából (színtelen lakk) 55 mm széles tömítéssel vagy rozsdamentes acélküszöb tömítéssel

küszöb keményfából (színtelen lakk) állítható ajtótokhoz; lásd 111. old.

karos ajtóbehúzó (ezüst, fekete, fehér, barna)

lapmegerősítés az önzáró alatt

takaró tömítés ²⁾

ajtószárny rövidítése fa ajtótok esetében max 8 cm-el acél esetében 6 cm-rel, centiméterenként, vagy CZ normának megfelelő termék

ajtószárny élkielakítása fekete

„100”-as szárny vagy csomag

30/45 betét

30/45G vagy 30G/45 gombos betét

30/45 betét és 30G/45 vagy 30/45G gombos zárbetét egykulcsos rendszerben

fémről készült zsanérburkolat: szálcsiszolt nikkell, patina, fényezett króm, fényezett sárgaréz, fehér és fekete

ESSEN kilincs (nikkell szatén, patina, fekete)

ESSEN felső zárcím (nikkell szatén, patina, fekete)

LUX intarzia; kapható változatok 80-81 old.

HERSE SET AKUSTIC 39 dB ajtó felára (GOLD és SILVER csomagokhoz vagy ajtószárnyhoz hozzászámolva)

szegőléc csatokkal 3 db. (lehetővé teszi a beállítási tartomány növelését 20 m-rel)

mágneses korlátozó (ütőköző) ²⁾ **ÚJDONSÁG**
(hatféle színben kapható 132. old.)

többpontos csapos (retesz) zár két zárral

GREKO ↗ ↘

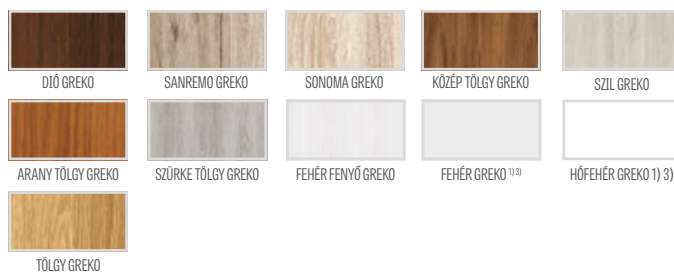

FINISH ↗ ↘



PREMIUM ↗ ↘

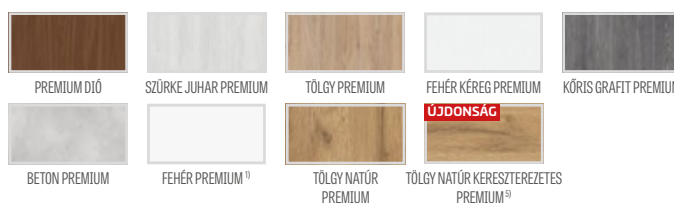

CPL ↗ ↘

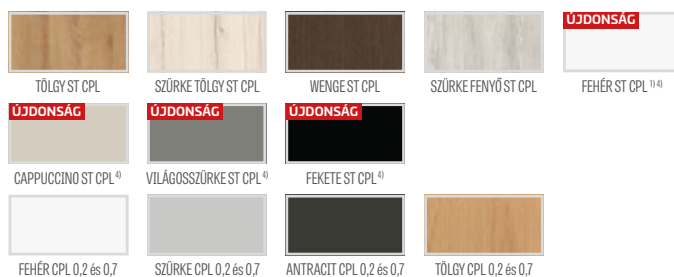

¹⁾ festett hatású, sima fehér fólia

²⁾ az ütőköző ellehetleníti a takaró tömítés használatát és vice versa

³⁾ csak a STANDARD változatban érhető el

⁴⁾ speciális **AntiFinger ÚJDONSÁG** bevonat, mely csökkenti a szennyeződések és az ujjenyomatok láthatóságát

⁵⁾ 2022.04.01-től kapható



HERSE SET, TÖLGY PREMIUM dekorfólia, ESSEN kilincs



HERSE MAX SET 32dB

HERSE MAX SET AKUSTIC 39 dB

BIZTONSÁGI ZÁRRAL VAGY TÖBBPONTOS ZÁRRAL FELSZERELT BEJÁRATI AJTÓK



HERSE LUX SET 23 modell tölgy premium fóliával és ESSEN kilinccsel



ÁLTALÁNOS INFORMÁCIÓK

- A HERSE MAX SET ajtó rendeltetése szerint köz- és lakóépületek beltéri bejárati ajtójának funkcióját tölti be (nem vonatkozik a „80N” szélességre).
- A fix és állítható szélességű tokos HERSE MAX SET ajtó hangszigetelő teljesítménye minden elérhető küszöbtípussal $R_w = 32\text{dB}$ vagy felár ellenében $R_w = 39\text{dB}$.
- A HERSE MAX SET ajtók GOLD és SILVER csomagban készre vannak szerelve küszöbvel együtt, a GOLD csomagban még a kilincs, valamint a zárpajzs felszerelésére szolgáló lyukakkal is el vannak látva.

SZERKEZET

- fából és MDF-ből készült, két HDF lemezzel borított keretelem
- kitöltés különleges teljes lemezzel
- masszív U idomacéllal megerősítve
- ajtószárny vastagsága 46 mm
- további tömítés az ajtószárnyban

KIALAKÍTÁS

- STANDARD élek a szárny színében vagy
- opcionálisan sima fekete színben (a KERESZTEREZETES NATÚR TÖLGY PREMIUM kivételben az ajtószárny éle fekete kereszterezetes)
- PREMIUM fóliával borított mart HDF lemez
- 8 cm-ig gyárilag lerövidíthető ajtószárny
- falhoz ragasztott oldalsó és felső panelek (csak állítható tok és 8 cm-es szegőlécc esetén) - 134. old.

VASALAT

- három darab két csapos ezüst zsanér $\varnothing 16\text{ 3D}$ beállítással.
- kettő zár, három 2. osztályú kiemelésgátló a zárbetéten (az árban választható csak alsó záras opció is)
- három darab kiemelésgátló a zsanér felőli oldalon
- karos ajtóbehúzó alkalmazási lehetősége
- Alsó zár kulcslyuktávolsága 72 mm
- Opcionálisan felár ellenében két betétes többpontos zár

FALCOS FIX ÉS ÁLLÍTHATÓ SZÉLESSÉGŰ TOK

- kizárólag az alsó zár esetében az ajtótokba beszerelhető elektromos zár is; ez kizárja a felső zár beszerelését az ajtószárnyba.
- a főellendarab az ajtótokban állítható
- a **80N** szélesség kizárólag az állandó tokon kapható

GOLD CSOMAG

SILVER CSOMAG

AJTÓSZÁRNY

PREMIUM



PREMIUM DIÓ



SZÜRKE JUHAR PREMIUM



TÖLGY PREMIUM

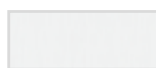

FEHÉR KÉREG PREMIUM



KŐRIS GRAFIT PREMIUM



BETON PREMIUM



TÖLGY NATÚR PREMIUM



TÖLGY NATÚR KERESZTEREZETES PREMIUM²⁾

MARÁS

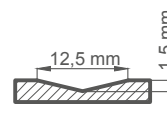

ELÉRHETŐ AJTÓSZÁRNY SZÉLESSÉGEK

80N 80 90E 100

ÉLKIALAKÍTÁS

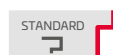

GOLD CSOMAG SILVER CSOMAG

Fából készült fix ajtótok, rozsdamentes acélból készült küszöb és vasalat ¹⁾

Ajtószárny fából készült fix ajtótokkal, rozsdamentes acélból készült küszöbvel vasalat nélkül ¹⁾

¹⁾ vasalat összetétele: ESSEN kilincs (nikkel szatén), felső zárcím, egykulcsos rendszerű betét (a felső gombos), kémlelőnyílás (a nyílás nincs előfúrva)

²⁾ 2022.04.01-től kapható

FELÁRAS EXTRÁK

kémlelőnyílás

ajtószárny élkielakítása fekete

küszöb keményfából (színtelen lakk) 55 mm széles tömítéssel vagy rozsdamentes acélküszöb tömítéssel

küszöb keményfából (színtelen lakk) állítható ajtótokhoz; lásd 111. old.

karos ajtóbehúzó (ezüst, fekete, fehér, barna)

lapmegerősítés az önzáró alatt

takaró tömítés ¹⁾

ajtószárny rövidítése fa ajtótok esetében max 8 cm-el acél esetében 6 cm-rel, centiméterenként, vagy CZ normának megfelelő termék

„100”-as szárny vagy csomag

30/45 betét

30/45G vagy 30G/45 gombos betét

30/45 betét és 30G/45 vagy 30/45G gombos zárbetét egykulcsos rendszerben

fémről készült zsanérburkolat: szálcsiszolt nikkelt, patina, fényezett króm, fényezett sárgaréz, fehér és fekete

ESSEN kilincs (nikkelt szatén, patina, fekete)

ESSEN felső zárcím (nikkelt szatén, patina, fekete)

HERSE MAX SET AKUSTIC 39 dB ajtó felára (GOLD és SILVER csomagokhoz vagy ajtószárnyhoz hozzászámolva)

szegőléccel csatokkal 3 db. (lehetővé teszi a beállítási tartomány növelését 20 m-rel)

mágneses korlátozó (ütköző) ¹⁾ **ÚJDONSÁG**
(hatféle színben kapható 132. old.)

többpontos csapós (retesz) zár két zárral



HERSE MAX SET 24



HERSE MAX SET 25



HERSE MAX SET 26



HERSE MAX SET 27



HERSE MAX SET 28



HERSE MAX SET 29



HERSE MAX SET 30



HERSE MAX SET 31

¹⁾ az ütköző ellehetetleníti a takaró tömítés használatát és vice versa



FIX ÉS ÁLLÍTHATÓ SZÉLESSÉGŰ TOK

HERSE SET, HERSE MAX SET

HERSE SET FIX AJTÓTOK KERESZTMETSZETE

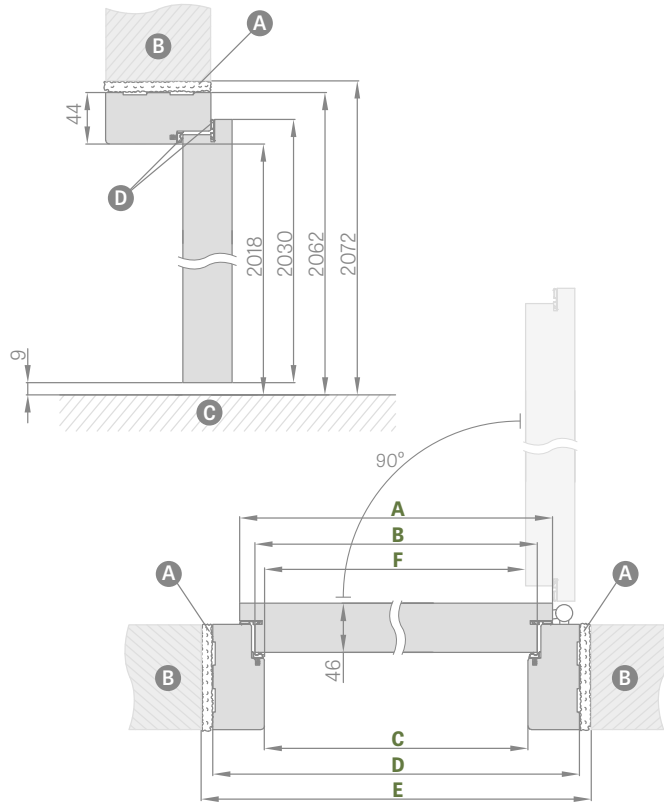

Ajtószélesség	A	B	C	D	E	F
„80N”	804	777	764	852	872	756
„80”	844	817	804	892	912	796
„90E”	948	921	908	996	1016	900
„100”	1044	1017	1004	1092	1112	996

„90E” - befektetői szélesség

HERSE SET ÁLLÍTHATÓ AJTÓTOK KERESZTMETSZETE

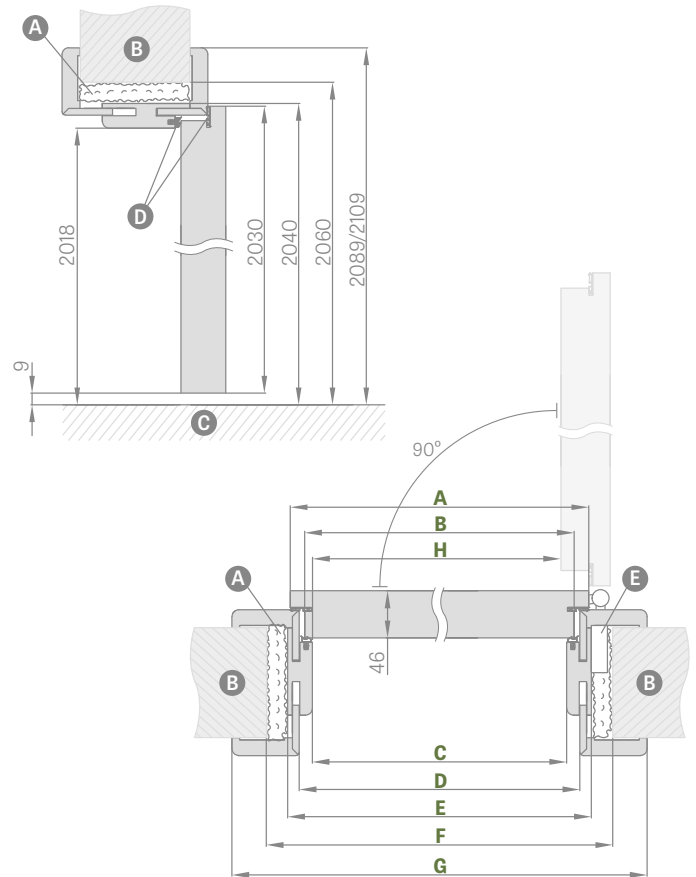

Ajtószélesség	A	B	C	D	E	F	G	H
„80”	844	817	804	826	848	888	946*/986**	796
„90E”	948	921	908	930	952	992	1050*/1090**	900
„100”	1044	1017	1004	1026	1048	1088	1146*/1186**	996

*takaróléc 6 cm/**takaróléc 8 cm

A - purhab B - fal C - padló
D - gumi tömítés E - rögzítőfoglat

ÁLLÍTHATÓ TOK BEÁLLÍTÁSI TAR- ÁLLÍTHATÓ KÜSZÖB FÁBÓL TOMÁNYA

takaróléc 6 cm / takaróléc 8 cm

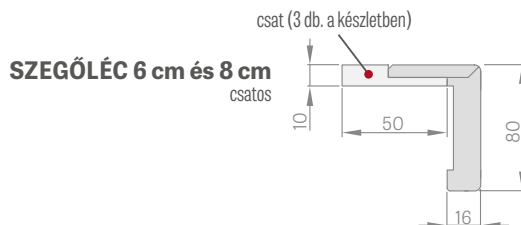
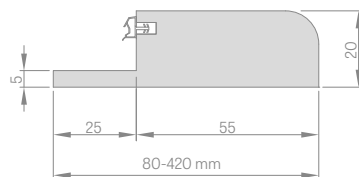
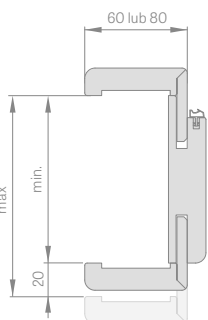

FIX AJTÓTOK

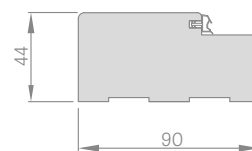

TAKARÓLÉC

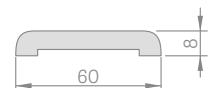

NEGYEDKÖRLÉC

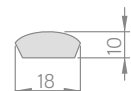

FIX ÉS ÁLLÍTHATÓ AJTÓTOKOK ÁRAI

HERSE SET, HERSE LUX SET i HERSE MAX SET takaróléc 6 és 8 cm	
Beállítási tartomány min.-max (mm)	
1 elem	80-100
	100-120
	120-140
	140-160
	160-180
	180-200
	200-220
	220-240
	240-260
	260-280
2 elem	260-300
	280-300
	300-320
	320-340
	340-360
	360-380
3 elem	380-400
	400-420

HERSE SET, HERSE LUX SET ÉS HERSE MAX SET FIX TOKOK
FIX AJTÓTOK
TAKARÓLÉC
NEGYEDKÖRLÉC

KEMÉNYFÁBÓL KÉSZÜLT KÜSZÖB SZÍNTELEN LAKKAL FIX 55mm



- A CPL 0,2 ajtótokok a CPL 0,7 ajtószárnyakkal is összeállítható
- Az állítható ajtótokok csak a 8 cm-es takaróléccel ellátott ajtótokokban illeszthető 90 fokban.
- Elektromos zár
- Ajtóbehúzóknak előkészített megerősített rész állítható ajtótokokhoz
- Szegőléc 3 csattal (a csatos szegőléc lehetővé teszi a beállítási tartomány növelését 20 mm-el)
- Takaróléc és negyedkörléc - ár a 161. old.
- Falhoz ragasztott oldalsó és felső panelek kaphatók (csak állítható tok és 8 cm-es takaróléc esetén) - ár 134. old.
- Fa ajtótokos ajtó rövidítése max 8 cm-el, centiméterenként vagy CZ normának megfelelő termék
- Lehetőség van keményfa küszöb készítésére 500-520 mm-es tartományban - felár 2 cm-enként, 400-420 mm-es tartománytól



ACÉL AJTÓTOKOK

HERSE SET, HERSE MAX SET

HERSE SET ACÉL ÁLLÍTHATÓ AJTÓTOK

hegesztett, RAL 9003, 9010, 9016, 8003, 8017, 7016, 7022, 7047, 1001 színre festett

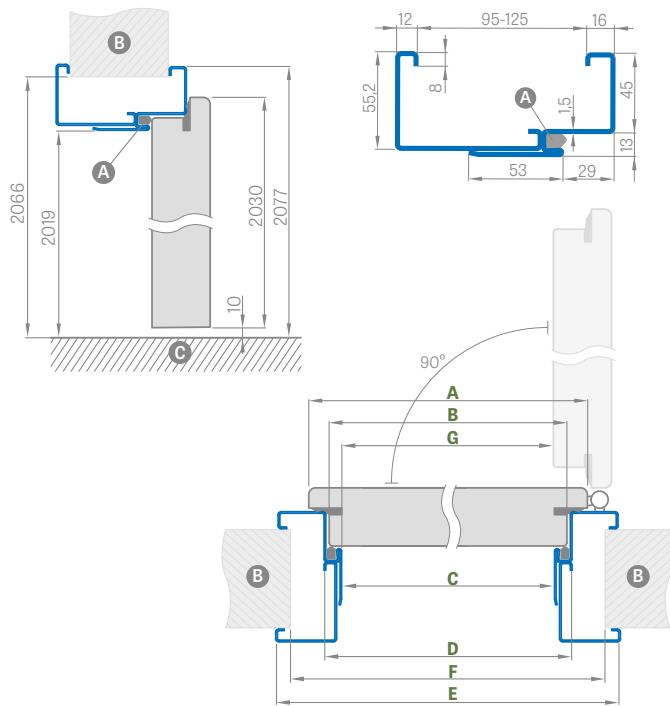

Ajtószélesség	A	B	C	D	E	F	G
„80N”	804	777	761	787	877	855	756
„80”	844	817	801	827	917	895	796
„90ES”	948	921	905	931	1021	999	900
„100”	1044	1017	1001	1027	1117	1095	996

90ES - befektetői szélesség acél ajtókerethez

Beállítási tartomány min.-max (mm)
95-125
125-155
155-185
185-215
215-245
245-275
275-305

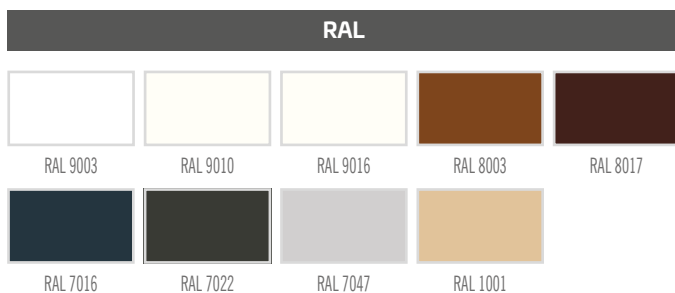

HERSE SET ACÉL NAGY SAROKTOK

hegesztett, RAL 9003, 9010, 9016, 8003, 8017, 7016, 7022, 7047, 1001 színre festett

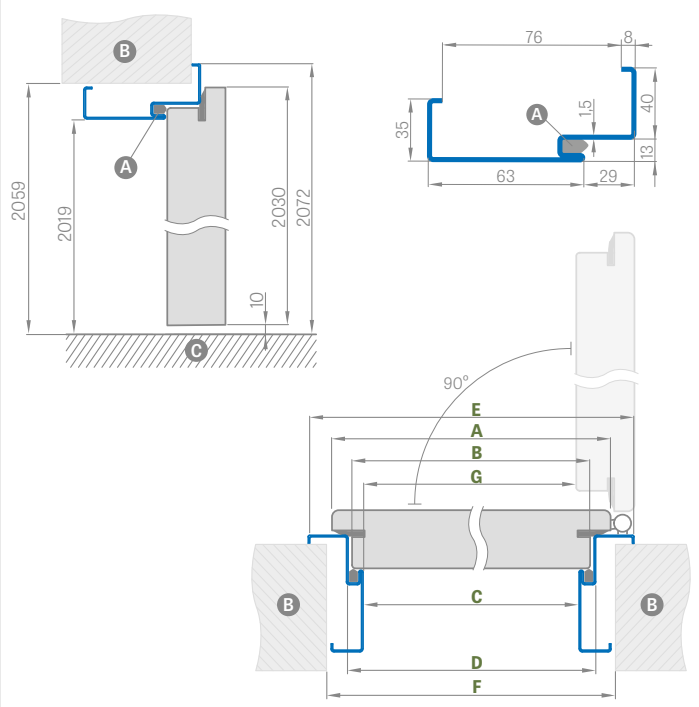

Ajtószélesség	A	B	C	D	E	F	G
„80N”	804	777	761	787	867	841	756
„80”	844	817	801	827	907	881	796
„90ES”	948	921	905	931	1011	985	900
„100”	1044	1017	1001	1027	1107	1081	996

SAROKTOK BEÉPÍTÉSE

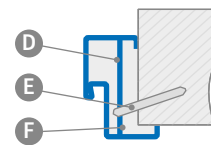

- A – tömítés
- B – fal
- C – padló
- D – rögzítő dübel
- E – tipli
- F – kitöltendő

FELÁRAS EXTRÁK

nagy, „100”-as saroktokok

elektromos zár

lapmegerősítés az önzáró alatt

acél ajtótokos szárny rövidítése max 6 cm-el, centiméterenként

rozsdamentes acél küszöb

horganyzott lemezelt kivitelben +10%

rendhagyó RAL (nem terjed ki intenzív, gyöngyházás és fémes színekre) +10%



UNITED ACÉL AJTÓTOK

HERSE SET, HERSE MAX SET

UNITED ACÉL AJTÓTOK RAJZA

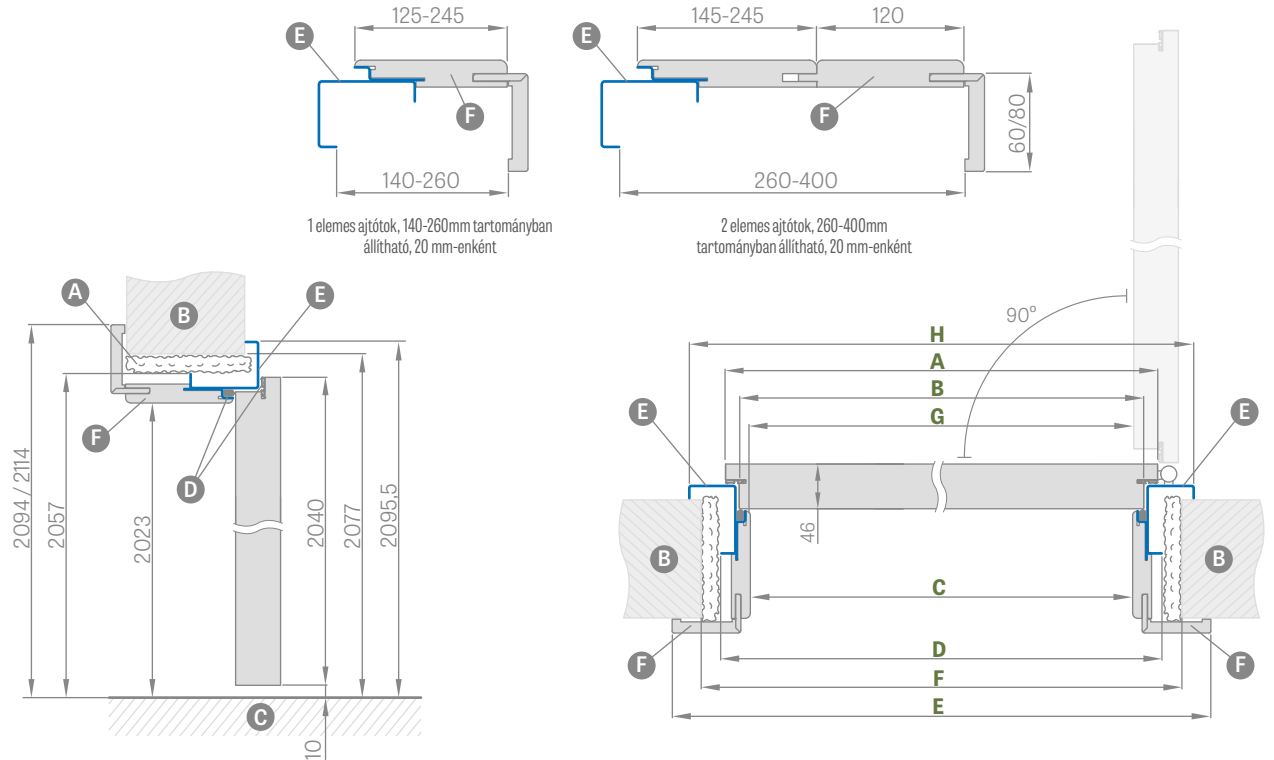

Ajtószélesség	A	B	C	D	E	F	G	H
„80U”	844	817	791,5	859	933,5/973,5	899	790	935
„90EU”	960	933	907,5	975	1049,5/1089,5	1015	906	1051
„100U”	1044	1017	991,5	1059	1133,5/1173,5	1099	990	1135

*90EU” - befektetői szélesség UNITED acél ajtókerethez

- A** – purhab **B** – fal **C** – padló **D** – gumitömítés
- E** – RAL színre festett acélrész
- F** – fóliával borított MDF rész

FELÁRAS EXTRÁK

elektromos zár	
lapmegerősítés az önzáró alatt	
UNITED acél ajtótokos szárny rövidítése max 6 cm-el, centiméterenként	
rozsdamentes acél küszöb magass. 20 mm	
horganyzott lemezelt kivitelben	+10%
rendhagyó RAL (nem terjed ki intenzív, gyöngyházás és fémes színekre)	+10%

	Beállítási tartomány min.-max. (mm)
1 elem	140-160
	160-180
	180-200
	200-220
	220-240
	240-260
	260-280
2 elem	280-300
	300-320
	320-340
	340-360
	360-380
	380-400

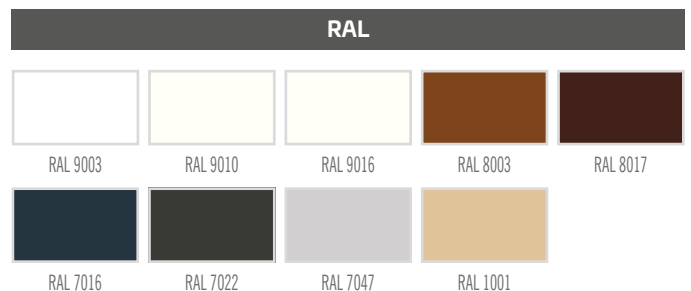



LEDA EI30, EI60

HALSPAN TECHNOLÓGIÁVAL KÉSZÜLT BELSŐ TŰZGÁTLÓ BEJÁRATI AJJTÓK

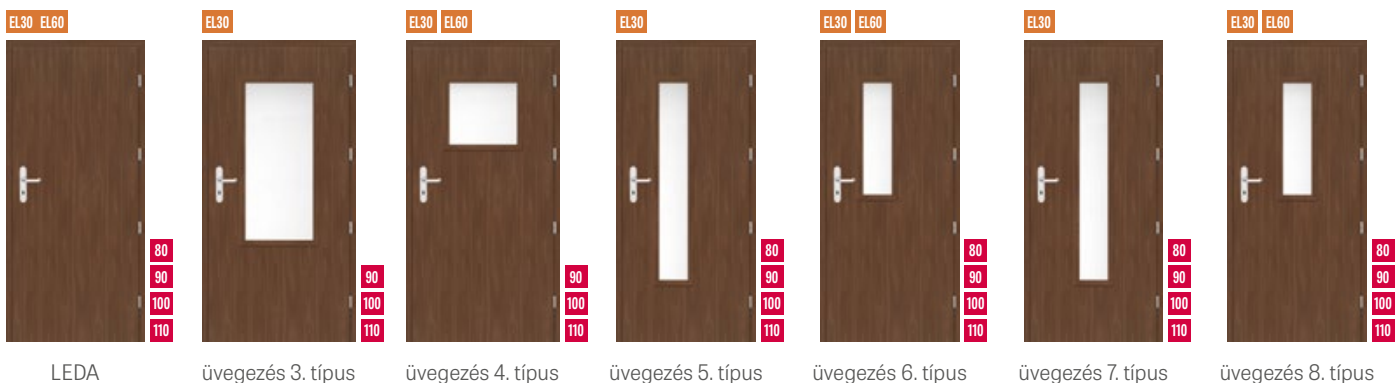

AJTÓSZÁRNY ACÉL ÁLLÍTHATÓ (ÁTFOGÓ) AJTÓTOKKAL

Beállítási tartomány min.-max (mm)
95-125
125-155
155-185
185-215
215-245
245-275
275-305

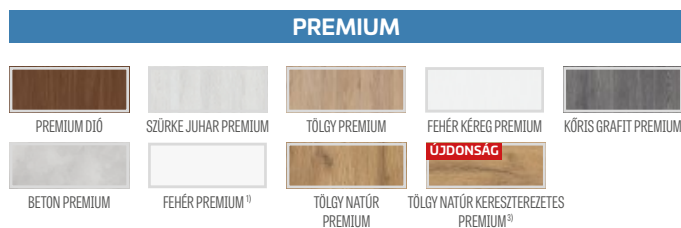
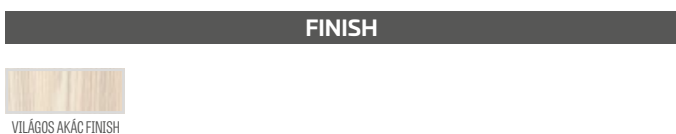
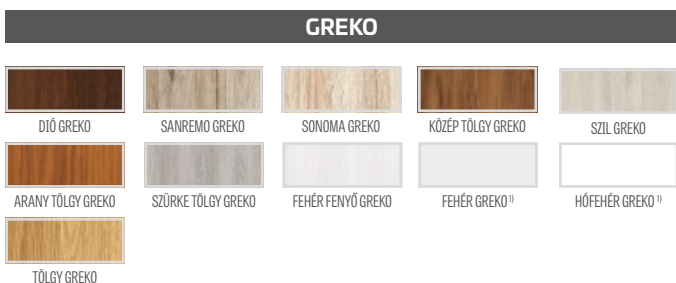

¹⁾ festett hatású, sima fehér fólia

²⁾ speciális **AntiFinger ÚJDONSÁG** bevonat, mely csökkenti a szennyeződések és az ujjlenyomatok láthatóságát

³⁾ 2022.04.01-től kapható

ÁLTALÁNOS INFORMÁCIÓK

A tűzgátló, füst- és hangszigetelő funkciókat csak a teljes készlet beépítése biztosítja; ennek tartalma: tűzgátló ajtószárny (a lengyel szabvány követelményeinek megfelelő gyárilag beépített tömítéssel, zárral, zsanérokkaival, takaró tömítéssel), tokkal, ajtóbehúzóval, zárbetéttel és kilinccsel.

A HALSPAN rendszerű ajtó hangszigetelő teljesítménye takaró tömítéssel a PN-B-02151-03:1999 lengyel szabvány szerint:

Rw=32 dB

Az ajtószárny kizárólag fa- vagy acéltokkal együtt kapható.

SZERKEZET

- kitöltés speciális 44 mm vastag HALSPAN lemezzel az EI30 típusnál, és 54 mm-essel az EI60 típusnál.
- az ajtószárny teljes vastagsága 50 mm az EI30-ban, valamint 60 mm az EI60-ban.
- tűlelvélő fából készült keret
- tűzgátló tömítés, hőre habosodó és füstzáró
- takaró tömítés
- átlátszó tűzálló üveg, az üveg szélessége állandó (szárny szélességétől független).

KIALAKÍTÁS

- az ajtószárny éle STANDARD technológiával kerültek kialakításra (0,2 és 0,7 CPL laminátum esetén ABS éllel ragasztva, kizárólag az ajtószárny színében) vagy felár ellenében sztenderd fekete oldalpanellel
- betétek (intarziák) színe: az ajtólap mindkét oldalán 8 mm vagy 220 mm széles, szálcsiszolt acél, fekete, szálcsiszolt arany vagy TÖLGY CPL az ajtóval síkba hozva. Csak a teljes LEDA-ra vonatkozik. Intarziák típusai 78-81. old.
- intarzia kétoldalas kivitelben csak teljes szárnyon, két szárny esetében a mozgó szárnyon
- szélek a szárny színében vagy opcionálisan sima fekete színben (a KERESZTEREZETES NATÚR TÖLGY PREMIUM kivitelben az ajtószárny éle fekete keresztterezetes)
- falhoz ragasztott oldalsó és felső panelek (csak falbeépítés és 8 cm-es szegőléc esetén) - 134. old.

VASALAT

- négy darab, három síkban állítható Ø16 zsanér (2D acél ajtótok)
- zárbetét
- ajtóbehúzó felár ellenében

AJTÓTOK

- fából készült, tűzgátló fix ajtótok
- tűzgátló tömítés
- állítható zárólemez
- acélból készült, állítható, nagy méretű saroktok vagy hegesztett RAL 9010, 8003, 8017, 7035, 7016, 1005 színben
- 1,5 mm vastag fekete fémlamezből készült, RAL színre festett, sarokhegesztett, tűzgátló tömítéssel és alapfelszerelésként önzáró alá szánt lapmege erősítéssel felszerelt tok.

FELÁRAS EXTRÁK

tűzvédelmi karos ajtóbehúzó: ezüst, fekete, fehér, barna

tűzvédelmi vezetősínes ajtóbehúzó (csak falbeépítés nélküli ajtószárnyhoz vagy csatos szegőléccel való beépítés esetén): ezüst, fekete, fehér, barna

tűzvédelmi szellőzőrács

JOWISZ INOX kilincs, hosszúcímes, zárbetét, 127. o.

30/40 zárbetét (EI30) vagy 30/50 zárbetét (EI60)

tűzgátló kémlélőnyílás szatén króm

fém zsanérburkolat (matt króm, fekete)

tűzvédelmi felső reteszár

ajtószárny élkialakítása fekete

EI30 beépítés 100-tól 460-ig valamint
EI60 beépítés 120-tól 480-ig 40 mm-enként
kétszárnyú ajtók beépítése

tűzgátló elektromos zár (sztenderd) 12/24V (nem vonatkozik acélból készült ajtótokra)

rendhagyó RAL az acélból készült tokban (nem terjed ki intenzív, gyöngyház és fémes színekre)

acélból készült tok horganyzott lemezzel kivitelben

EI30

Felár üvegezés típusa 3

Felár üvegezés típusa 4

Felár üvegezés típusa 5, 7

Felár üvegezés típusa 6, 8

EI60

Felár üvegezés típusa 4

Felár üvegezés típusa 6, 8

intarzia LUX; kapható változatok 80-81 old.

(kétoldalas kivitelben csak teljes szárnyon, két szárny esetében a mozgó szárnyon)

CPL 0,2 laminátum (falbeépítés nélküli ajtóhoz)

CPL 0,7 laminátum (falbeépítés nélküli ajtóhoz)

csatos szegőléc¹⁾

(A csatos szegőléc lehetővé teszi a beállítási tartomány növelését 20 mm-el)

felár a „110”-es ajtószárnyhoz

falhoz ragasztott oldalsó és felső panelek kaphatók (csak falbeépítés és 8 cm-es szegőléc esetén)

¹⁾ Beépíthető tok esetén a csatos szegőléc benne van az árban



LEDA EI30, EI60

EGYSZÁRNYÚ

FÁBÓL KÉSZÜLT FIX AJTÓTOK

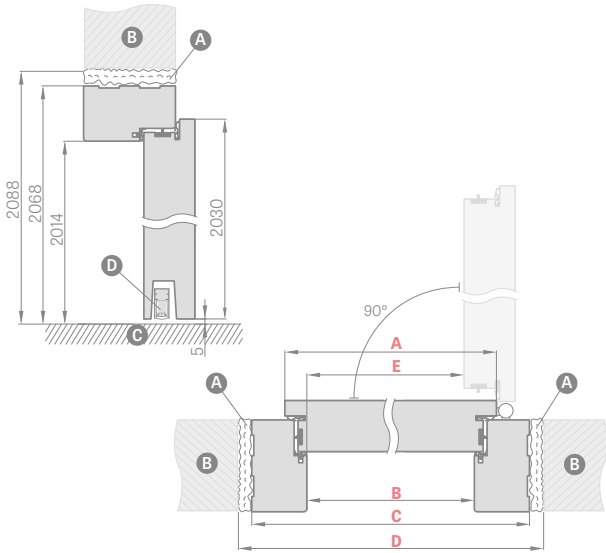

Ajtószélesség	A	B	C	D	E
„80”	860	817	925	955	805
„90E”	960	917	1025	1055	905
„100”	1060	1017	1125	1155	1005
„110”	1160	1117	1225	1255	1105

- A** tűzálló purhab
- B** fal
- C** padló
- D** takaró tömítés

„90E” – befektetői szélesség

TŰZGÁTLÓ AJTÓTOK KERESZTMETSZETE FALBEÉPÍTÉSSEL ÉS CSATOS SZEGŐLÉCCSEL

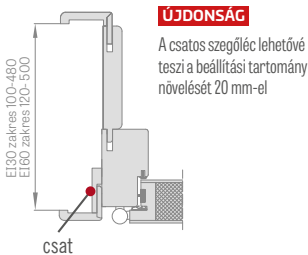

ÚJDONSÁG

A csatos szegőléc lehetővé teszi a beállítási tartomány növelését 20 mm-el

TŰZGÁTLÓ AJTÓTOK KERESZTMETSZETE FALBEÉPÍTÉSSEL

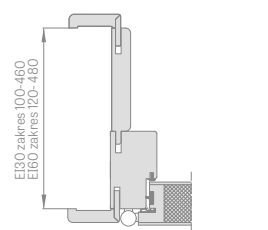

SZEGŐLÉC 6 cm és 8 cm csatos

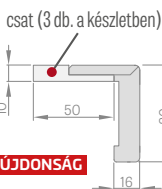

ÚJDONSÁG

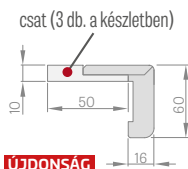

ÚJDONSÁG

FIX TŰZGÁTLÓ AJTÓTOK KERESZTMETSZETE

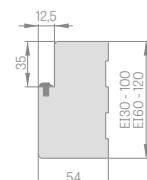

SÍNES AJTÓBEHÚZÓ¹⁾



KAROS AJTÓBEHÚZÓ



ACÉLBÓL KÉSZÜLT ÁLLÍTHATÓ SZÉLESSÉGŰ TŰZGÁTLÓ AJTÓTOK (ÁTÖLELŐ)

Hegesztett és RAL 9003, 9010, 9016, 8003, 8017, 7016, 7022, 7047, 1001 színre festett

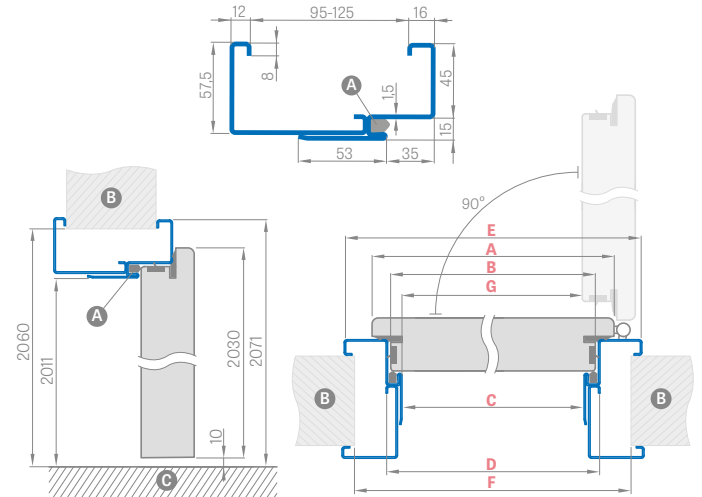

Ajtószélesség	A	B	C	D	E	F	G
„80”	860	834	813	843	933	910	802
„90ES”	960	934	913	943	1033	1010	902
„100”	1060	1034	1013	1043	1133	1110	1002
„110”	1160	1134	1113	1143	1233	1210	1102

„90ES” – befektetői szélesség acél ajtókerethez

ACÉLBÓL KÉSZÜLT TŰZGÁTLÓ NAGY SAROKTOK

Hegesztett és RAL 9003, 9010, 9016, 8003, 8017, 7016, 7022, 7047, 1001 színre festett

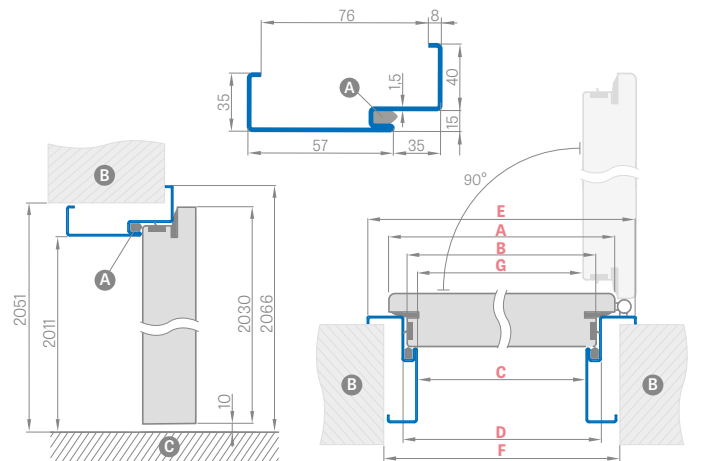

Ajtószélesség	A	B	C	D	E	F	G
„80”	860	834	813	843	923	890	802
„90ES”	960	934	913	943	1023	990	902
„100”	1060	1034	1013	1043	1123	1090	1002
„110”	1160	1134	1113	1143	1223	1190	1102

RAL



RAL 9003²⁾ RAL 9010 RAL 9016 RAL 8003 RAL 8017 RAL 7016 RAL 7022²⁾ RAL 7047 RAL 1001

¹⁾ A vezetősínes ajtóbehúzó csak fix ajtótkozhoz vagy felbeépítés esetén csatos szegőlécvel együtt használja

²⁾ felár +10%



LEDA EI30, EI60

KÉTSZÁRNYÚ

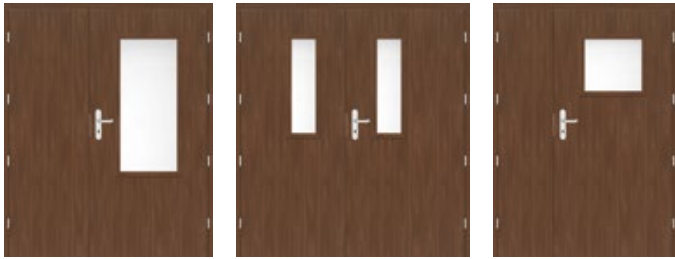

LEDA 3 „90E” + passzív szárny „60” LEDA 6 „90E” + passzív szárny „80” LEDA 4 „90E” + toldóelem „40”

AKTÍV AJTÓSZÁRNYAK KAPHATÓ SZÉLESSÉGEI TŰZGÁTLÓ AJTÓ TÍPUSÁTÓL FÜGGŐEN

LEDA	LEDA 3. típusú üvegezés	LEDA 4. típusú üvegezés	LEDA 5. típusú üvegezés
EL30 EL60 80 90E 100	EL30 90E 100	EL30 EL60 90E 100	EL30 80 90E 100
LEDA 6. típusú üvegezés	LEDA 7. típusú üvegezés	LEDA 8. típusú üvegezés	
EL30 EL60 80 90E 100	EL30 80 90E 100	EL30 EL60 80 90E 100	

PASSZÍV AJTÓSZÁRNYAK KAPHATÓ SZÉLESSÉGEI TŰZGÁTLÓ AJTÓ TÍPUSÁTÓL FÜGGŐEN

LEDA	LEDA 5. típusú üvegezés	LEDA 6. típusú üvegezés
EL30 EL60 60 70 80	EL30 70 80	EL30 EL60 70 80
LEDA 7. típusú üvegezés	LEDA 8. típusú üvegezés	
EL30 70 80	EL30 EL60 70 80	

KÉTSZÁRNYÚ LEDA EI30 és EI60

- A kétszárnyú ajtók a LEDA EI30 és EI60 modellek alapján készültek és tulajdonságaikban is megegyeznek: szín, kialakítás (STANDARD);
- A passzív szárny az alábbi változatokban szerepel:
 - teljes, az alábbi szélességekben: „60”, „70”, „80”
 - EI30 esetében 5, 6, 7, 8 típusú, EI 60 esetében 6 és 8 típusú üvegezés
- A toldóelem „30”, „40” és „50”-es szélességben kapható és mindegyik változatban teljes, sima szárnyként szerepel;
- A passzív szárny és a toldóelem íves retesszel, valamint zárlemezzel van ellátva, nem rendelkezik ajtószegéllyel.

KÉTSZÁRNYÚ AJTÓ ÁRA

Az összeg az alábbi tételekből áll:

- aktív rész = teljes egyszárnyú ajtó plusz az egyszárnyú ajtókkal kapcsolatos esetleges felárak
- passzív rész = teljes változat (valamint toldóelem) ára plusz az egyszárnyú ajtókkal kapcsolatos esetleges felárak

ELÉRHETŐ AJTÓSZÁRNY SZÉLESSÉGEK

aktív szárny **80 90E 100** + passzív szárny **60 70 80**
 aktív szárny **80 90E 100** + teljes sima toldóelem **30 40 50**

	KÉTSZÁRNYÚ TŰZGÁTLÓ AJTÓ FÁBÓL KÉSZÜLT AJTÓTOK							
	„110”	„120”	„130”	„140”	„150”	„160”	„170”	„180”
A Aktív szárny szélessége	860	860 960	860 960 1060	860 960 1060	860 960 1060	860 960 1060	960 1060	1060
B Passzív szárny vagy toldóelem szélessége	347	447 347	547 447 347	647 547 447	747 647 547	847 747 647	847 747	847
C Tok belmérete	1170	1270	1370	1470	1570	1670	1770	1870
F Tok külmérete	1278	1378	1478	1578	1678	1778	1878	1978
E Falnyílás szélessége	1310	1410	1510	1610	1710	1810	1910	2010

ACÉLBÓL KÉSZÜLT ÁLLÍTHATÓ SZÉLESSÉGŰ TŰZGÁTLÓ AJTÓTOK (ÁTÖLELŐ)

Hegesztett és RAL 9010, 9016, 8003, 8017, 7016, 7047, 1001 színre festett

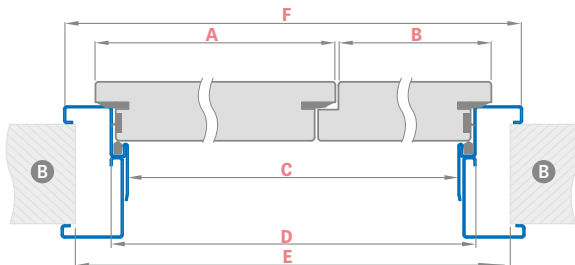

ACÉLBÓL KÉSZÜLT TŰZGÁTLÓ NAGY SAROKTOK

Hegesztett és RAL 9010, 9016, 8003, 8017, 7016, 7047, 1001 színre festett

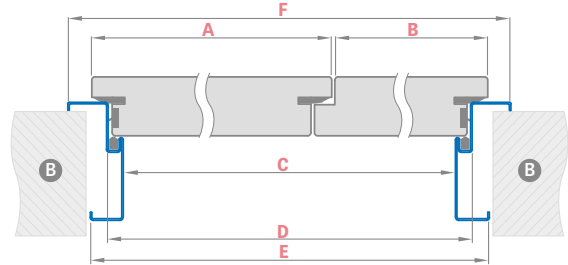

Ajtószélesség	A	B	C	D	E	F
„110”	860	347	1166	1196	1270	1287
„120”	860 960	447 347	1266	1296	1370	1387
„130”	860 960 1060	547 447 347	1366	1396	1470	1487
„140”	860 960 1060	647 547 447	1466	1496	1570	1587
„150”	860 960 1060	747 647 547	1566	1596	1670	1687
„160”	860 960 1060	847 747 647	1666	1696	1770	1787
„170”	960 1060	847 747	1766	1796	1870	1887
„180”	1060	847	1866	1896	1970	1987

Ajtószélesség	A	B	C	D	E	F
„110”	860	347	1166	1196	1236	1276
„120”	860 960	447 347	1266	1296	1336	1376
„130”	860 960 1060	547 447 347	1366	1396	1436	1476
„140”	860 960 1060	647 547 447	1466	1496	1536	1576
„150”	860 960 1060	747 647 547	1566	1596	1636	1676
„160”	860 960 1060	847 747 647	1666	1696	1736	1776
„170”	960 1060	847 747	1766	1796	1836	1876
„180”	1060	847	1866	1896	1936	1976



HYPERION E130 RC2 39dB

ERKADO TECHNOLÓGIÁVAL KÉSZÜLT BELSŐ TŰZGÁTLÓ BIZTONSÁGI BEJÁRATI AJTÓK

HYPERION modell TÖLGY NATŰR PREMIUM fóliával és BONNI kilincsel, LUX 213 intarzia



ELÉRHETŐ AJTÓSZÁRNY SZÉLESSÉGEK

80 90E 100

AJTÓSZÁRNY INTARZIA NÉLKŰL FÁBÓL KÉSZÜLT FIX TOKKAL

HYPERION E130 szárny + fából készült fix tok

„80”

„90E”

„100”

„90E” – befektetői szélesség

RC2 – fontos információ:

A PN-EN 1627:2012 szabvány szerinti RC2 biztonsági osztály megőrzése érdekében a felhasznált vasalatok feleljenek meg:

- legalább a PN-EN 1906:2012 szabvány szerinti 2. osztálynak - kilincsek és rozetták esetében,
- legalább a PN-EN 1303:2015 szabvány szerinti 4. és 1. osztálynak - zárbetét esetében.

GREKO

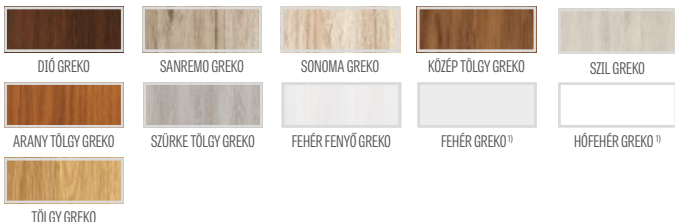

FINISH



VILÁGOS AKÁCS FINISH

CPL

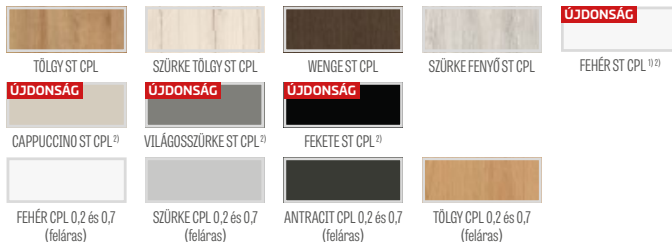

PREMIUM

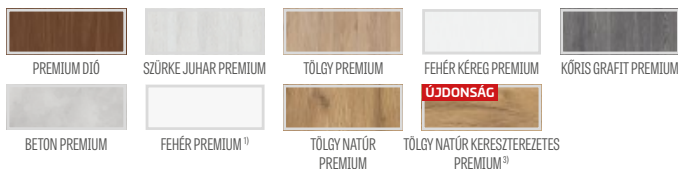

¹⁾ festett hatású, sima fehér fólia

²⁾ speciális **AntiFinger ÚJDONSÁG** bevonat, mely csökkenti a szennyeződések és az ujjlenyomatok láthatóságát

³⁾ 2022.04.01-től kapható

ÁLTALÁNOS INFORMÁCIÓK

A tűzgátló, füst- és hangszigetelő funkciókat csak a teljes készlet beépítése biztosítja; ennek tartalma: tűzgátló ajtószárny (a lengyel szabvány követelményeinek megfelelő gyárilag beépített tömítéssel, zárral, zsanérokkal, takaró tömítéssel), tokkal, ajtóbehúzóval, zárbetéttel és kilincsel.

Ajtó hangszigetelő teljesítménye takaró tömítéssel a PN-B-02151-03:199 lengyel szabvány szerint: $R_w=39$ dB

Az ajtószárny kizárólag fa tokkal együtt kapható.

Az ajtó RC2 betörésgátló tanúsítvánnyal rendelkezik a befelé nyíló ajtók esetében.

SZERKEZET

- Speciális, 44 mm vastag kitöltés
- ajtószárny teljes vastagsága 50 mm
- tűlevelű fából készült keret
- tűzgátló tömítés, hőre habosodó és füstzáró
- takaró tömítés

KIALAKÍTÁS

- az ajtószárny éle STANDARD technológiával kerültek kialakításra (0,2 és 0,7 CPL laminátum esetén ABS éllel ragasztva, kizárólag az ajtószárny színében) vagy felár ellenében sztenderd fekete oldalpanellel
- betétek (intarziák) színe: az ajtólap mindkét oldalán 8 mm vagy 220 mm széles, szálcsiszolt acél, fekete, szálcsiszolt arany vagy TÖLGY CPL az ajtóval síkba hozva, 78-81 old.
- szélek a szárny színében vagy opcionálisan sima fekete színben (a KERESZTEREZETES NATÚR TÖLGY PREMIUM kivételben az ajtószárny éle fekete keresztterezetes)
- falhoz ragasztott oldalsó és felső panelek (csak falbeépítés és 8 cm-es szegőléc esetén) - 134. old.

VASALAT

- négy darab, három síkban állítható $\varnothing 16$ zsanér
- többpontos csapos (retesz) zár két zárral
- ajtóbehúzó felár ellenében

AJTÓTOK

- fából készült, tűzgátló fix ajtótok opcionális beépítéssel
- tűzgátló tömítés
- állítható zárólemez

TŰZGÁTLÓ AJTÓTOK KERESZTMETSZETE FALBEÉPÍTÉSSEL ÉS CSATOS SZEGŐLÉCCSEL

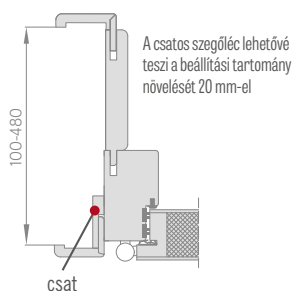

TŰZGÁTLÓ AJTÓTOK KERESZTMETSZETE FALBEÉPÍTÉSSEL

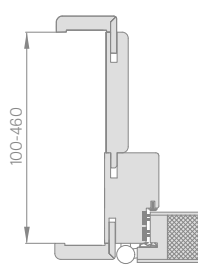

SÍNES AJTÓBEHÚZÓ ²⁾

(ezüst, fekete, fehér, barna)



KAROS AJTÓBEHÚZÓ

(ezüst, fekete, fehér, barna)



¹⁾ Beépíthető tok esetén a csatos szegőléc benne van az árban

²⁾ A vezetősínes ajtóbehúzókat csak fix ajtótokhoz vagy falbeépítés esetén csatos szegőléccel együtt használja

FELÁRAS EXTRÁK

tűzvédelmi karos ajtóbehúzó: ezüst, fekete, fehér, barna

tűzvédelmi vezetősínes ajtóbehúzó (csak falbeépítés nélküli ajtószárnyhoz vagy csatos szegőléccel való beépítés esetén): ezüst, fekete, fehér, barna

BONN kilincs, hosszúcímes, zárbetét, 127. o.

BONN rozetta, 127. oldal

fém zsanérburkolat (matt króm, fekete)

Két ezüst betétből (az egyik gombos) álló, egy kulccsal működő készlet RC2 ajtótokhoz (PN-EN 1303:2015 szerinti 4. és 1. osztály)

tűzgátló kémlelőnyílás szatén króm

ajtószárny élkielakítása fekete

EI30 beépítés 100-tól 460 mm-ig

LUX intarzia; kapható változatok 80-81 old.

CPL 0,2 laminátum (falbeépítés nélküli ajtóhoz)

CPL 0,7 laminátum (falbeépítés nélküli ajtóhoz)

csatos szegőléc ¹⁾ (A csatos szegőléc lehetővé teszi a beállítási tartomány növelését 20 mm-el)

falhoz ragasztott oldalsó és felső panelek kaphatók (csak falbeépítés és 8 cm-es szegőléc esetén)

FÁBÓL KÉSZÜLT FIX AJTÓTOK

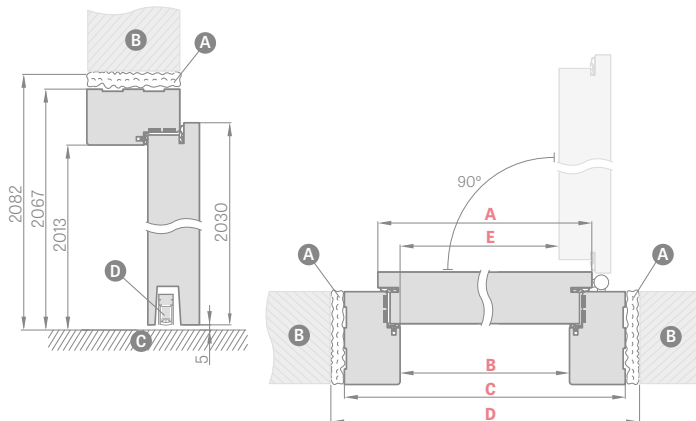

Ajtószélesség	A	B	C	D	E
„80”	860	817	925	955	805
„90”	960	917	1025	1055	905
„100”	1060	1017	1125	1155	1005

„90E” – befektetői szélesség

A tűzálló purhab **B** fal **C** padló **D** takaró tömítés

SZEGŐLÉC 6cm és 8 cm

csatos

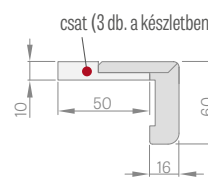
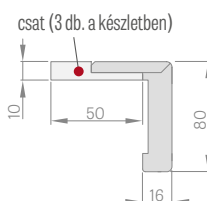

FIX TŰZGÁTLÓ AJTÓTOK KERESZTMETSZETE

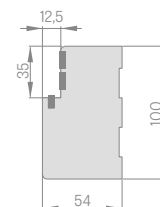



VASALAT

KILINCSEK KERETES ÉS LEMEZELT AJTÓKHOZ

a kilincsek nem alkalmazhatók lemezeltek takaróleces ajtószárnyakhoz, lásd 158. old.

ÚJDONSÁG

RUMBA kilincs aktív ezüstionokat tartalmazó antibakteriális bevonattal

matt fekete



matt fekete



kulcslyukas zárcím
zárbetétes zárcím
toalett zárcím antibakteriális forgatógomb



METAL-BUD LUNA PREMIUM kilincs

fényes króm, szálcsiszolt matt króm, fényes sárgaréz, matt fekete

Metal-Bud

PRODUCENT KLAMEK



fényes króm



szálcsiszolt matt króm



fényes sárgaréz



matt fekete

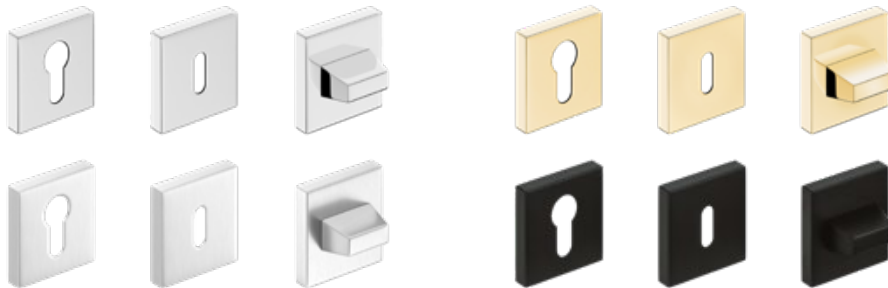

kulcslyukas zárcím
zárbetétes zárcím
toalett zárcím

PRÉMIUM
OSZTÁLYÚ KILINCS

METAL-BUD LUNA PREMIUM KEREK kilincs

fényes króm, szálcsiszolt matt króm, fényes sárgaréz, matt fekete

Metal-Bud

PRODUCENT KLAMEK



fényes króm



szálcsiszolt matt króm



fényes sárgaréz



matt fekete



kulcslyukas zárcím
zárbetétes zárcím
toalett zárcím

PRÉMIUM
OSZTÁLYÚ KILINCS

KILINCSEK KERETES ÉS LEMEZELT AJTÓKHOZ

a kilincsek nem alkalmazhatók lemezeltek takaróleces ajtószárnyakhoz, lásd 158. old.

MÉTAL-BUD CUBE SLIM kilincs (6 mm vastag, presztízs zár cím)

fényes króm, szálciszolt matt króm, fényes sárgaréz, matt fekete

Metal-Bud

PRODUCENT KLAMEK

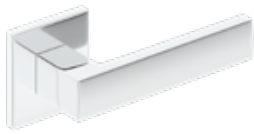

fényes króm

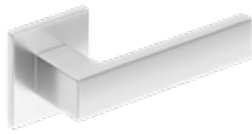

szálcsiszolt matt króm

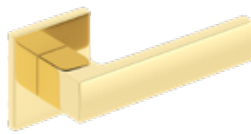

fényes sárgaréz



száttén sárgaréz

ÚJDONSÁG



matt fekete

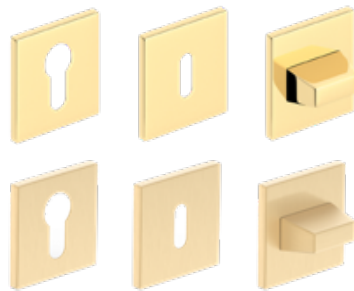

kulcslyukas zár cím
zárbetétes zár cím
toalett zár cím

PRÉMIUM
OSZTÁLYÚ KILINCS

MÉTAL-BUD CUBE kilincs

fényes króm, szálciszolt matt króm, szálciszolt matt nikkelt, matt fekete

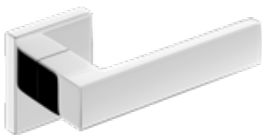

fényes króm



szálcsiszolt matt króm



szálcsiszolt matt nikkelt



matt fekete

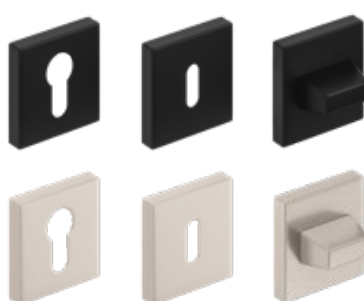
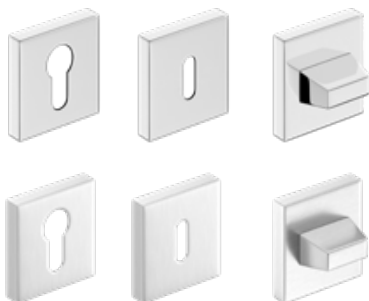

kulcslyukas zár cím
zárbetétes zár cím
toalett zár cím

PRÉMIUM
OSZTÁLYÚ KILINCS

MÉTAL-BUD CUBE PRÉMIUM kilincs

fényes króm, szálciszolt matt króm, szálciszolt matt nikkelt, matt fekete



fényes króm



szálcsiszolt matt króm



szálcsiszolt matt nikkelt



matt fekete

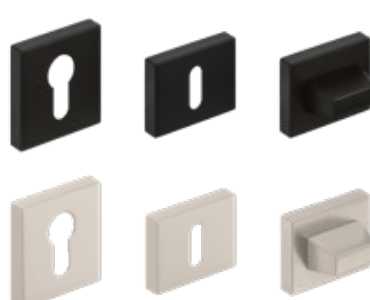
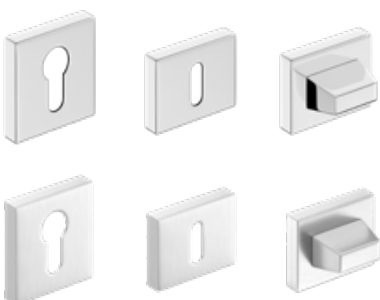

kulcslyukas zár cím
zárbetétes zár cím
toalett zár cím

PRÉMIUM
OSZTÁLYÚ KILINCS

KILINCSEK KERETES ÉS LEMEZELT AJTÓKHOZ

a kilincsek nem alkalmazhatók lemezeltek takarólececs ajtószárnyakhoz, lásd 158. old.

METAL-BUD BELLA SLIM TÉGLALAP kilincs (6 mm vastag presztízs zár cím)

fényes króm, szálcsiszolt matt króm, fényes sárgaréz, matt fekete

Metal-Bud

PRODUCENT KLAMEK

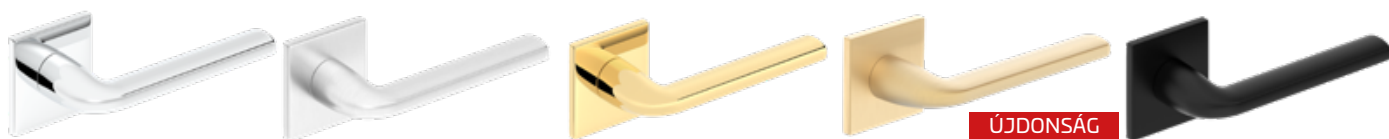

fényes króm

szálcsiszolt matt króm

fényes sárgaréz

szatén sárgaréz

matt fekete

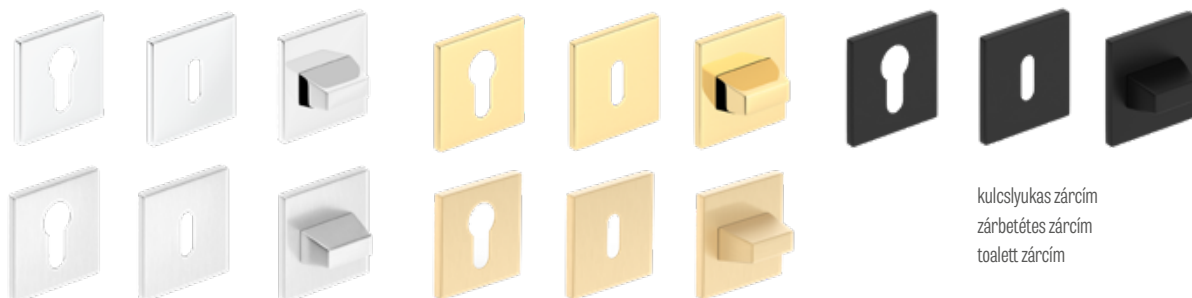

PRÉMIUM
OSZTÁLYÚ KILINCSEK

kulcslyukas zár cím
zár betétes zár cím
toalett zár cím

METAL-BUD BELLA SLIM KERÉK kilincs (6 mm vastag presztízs zár cím)

fényes króm, szálcsiszolt matt króm, fényes sárgaréz, matt fekete



fényes króm

szálcsiszolt matt króm

fényes sárgaréz

szatén sárgaréz

matt fekete

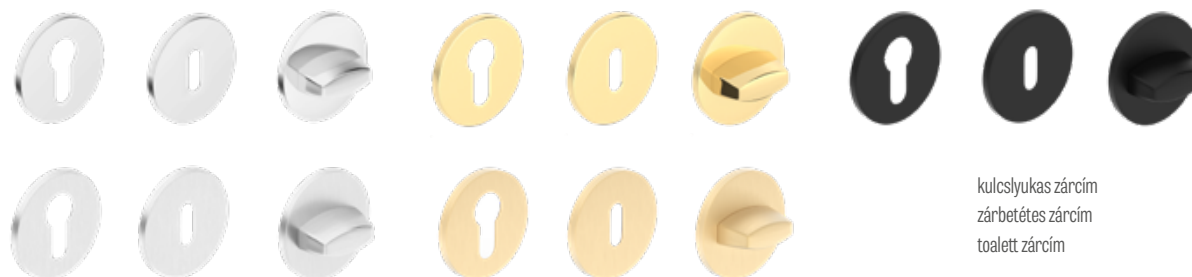

PRÉMIUM
OSZTÁLYÚ KILINCSEK

kulcslyukas zár cím
zár betétes zár cím
toalett zár cím

METAL-BUD TREND kilincs

nikkel szatén, grafit/króm, fényes króm



nikkel szatén

grafit/króm

fényes króm



kulcslyukas zár cím
zár betétes zár cím
toalett zár cím

KILINCSEK KERETES ÉS LEMEZELT AJTÓKHOZ

a kilincsek nem alkalmazhatók lemezelt takaróleces ajtószárnyakhoz, lásd 158. old.

METAL-BUD DECO anyagmintázatú kilincs

fényes króm, nikkelt szatén

Metal-Bud

PRODUCENT KLAMEK



KÖZÉP TÖLGY GREKO dekorfólia



FEKETE dekorfólia



FEHÉR GREKO dekorfólia



SONOMA GREKO dekorfólia



DIÓ GREKO dekorfólia



TÖLGY GREKO dekorfólia



SANREMO GREKO dekorfólia

METAL-BUD IBIZA kilincs

fényes króm, nikkelt szatén, grafit/króm, matt fehér, matt fekete



fényes króm



grafit/króm



nikkelt szatén



matt fehér



matt fekete

METAL-BUD LINEA kilincs

fényes króm, grafit/króm, nikkelt szatén



fényes króm



grafit/króm



nikkelt szatén

ZÁRCÍM fényes króm, nikkelt szatén, grafit/króm, matt fehér, matt fekete a **DECO, IBIZA, LINEA** modellekhez



kulcslyukas zárcím
zárbetétes zárcím
toalett zárcím

KILINCSEK KERETES ÉS LEMEZELT AJTÓKHOZ

a kilincsek nem alkalmazhatók lemezelt takaróléces ajtószárnyakhoz, lásd 158. old.

METAL-BUD QUBIK kilincs

velvet nikkell, fényes króm, matt fehér, matt fekete

Metal-Bud

PRODUCENT KLAMEK



velvet nikkell QUBIK kilincs



fényes króm QUBIK kilincs

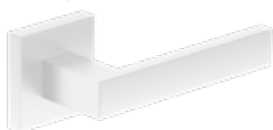

QUBIK kilincs matt fehér



QUBIK kilincs matt fekete

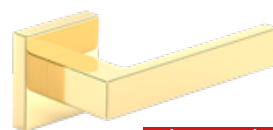

fényes sárgaréz QUBIK kilincs

ÚJDONSÁG

METAL-BUD BARCELONA kilincs

velvet nikkell, fényes króm, matt fekete



velvet nikkell BARCELONA kilincs



fényes króm BARCELONA kilincs



BARCELONA kilincs matt fekete



szálciszolt nikkell BARCELONA kilincs

ÚJDONSÁG

ZÁRCÍM velvet nikkell, fényes króm, matt fehér, matt fekete, fényes sárgaréz a **QUBIK, BARCELONA** modellekhez



zárbetétes és kulcslyukas zárócsím, toalett zárócsím

GAMET kilincs

szálciszolt króm, fényes króm, szálciszolt nikkell, antik sárgaréz



MISTICO kilincs
fényes króm



MISTICO kilincs
szálciszolt nikkell



zárbetétes és kulcslyukas zárócsím
toalett zárócsím



ERBA kilincs
szálciszolt nikkell



ERBA kilincs
antik sárgaréz



zárbetétes és kulcslyukas zárócsím
toalett zárócsím



CASCADA kilincs
szálciszolt nikkell



CASCADA kilincs
antik sárgaréz



zárbetétes és kulcslyukas zárócsím
toalett zárócsím

KILINCSEK KERETES ÉS LEMEZELT AJTÓKHOZ

a kilincsek nem alkalmazhatók lemezeltek takaróleces ajtószárnyakhoz, lásd 158. old.

METAL-BUD ERKADO kilincs

matt fekete



TOPAZ KILINCS matt fekete



zárbetétes zárcím



kulcslyukas zárcím



toalett zárcím

METAL-BUD ERKADO kilincsek

inox



SUPRA négyzetes inox kilincs

ÚJDONSÁG



SUPRA kerek inox kilincs

ÚJDONSÁG



kerek PROXIMA kilincs

ÚJDONSÁG

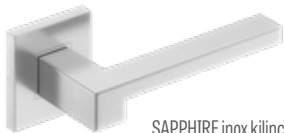

SAPPHIRE inox kilincs



METRO inox kilincs



négyzetes PROXIMA kilincs

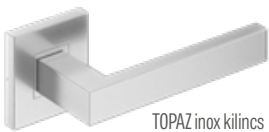

TOPAZ inox kilincs

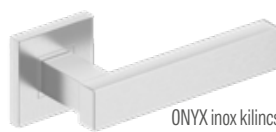

ONYX inox kilincs

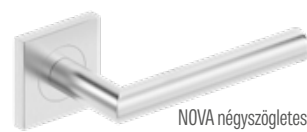

NOVA négyzetes inox kilincs



NOVA kerek inox kilincs



JOWISZ inox kilincs



ROMA inox kilincs



zárbetétes inox zárcím



kulcslyukas inox zárcím



toalett zárcím inox



zárbetétes inox zárcím



kulcslyukas inox zárcím



toalett zárcím inox

KILINCSEK KERETES ÉS LEMEZELT AJTÓKHOZ

a kilincsek nem alkalmazhatók lemezeltek takaróleces ajtószárnyakhoz, lásd 158. old.

ÚJDONSÁG

BLANKA és ARTEMIDA kilincsek

szatén króm, patina, matt fekete



BLANKA kilincs szatén króm



BLANKA kilincs matt fekete



ARTEMIDA patina kilincs



ARTEMIDA kilincs matt fekete



fekete zárbetétes és kulcslyukas zár cím
zárbetétes és kulcslyukas zár cím patina és szatén króm



fekete toalett zár cím
toalett zár cím patina és szatén króm



HOSSZÚCÍMES KILINCSEK KERETES ÉS LEMEZELT AJTÓKHOZ

a kilincsek nem alkalmazhatók lemezeltek takaróleces ajtószárnyakhoz, lásd 158. old. (NEM VONATKOZIK a SYDNEY és QUBIK hosszú zár cím kilincsekre).
Hosszúcímes kilincset nem alkalmazunk a falc nélküli ajtóknál (kulcslyuktávolság a 132. oldalon)

ÚJDONSÁG

BLANKA és ARTEMIDA kilincs hosszú zár cím

szatén króm, patina, matt fekete



BLANKA kilincs szatén króm
zárbetétes és kulcslyukas zár cím, kulcsszerkezet
nélküli zár
BLANKA kilincs szatén króm
toalett zár cím



BLANKA kilincs fekete
zárbetétes és kulcslyukas zár cím, kulcsszerkezet
nélküli zár
BLANKA kilincs fekete
toalett zár cím



ARTEMIDA patina kilincs
zárbetétes és kulcslyukas zár cím, kulcsszerkezet
nélküli zár
ARTEMIDA patina kilincs
toalett zár cím



ARTEMIDA kilincs fekete
zárbetétes és kulcslyukas zár cím, kulcsszerkezet
nélküli zár
ARTEMIDA kilincs fekete
toalett zár cím

METAL-BUD ASTRA, SYDNEY és QUBIK hosszú zár cím kilincsek, kulcslyuk távolsága: 72 mm

- a SYDNEY és QUBIK hosszú zár cím kilincset lemezeltek takaróleces ajtószárnyakhoz javasoljuk, 158. oldal

Metal-Bud

PRODUCENT KLAMEK

Nikkel, patina



ASTRA kilincs
Nikkel, patina
kulcslyukas zár cím



SYDNEY kilincs
Nikkel, patina
kulcslyukas zár cím



QUBIK kilincs hosszú zár cím
fekete
kulcslyukas zár cím



ASTRA és SYDNEY kilincs, nikkel, patina
toalett zár cím



ASTRA kilincs, nikkel, patina
zárbetétes zár cím



ASTRA kilincs, nikkel, patina
zár cím, kulcsszerkezet nélküli zár



QUBIK kilincs fekete
zárbetétes zár cím, kulcs



QUBIK kilincs fekete
toalett zár cím

HOSSZÚCÍMES KILINCSEK KERETES ÉS LEMEZELT AJTÓKHOZ

a kilincsek nem alkalmazhatók lemezeltek takaróléces ajtószárnyakhoz, lásd 158. old. (NEM VONATKOZIK a SYDNEY és QUBIK hosszú zárcím kilincsekre).
Hosszúcímes kilincset nem alkalmazunk a falc nélküli ajtóknál (kulcslyuktávolság a 132. oldalon)

METAL-BUD JOWISZ INOX kilincs hosszú zárcím (10 mm vastag zárcím), kulcslyuk távolság: 72 mm

A KILINCS A LEDA EI30 ÉS EI60 TŰZGÁTLÓ ÉS BEJÁRATI AJTÓKBAN ALKALMAZHATÓ

Metal-Bud

PRODUCENT KLAMEK

rozsdamentes befektetői acél



JOWISZ INOX kilincs
kulcslyukas zárcím



JOWISZ INOX kilincs
toalett zárcím



JOWISZ INOX kilincs
zárbetétes zárcím



JOWISZ INOX kilincs
zárcím, kulcsszerkezet nélküli zár

METAL-BUD TOPAZ INOX kilincs hosszú zárcím (10 mm vastag zárcím), kulcslyuk távolság: 72 mm

rozsdamentes acél



TOPAZ INOX kilincs
kulcslyukas zárcím



TOPAZ INOX kilincs
toalett zárcím



TOPAZ INOX kilincs
zárbetétes zárcím



TOPAZ INOX kilincs
zárcím, kulcsszerkezet nélküli zár

KILINCSEK HERSE SET, HERSE LUX SET, HERSE MAX SET AJTÓSZÁRNYAKHOZ

METAL-BUD ERKADO BONN és ESSEN kilincs (ESSEN – 10 mm, BONN – 8 mm vastag zárcím), kulcslyuk távolság: 72 mm



inox plus

BONN kilincs és rozetta



patina



fekete

BONN kilincs és rozetta fekete



nikkel szatén

ESSEN kilincs és rozetta



patina



matt fekete

ZÁRBETÉTEK



zárbetét
nikkel szatén szín



gombos zárbetét
nikkel szatén szín

Egykulcsos rendszerű 30/45 + 30G/45 zárbetét
kifelé nyíló ajtóhoz

Egykulcsos rendszerű 30/45 + 30/45G zárbetét
befelé nyíló ajtóhoz

ZÁRBETÉT	GOMBOS ZÁRBETÉT
méret	méret
26/36	G30/40
30/30	G40/30
30/40	G30/50
30/45	G50/30
30/50	30/45G
	30G/45



MŰSZAKI INFORMÁCIÓK

NYÍLÁSI IRÁNY

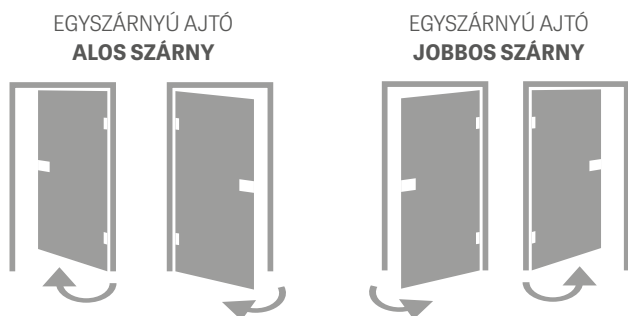

KÉTSZÁRNYÚ AJTÓ

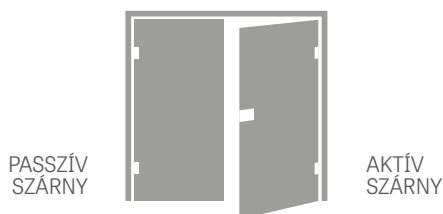

HOGYAN VÁLASSZUNK ZÁRBETÉTET?

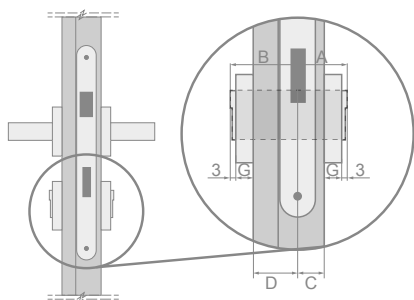

Lemezelt és keretes (40mm) ajtókba illő zárbetét méretének kiszámítása $G=7$ mm vastagságú zárcím esetében

$$A/B = (C+G+3) / (D+G+3)$$

$$A/B = (15+7+3) / (25+7+3)$$

$$A/B = 25/35$$

Ajtó típusa	Ajtószárny vastagsága	Zár beállítási arányai az ajtóban (C/D)	A zárbetét javasolt mérete (A/B)*
lemezelt, keretes (falcos)	40 mm	15/25	26/36
lemezelt, keretes (falc nélküli)	40 mm	20/20	30/30
fordított	40 mm	15/25	26/36
HERSE	46 mm	15/31	30/45
LEDA EI 30	50 mm	19/31	30/40
LEDA EI 60	60 mm	19/41	30/50
FORTECA RC2 és RC3	46 mm	20/26	30/40
HYPERION EI30 RC2	50 mm	19/31	30/40

* a 7 mm vastag és 2-4 mm holtjátékú zárcímbe illő zárbetét javasolt mérete

FALCOS, FALC NÉLKÜLI ÉS FORDÍTOTT AJTÓK

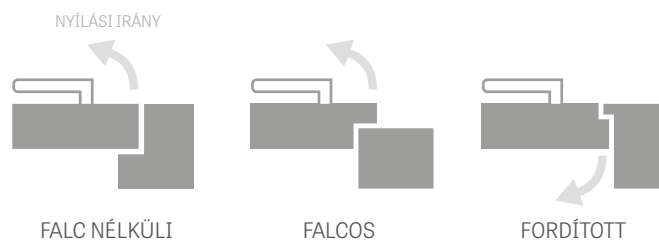

TOK ILLESZTÉSE



HOGYAN SZÁMOLJUK KI AZ AJTÓ ÁRÁT?

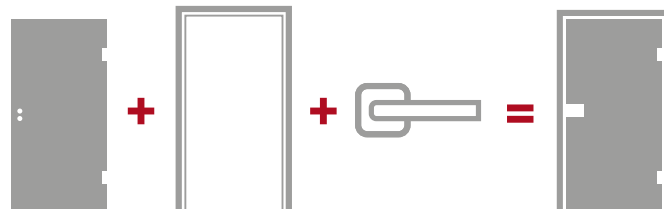

ELÉRHETŐ MEGOLDÁSOK (135-143 oldal)

- egyszárnyú fal előtt futó tolóajtó-rendszerek



- kétszárnyú fal előtt futó tolóajtó-rendszerek



- egyszárnyú falban futó tolóajtó-rendszerek



- kétszárnyú falban futó tolóajtó-rendszerek



- ZN1 kiegészítő rendszer



- ZN2 kiegészítő rendszer



- kétszárnyú ajtók



FINISH

A finish fólia előimpregnált, vagyis a nyomtatást követően a kívánt paraméterekkel rendelkező védőlakkal kezelik. A teljesítményjavító zárórétegek befolyásolják a felület alapvető ellenállását.

GREKO

A greko fólia is előimpregnált fólia, tehát a nyomtatást követően a kívánt paraméterekkel rendelkező védőlakkal kezelik. A teljesítményjavító zárórétegek befolyásolják a felület alapvető ellenállását és rugalmasságát. A lakk szilikontartalmának köszönhetően a fólia fokozottan vízhatlan.

A greko fólia alapjául is a magas sűrűségű, japán, gyantamentes alapréteg szolgál. Ennek köszönhetően a fólia környezetbarát, és mind a gyártás, mind a felhasználás, mind pedig az újrahasznosítás során egészségre, emberre és környezetre egyaránt ártalmatlan. Nem tartalmaz: formaldehydet vagy más káros anyagot.

A greko fóliát egyedi mintázata teszi egyedülállóvá. A fóliát kiváló minőségű, természetes hatású famintázat (3D hatás) jellemzi. A dekorfólia megtévesztően hasonlít a természetes fára.

PREMIUM

A Premium fólia alapját a polipropilén (PP) képezi, vagyis egy nagyon magas kopás- és karcállósággal rendelkező anyag, amely ugyanakkor kitűnő vizuális értékkel rendelkezik. A fólia az ajtószárnyaknak nemes megjelenést és egyedi profilt kölcsönöz, és hűen idézi a természetes fa mintázatát.

A premium fólia nem csak megjelenésében meggyőző, hanem funkcionalitásával is, mivel rendkívül karcálló, nehezen gyullad és kopás elleni védelemmel ellátott anyag.

A fenti tulajdonságok révén a PREMIUM termékek jellemzőiknek köszönhetően hosszútávú és problémamentes használatot biztosítanak fokozott igénybevétel esetén is.

ST CPL, CPL 0,2 és CPL 0,7

A CPL ST fólia egy gyantával impregnált dekoratív rétegből, valamint egy rugalmasságot biztosító alsó rétegből áll. A laminálási eljárást követően a felső (gyantás) réteget megszilárdítják, ami a fóliának magas karc- és kopásállóságot kölcsönöz. A fóliát magas ütés-, kopás- és karcállóság jellemzi, továbbá ellenáll a magas hőmérsékletnek és az UV-sugárzásnak.

Az ilyen típusú anyag alkalmazása lehetővé teszi az ajtók úgynevezett „fokozott” igénybevételét [magas hőmérsékleti vagy nedves körülmények közötti használat, vagy átlagosnál intenzívebb használat]. A laminátum vastagsága kb.: ST CPL - 0,15 mm, CPL 0,2 - 0,2 mm és CPL 0,7 - 0,7 mm. A CPL 0,7 laminátum a kivételes keménységére való tekintettel csak az ajtószárny síkján kerül alkalmazásra. A CPL 0,2 és CPL 0,7 laminátumokkal borított ajtószárnyak élei ún. ABS-ből, egy nagyon kemény PVC anyagból készülnek.

A fehér, világosszürke, cappuccino dekorfóliás ST CPL furnér AntiFinger bevonattal van nemesítve, mely csökkenti a szennyeződések és ujjlenyomatok láthatóságát. **UJDONSÁG**

UV LAKK

A FEHÉR TITÁN UV színű ajtó felületén több réteg modern, UV sugárzással keményített lakk található.

A sima felületekre a védelem érdekében az első fázisban egy speciális alpmembrán, a következő lépésben pedig két rétegnyi világcsúcs minőségű festék kerül, majd mindez UV sugárzással kerül keményítésre.

A mart felületekre technológiai okok miatt nem kerülhet védőmembrán, így ezek háromszor vannak festve és ugyanúgy UV sugárzással keményítve.

Az előzetes szkennelést követő automatikus (emberi beavatkozás nélküli) festés tökéletes minőségű felületet eredményez, a legmodernebb módszerrel, azaz ultraibolya (UV) sugárzással történő keményítés pedig nagyon nagy mechanikus ellenállást biztosít.

ÉLKIALAKÍTÁS

SOFTÉL



A SOFT ajtószárnynak nincs hegyes éle, ami esztétikus és modern megjelenést biztosít. Az ajtószárnyat fokozottan karcálló fólia borítja, ami nagy mértékben javítja az ajtók ellenállását intenzív igénybevétellel szemben is.



STANDARDÉL



Ez a sima felületek borítását jelenti 0,15 mm vastag ST CPL, CPL 0,2, CPL 0,7 fóliával, PREMIUM polipropilén-fóliával, GREKO fóliával vagy FINISH fóliával.

A STANDARD technológiájú ajtószárny éles éllel rendelkezik; itt illeszkedik a felső lemez az éleket borító fóliával, az ábrán látható módon. A CPL 0,2 és CPL 0,7 laminátumokban ez egy nagyon erős PVC fólia, ún. ABS. A fólia illesztési módja ugyanilyen a tolóajtó-rendszerekben alkalmazott falc nélküli ajtószárnyak és a falc nélküli szárnyak esetében.



¹⁾ csak a teljes lemezes, FEHÉR ST CPL fóliás BALDUR 1-re vonatkozik

STILE KERETES AJTÓSZÁRNY

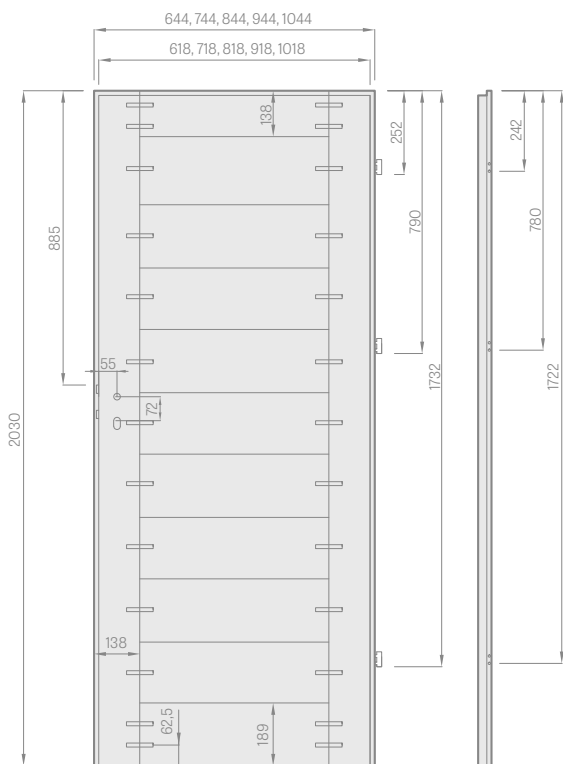

falcos ajtószárny



- A MDF vagy fa keretelemek PREMIUM fóliával
- B MDF keresztlécek

LEMEZELT AJTÓSZÁRNY

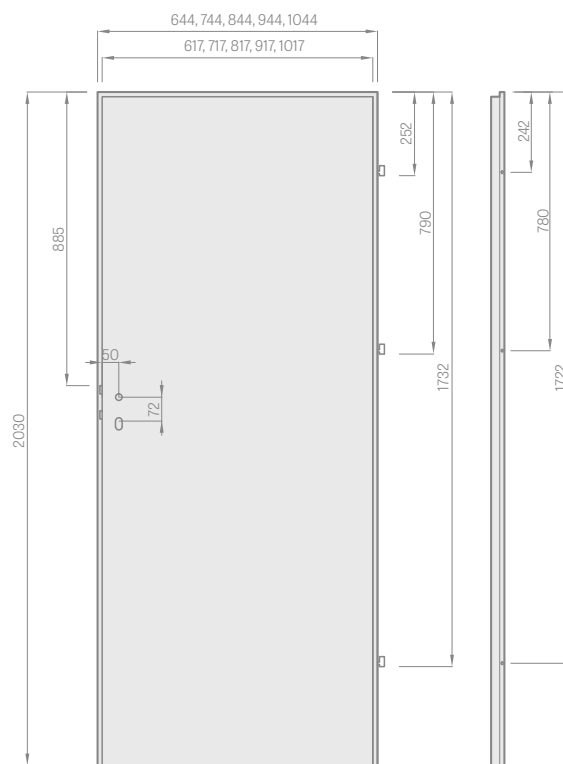

falcos ajtószárny

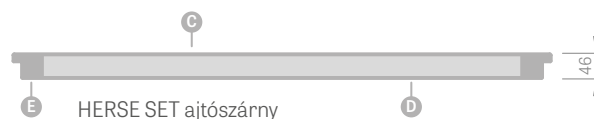

HERSE SET ajtószárny

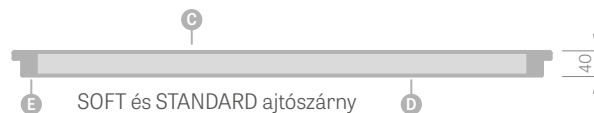

SOFT és STANDARD ajtószárny

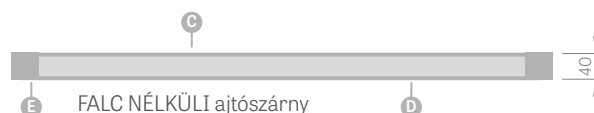

FALC NÉLKÜLI ajtószárny

- A MDF lemez; B tömítés; C HDF lemez; D kitöltés;
- E MDF vagy fa keretelemek a Herse SET és az UNO PREMIUM sorozatban



Stabil, 35 mm vagy 22 mm vastagságú keresztléc



Esztétikus, keret nélküli üvegezés

KITÖLTÉS TÍPUSA

„méhsejt” rács



kitöltés teljes lemezzel



MDF tok GREKO és CPL furnérokhoz AntiFinger bevonattal **ÚJDONSÁG**



Ragasztott Fa keretelem PREMIUM és CPL fóliához AntiFinger bevonat nélkül

Méhsejtráccsal és teljes lemezzel CSAK a lemezelt ajtókat töltjük ki. A teljes lemezhez kötelezően harmadik zsanérrt is alkalmazunk.

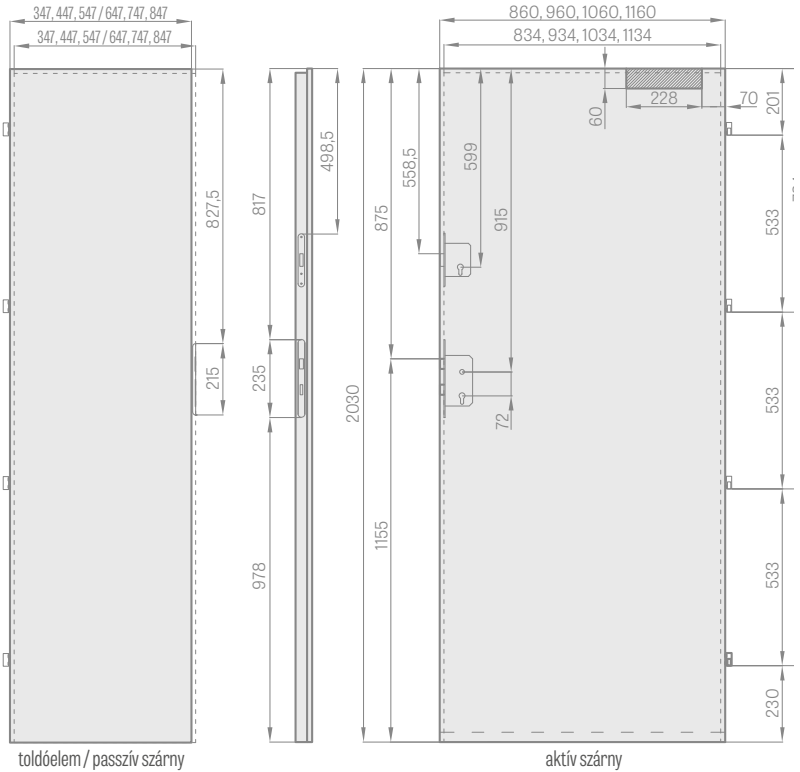
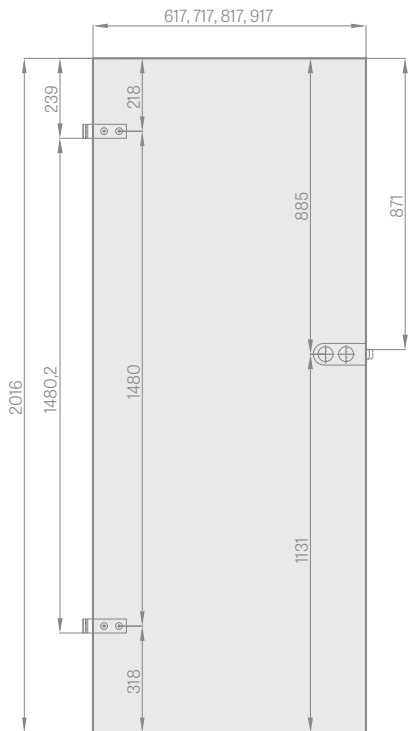

toldóelem / passzív szárny

aktív szárny

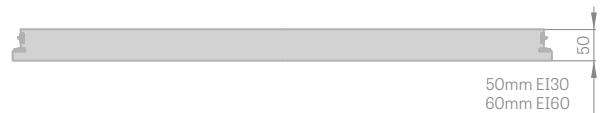
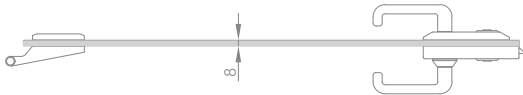

FÜRDŐSZOBÁZÁR BESZERELÉSE

kívül (Z)

belül (W)

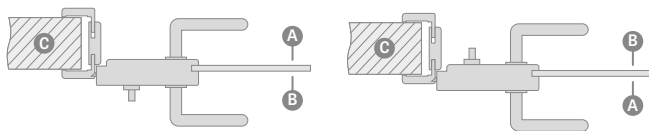

A előszoba; B fürdőszoba; C fal

Toalettzár – zárógombos zár rendelésekor választandó:
 KÜLSŐ zár – ha a fürdőszobazár az ajtó külső oldalán (Z) lesz felszerelve
 vagy
 Belső zár – ha a fürdőszobazár az ajtó belső oldalán (W) lesz felszerelve.

FIGYELEM: A fürdőszobazárnak két működési iránya van (jobb, bal)

AWERS NORMÁL ÜVEGEZÉS



REWERS RENDELHETŐ ÜVEGEZÉS:



G sima oldal; M díszített, matt oldal



Kitöltés különleges HALSPAN lemezzel: 44 mm [EI30] / 54 mm [EI60]



Tűzgátló tömítés, hőre habosodó tömítés piros vagy fekete színben



Takaró tömítés imbuszkulcsos lenyomás szabályozással



Fix ajtótok

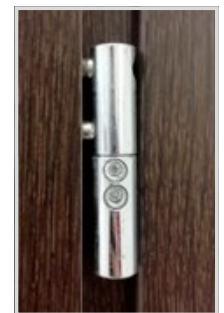

Négy praktikus Ø16 zsanér 3D szabályozással

REJTETT MÁGNESES ÜTKÖZŐK ÚJDONSÁG



fényes króm, szatén króm, fényes sárgaréz, színtelen, félmatt fehér, félmatt fekete

A mágneses ütköző önállóan kerül beszerelésre az ajtószárnyba az erre a célra kialakított speciális helyre.

A termék külön felszereltségként kerül szállításra.

Figyelem (padlótűtés esetén fontos információ): a padlóelemet 45 mm mély, Ø14 mm átmérőjű furatba kell behelyezni.

FÉMBŐL KÉSZÜLT ZSANÉRBURKOLATOK

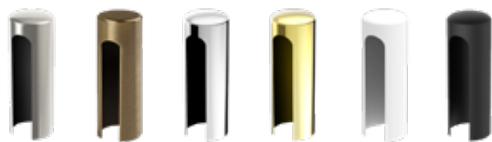

szálciszolt nikkell, patina, fényezett króm, fényezett sárgaréz, matt fehér és matt fekete

Elérhető burkolatok:

- Herse/Forteca-hoz Ø16, hossz 47mm a következő színekben: szálciszolt nikkell, patina, fényes króm, fényes sárgaréz, fehér és fekete

- Hyperion Leda-h, Ø16, hossz 64mm, színek: matt króm, fekete

- belső ajtószárnyhoz Ø15, hossz 47 mm a következő színekben: szálciszolt nikkell, patina, fényes króm, fényes sárgaréz, fehér és fekete

SZELLŐZÉS



Műanyag szellőzők a FINISH színcsaládroz

Fautánzatú műanyag szellőzők a STILE keretes ajtóhoz, GREKO, PREMIUM és a CPL típusú dekorfóliához



Fémbl készült négyzetes és kerek szellőzők



Rácsok

SZELLŐZÉS

Az alsó szellőzőnyílás nem elérhető a falc nélküli ajtószárnyakhoz a fal előtt és a falban futó tolóajtó-rendszerek esetében.

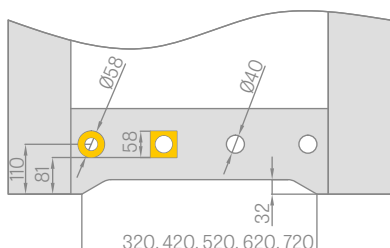

ELEKTROMOS ZÁR

(fix és állítható tokos falcos ajtószárnyakhoz, lásd 161-163. oldal, kivéve a GRAF üvegajtóhoz és kétszárnyú ajtóhoz való tokokat)



Elektromos záruk elérhető típusai:

- alap 12 V
- alap 24 V
- kapcsolós 12 V
- kapcsolós 24 V
- fordított működésű 12 V
- fordított működésű 24 V

ALAP

- alaphelyzetben zárt helyzetű, feszültség alatt nyílik

KAPCSOLÓS

- működése az alapzáréval egyező, de a zárnyelv eltolásával nyitható

FORDÍTOTT MŰKÖDÉSŰ

- feszültség alatt záródik, feszültség hiányában nyílik

A tűzvédelmi ajtók esetében nem kapható fordított működésű és kapcsolós elektromos zár

AJTÓSZÁRNY LERÖVIDÍTÉSE

A lengyel szabvány lehetőséget ad az ajtószárny saját körben végzett lerövidítésére is, legfeljebb 50 vagy 80 mm-ig a HERSE SET szériába tartozó ajtószárnyak esetében (amennyiben gyárilag nem kerültek lerövidítésre) és a lemezzelt ajtószárnyak esetében, ha kiegészítő alsó gerendával vannak gyárilag ellátva.

(FIGYELEM: nem rövidíthetők a FRAGI ajtószárnyak, a kétszárnyú és a tűzgátló ajtók, a tolóajtó-rendszerek falc nélküli ajtószárnyai, a GRAF üvegajtók, a FORTECA RC2 és FORTECA RC3 biztonsági ajtók, valamint a cseh szabvány szerinti keretes ajtók szárnyai).

Az ún. cseh szabvány szerint végrehajtott szárny magassága 47mm-el kisebb a lengyel szabvány szerint végrehajtottól.

Ajtószárny típus	Kilíncs magassága (a szárny alsó peremétől mérve) [mm]
STILE falcos tokos ajtószárny	1107
STILE falc nélküli tokos ajtószárny	1110
lemezzelt falcos ajtószárny	1110
lemezzelt falc nélküli ajtószárny	1110
fordított lemezzelt ajtószárny	1110
Graf üveg ajtószárny	1131
Forteca RC2 és RC3 ajtószárny	1038
Herse, Herse Akustik ajtószárny	1107
Herse ajtószárny többpontos zárral	1033
HERSE United ajtószárny	1117
LEDA EI30, EI60 ajtószárny	1115
Hyperion EI30 RC2 ajtószárny	1033

VASALAT - RETESZZÁR

KULCSOS ZÁR TOALETZÁR BETÉTES ZÁR KULCSSZERKEZET NÉLKÜLIZÁR¹⁾

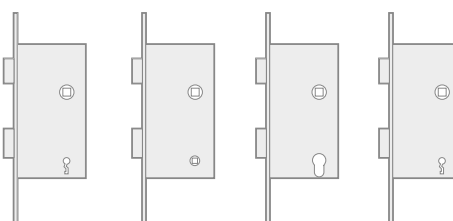

KULCSLYUKTÁVOLSÁG:

1. Falcos ajtószárny reteszárjának kulcslyuktávolsága 72 mm a kulcsos, zárbetétes és toalett záras típusnál

2. A falc nélküli és fordított ajtószárny mágneszárjának kulcslyuktávolsága:

- kulcs és WC, 90 mm-es feszítáv

- betét feszítáv 85 mm

A toalettzárakban a retesz nyílása egy négyszög, melynek oldala:

- PL szabvány: 4 mm

- CZ szabvány: 6 mm

¹⁾ kulcsos zár van felhasználva kulcsfurat nélkül az ajtószárnyban

„AWERS” NORMÁL ÜVEGEZÉS

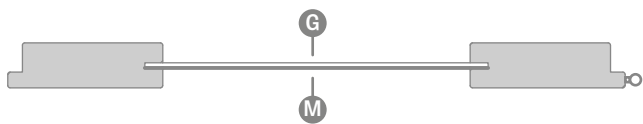

„REWERS” RENDELHETŐ ÜVEGEZÉS

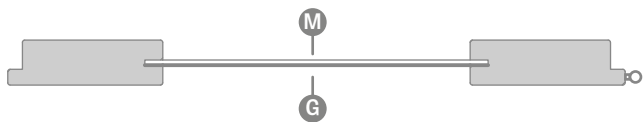

G sima oldal; M matt oldal dekorfóliával vagy átlátszó dekorfóliás

VSG 221, 331, 441 RAGASZTOTT TEJÜVEG ÉS FEKETE ÜVEG STILE keretes és lemezelt ajtóhoz

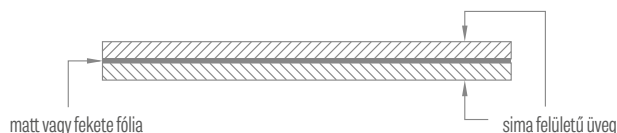

FELSZERELT AJTÓSZÁRNY ALATTI RÉS

A megadott alsó rész méretét minden termék esetében a beszerelés előtt ellenőrizze, mivel az ajtók mérettoleranciájából adódó megengedett eltérés +- 3mm

ÜVEG ÁTTETSZŐSÉGÉNEK BEMUTATÁSA



GRAF 1 festett edzett üveg



GRAF 12 festett edzett üveg

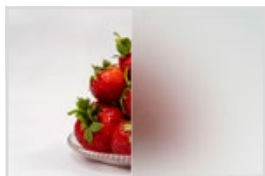

GRAF 8 decormat



GRAF 9 átlátszó



GRAF 26 dark grey



GRAF 29 laminált üveg

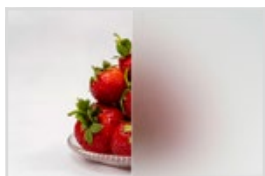

Decormat edzett tejúveg



Átlátszó edzett üveg

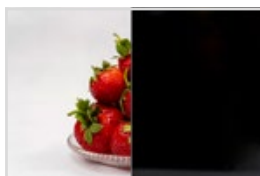

VSG fekete



VSG tejúveg

GYÁRI KILINCSRÖGZÍTŐ FURAT **ÚJDONSÁG**



Gyári kilincsrögzítő furat PREMIUM és ST CPL dekorfóliás, keretes ajtóknál az Erkado kínálatában kapható osztott zárcímes kilincsekhez.

AJTÓTOK DÜBELLEL TÖRTÉNŐ RÖGZÍTÉSE FALC NÉLKÜLI AJTÓSZÁRNYAK ESETÉN

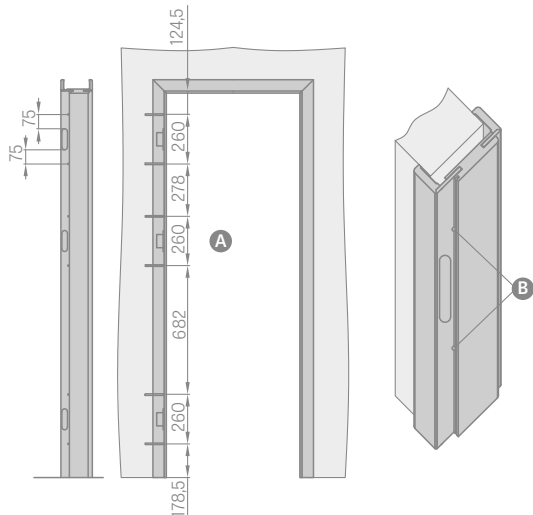

- A Készítsen furatot min. 80 mm x 6 mm méretű fémből készült fémcsavarnak 80 mm x Ø6 mm
B A tok beszerelésekor a purhabon kívül rögzítődübeleket is kell alkalmazni a zsanéros oldalon.

A csavaroknak szánt furatokat úgy kell elkészíteni a tömítés alatt, hogy a tömítés a furatokat eltakarja.

FALC NÉLKÜLI VASALATOK



rejtett zsanér



mágneszár



a mágneszár ellendarabja állítható



fekete rejtett zsanér



fekete mágneszár



a mágneszár ellendarabja állítható, fekete színű

AZ OTTIMO AJTÓ FELÜLETÉNEK TISZTÍTÁSÁRA, FRISSÍTÉSÉRE ÉS FELÚJÍTÁSÁRA SZOLGÁLÓ KÉSZLET





AJTÓTOK-SZÉLESÍTŐ PANELEK

FALRA SZERELHETŐ

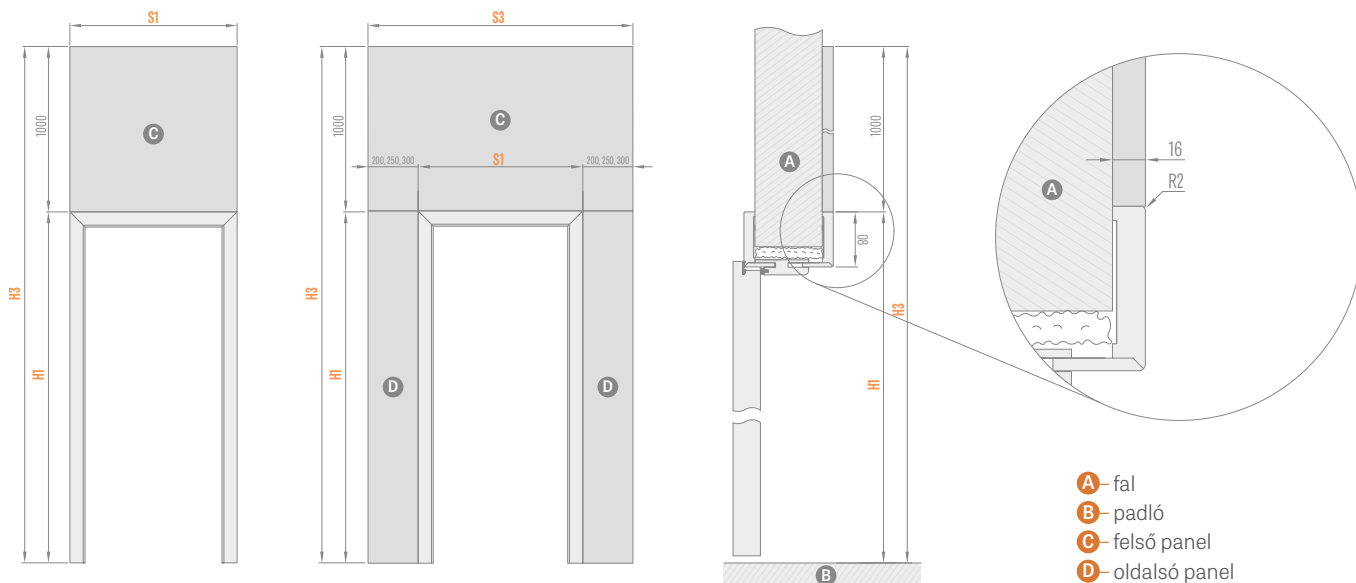

- A** - fal
- B** - padló
- C** - felső panel
- D** - oldalsó panel

BELTÉRI AJTÓK ¹⁾

Ajtótök típusa	H1	H3	Szélesség	S1
Falcos állítható ajtótök	2109	3109	„60”	786
			„70”	886
			„80”	986
			„90”	1086
			„100”	1186
Falc nélküli állítható ajtótök	2122	3122	„60”	811
			„70”	911
			„80”	1011
			„90”	1111
			„100”	1211
Fordított ajtótök (ajtószármnyal síkba hozott oldal)	2122	3122	„60”	791
			„70”	891
			„80”	991
			„90”	1091
			„100”	1191
Fordított ajtótök	2144	3144	„60”	834
			„70”	934
			„80”	1034
			„90”	1134
			„100”	1234

FELSŐ PANEL (1000 x S1) ¹⁾

BEJÁRATI AJTÓ (panelek a lépcsőház oldala felől, befelé nyíló ajtók)

Ajtótök típusa	H1	H3	Szélesség	S1	S3						
HERSE állítható ajtótök	2109	3109	„80”	986	1186	1236	1286	1386	1486	1586	1686
			„90E”	1086	1286	1336	1386	1486	1586	1686	
			„90E”	1090	1290	1340	1390	1490	1590	1690	
			„100”	1186	1386	1436	1486	1586	1686	1786	
			„80N”	1012	1212	1262	1312	1412	1512	1612	
HERSE fix ajtótök "csat"	2142	3142	„80”	1052	1252	1302	1352	1452	1552	1652	1752
			„90”	1152	1352	1402	1452	1552	1652	1752	
			„90E”	1156	1356	1406	1456	1556	1656	1756	
			„100”	1252	1452	1502	1552	1652	1762	1852	
			„80N”	1012	1212	1262	1312	1412	1512	1612	
FORTECA fix ajtótök "csat"	2147	3147	„80”	1056	1256	1306	1356	1456	1556	1656	1756
			„90E”	1156	1356	1406	1456	1556	1656	1756	
			„100”	1256	1456	1506	1556	1656	1756	1856	
			„80N”	990	1190	1240	1290	1390	1490	1590	
FORTECA fix állítható ajtótök (beépítés oldala felől)	2136	3136	„80”	1034	1234	1284	1334	1434	1534	1634	
			„90E”	1134	1334	1384	1434	1534	1634	1734	
			„100”	1234	1434	1484	1534	1634	1734	1834	
LEDA, HYPERION fix ajtótök "csat"	2147	3147	„80”	1085	1285	1335	1385	1485	1585	1685	
			„90E”	1185	1385	1435	1485	1585	1685	1785	
			„100”	1285	1485	1535	1585	1685	1785	1885	
LEDA, HYPERION fix állítható ajtótök (beépítés oldala felől)	2136	3136	„80”	1063	1263	1313	1363	1463	1563	1663	
			„90E”	1163	1363	1413	1463	1563	1663	1763	
			„100”	1263	1463	1513	1563	1663	1763	1863	

PANEL 200	PANEL 250	PANEL 300	2 x PANEL 200	2 x PANEL 250	2 x PANEL 300
EGYOLDALAS OLDALSÓ PANEL			KÉTOLDALAS OLDALSÓ PANEL		

AJTÓTOK-SZÉLESÍTŐ PANELEK ²⁾

FINISH, GREKO

CPL0,2, ST CPL és PREMIUM

LAKKOZOTT

¹⁾ beltéri ajtók tokaihoz kizárólag felső panelek kaphatók

²⁾ a panelek négy pereme a panel színéhez hasonló színű éllel van kiveve A területet a fenti táblázatok alapján számítjuk ki.



FALBAN FUTÓ TOLÓAJTÓ-RENDSZEREK

FAL ELŐTT FUTÓ

FAL ELŐTT FUTÓ TOLÓAJTÓ-RENDSZER:

EGYSZÁRNYÚ SP1Nz (zárólemezsel)	
EGYSZÁRNYÚ SP1Nb (zárólemez nélkül)	
KÉTSZÁRNYÚ SP2N	

Az ár tartalmazza:

Alumíniumsínt takaróléccel és az ajtószárnyal színben egyező ütközőkkel az alábbi hosszúságokban:

- 210 cm a „100”-as ajtószárnyhoz
- 200 cm a „90”-as ajtószárnyhoz
- 180 cm a „80”-as ajtószárnyhoz
- 150 cm a „70” és „60”-as ajtószárnyhoz

Fali tolóajtó-rendszerek elérhető konfigurációi:

- vezetősín takaróléccel és tömítéssel ellátott ütközővel (csak SP1Nz és SP1Nb)
- vezetősín takaróléccel, alagút típusú ajtótok (csak SP2N)
- vezetősín takaróléccel és tömítéssel + alagút típusú ajtótok (csak SP1Nz és SP1Nb)
- vezetősín takaróléccel és tömítéssel ellátott ütközővel + alagút típusú ajtótok (csak SP1Nz és SP1Nb)

Alsó szellőzőnyílás kivitelezése nem lehetséges a fal előtt futó tolóajtó-rendszer falc nélküli ajtószárnya esetében.

A takaróléc nincs belülről se lefedve, se lakkozva.

FELÁRAS EXTRÁK

„alagút” típusú ajtótok

az állítható ajtótok árában

kampós zár vasalattal

csak egyszárnyú rendszer esetén elérhető opció

ovális, négyszögletű alakú vagy kerek fogantyú: fényes króm, szálciszolt króm, fényes sárgaréz, matt fekete; a készlet két fogantyút tartalmaz

szinkronmozgató

két ajtószárny egyidejű nyitása és zárása egy ajtószárny használatával (kizárólag az SP2N esetében)

fékes önbehúzó

automatikusan lelassítja az ajtószárnyat a záródás utolsó szakaszában csak az SP1Nz és SP1Nb esetében

FÉMBŐL KÉSZÜLT KERES ÉS NÉGYSZÖGLETŰ ALAKÚ FOGANTYÚK

fényes króm, szálciszolt króm, fényes sárgaréz, matt fekete



KULCSOS KAMPÓSZÁR

fényes króm, szálciszolt króm, fényes sárgaréz, matt fekete



Kulcs csak az ezüst színben elérhető

A kulcsos kampószárhoz két választott fogantyú jár.



FAL ELŐTT FUTÓ TOLÓAJTÓ-RENDSZER

TOKBEÉPÍTÉSSEL

SP1Nz vagy SP1Nb (balos, alapváltozat)

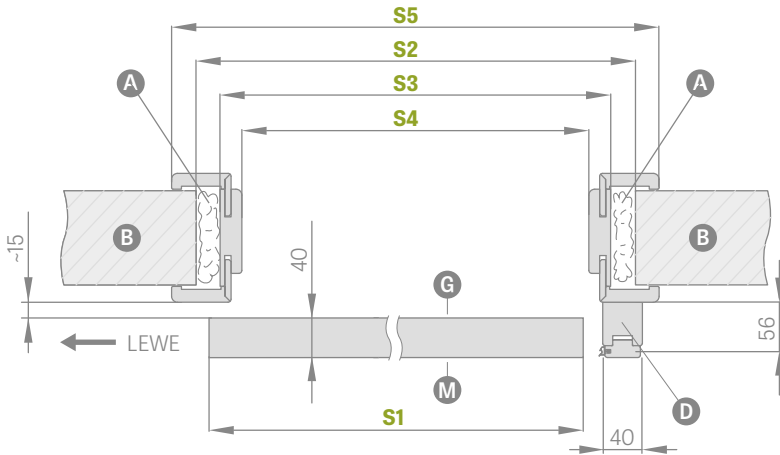

SP2N (alapváltozat)

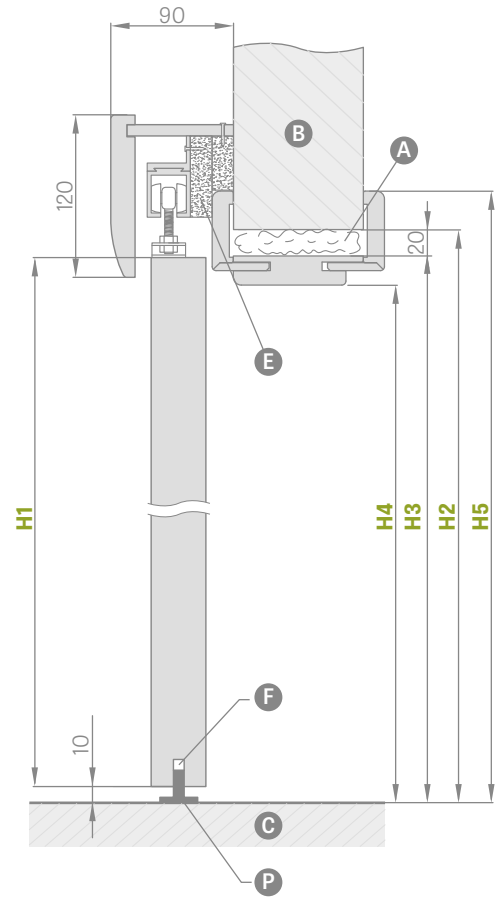
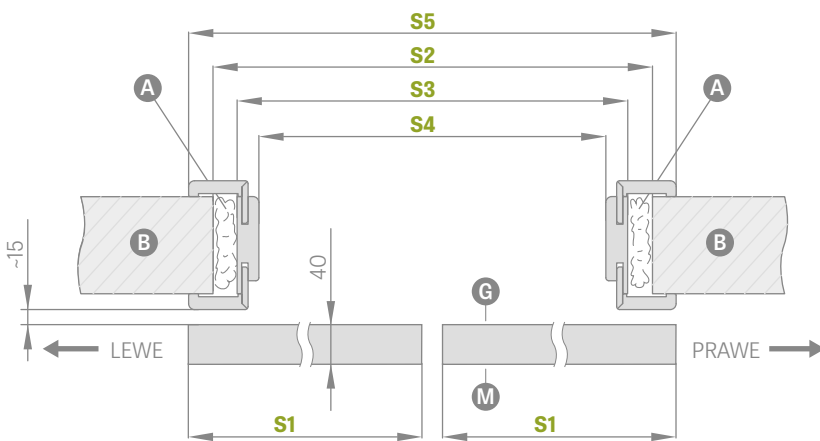

- A – purhab
- C – padló
- E – távtartó lécs
- G – az üveg sima oldala
- M – az üveg matt oldala

- B – fal
- D – ütközőlécs
- F – vezetősín alatti marás
- P – alsó vezetősín

FAL ELŐTT FUTÓ TOLÓAJTÓ-RENDSZER TOKBEÉPÍTÉSSEL

EGYSZÁRNYÚ AJTÓ

KÉTSZÁRNYÚ AJTÓ

	EGYSZÁRNYÚ AJTÓ					KÉTSZÁRNYÚ AJTÓ				
	.60"	.70"	.80"	.90"	.100"	.60" x 2	.70" x 2	.80" x 2	.90" x 2	.100" x 2
S1 Ajtószárny szélessége	644	744	844	944	1044	1288	1488	1688	1888	2088
S2 Falnyílás szélessége	688	788	888	988	1088	1288	1488	1688	1888	2088
S3 Tok külmérete	648	748	848	948	1048	1248	1448	1648	1848	2048
S4 Tok belmérete	604	704	804	904	1004	1204	1404	1604	1804	2004
S5 A toktakarás szélessége takaróléc 6 cm / takaróléc 8 cm	746 / 786	846 / 886	946 / 986	1046 / 1086	1146 / 1186	1346 / 1386	1546 / 1586	1746 / 1786	1946 / 1986	2146 / nincs
H1 Ajtószárny magassága	2030	2030	2030	2030	2030	2030	2030	2030	2030	2030
H2 Falnyílás magassága	2060	2060	2060	2060	2060	2060	2060	2060	2060	2060
H2 Falnyílás magassága beépítés nélküli SPN-hez	2020	2020	2020	2020	2020	2020	2020	2020	2020	2020
H3 Tok külső magassága	2040	2040	2040	2040	2040	2040	2040	2040	2040	2040
H4 Tok belső magassága	2018	2018	2018	2018	2018	2018	2018	2018	2018	2018
H5 Takaróléc külső magassága 6 cm lécs / 8 cm lécs	2089 / 2109	2089 / 2109	2089 / 2109	2089 / 2109	2089 / 2109	2089 / 2109	2089 / 2109	2089 / 2109	2089 / 2109	2089 / nincs



FAL ELŐTT FUTÓ TOLÓAJTÓ-RENDSZER

LOFT STANDARD típus



BALDUR 7 ajtószárny, FEHÉR TITÁN UV dekorfólia, fekete négyzetletű fogantyú, INDUSTRIAL ajtószárny fogantyúk

A szimpla LOFT STANDARD tolóajtó-rendszer a sztender SPIN falon futó tolóajtó-rendszerekben szereplő összes ajtószárnyhoz kapható.

A dupla LOFT STANDARD tolóajtó-rendszer két szimpla elemből és egy, a vezetősíneket összekötő elemből áll.

A dupla LOFT STANDARD rendszer árának számítása: 2 x szimpla rendszer + vezetősíneket összekötő elem. Két ajtószárny fogantyú választható: INDUSTRIAL és RETRO (138. old.).

LOFT STANDARD típusú tolóajtó-rendszer

ovális, négyzetletű vagy kerek fogantyú

önbehúzó egy oldalra

sínösszekötő elem (lehetővé teszi a LOFT rendszer kétszárnyú rendszerben való használatát)

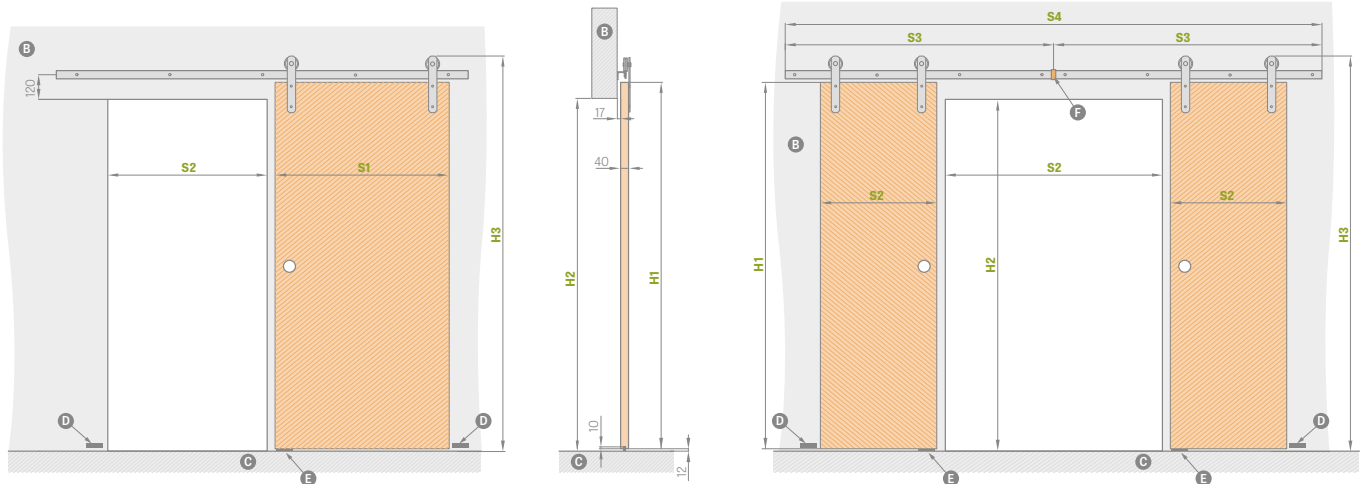

	,60"	,70"	,80"	,90"	,100"
S1 Ajtószárny szélessége	644	744	844	944	1044
S2 falnyílás szélessége ¹⁾	574	674	774	874	974
H1 Ajtószárny magassága	2030	2030	2030	2030	2030
H2 Falnyílás magassága	1962	1962	1962	1962	1962
H3 a rendszer teljes magassága	2170	2170	2170	2170	2170

	,120"	,140"	,160"	,180"	,200"
S1 Ajtószárny szélessége	2 x 644	2 x 744	2 x 844	2 x 944	2 x 1044
S2 falnyílás szélessége ¹⁾	1202	1402	1602	1802	2002
S3 vezetősín szélessége	1500	1500	2000	2000	2200
S4 vezetősín teljes szélessége ²⁾	3000	3000	4000	4000	4400
H1 Ajtószárny magassága	2030	2030	2030	2030	2030
H2 Falnyílás magassága	1962	1962	1962	1962	1962
H3 a rendszer teljes magassága	2170	2170	2170	2170	2170

VEZETŐSÍN AZ ALÁBBI HOSSZÚSÁGÚ SZIMPLA RENDEZEREKHEZ:

- 200 cm a „60”, „70” és „80”-as ajtószárnyhoz

- 250 cm a „90” és „100”-as ajtószárnyhoz

B – fal **C** – padló **D** – falba szerelt ütköző
E – vezető **F** – vezetősíneket összekötő elem ²⁾

¹⁾ az ajtószárny zárt állapotban oldalanként 35 mm-es fedést biztosít

²⁾ a vezetősín a kétszárnyas rendszerben kettő vezetősínből áll, melyeket egy összekötő elem rögzít



FAL ELŐTT FUTÓ TOLÓAJTÓ-RENDSZER

LOFT típus



LOFT ajtószárny, TÖLGY ST CPL dekorfólia, kerek fogantyú, RETRO ajtószárny fogantyú

A LOFT típusú fal előtt futó tolóajtó-rendszer fekete színben kapható, LOFT típusú teljes ajtószárnyal. A LOFT típusú ajtószárny alap kivételben „méhsejtrácsos”, felár ellenében teljes lemezes kitöltéssel van megerősítve. Az ajtószárny falc nélküli kivételű éllel rendelkezik. A rendszert használatkész falnyílásba kell beszerelni; nincs alagútja.

Teljes rendszer elemei: LOFT tolóajtó-rendszer + LOFT ajtószárny + fogantyú + önbehúzó az egyik vagy mindkét oldalán.

A dupla LOFT rendszer árának számítása: 2 x szimpla rendszer + vezetősíneket összekötő elem.

Két ajtószárny fogantyú választható: INDUSTRIAL és RETRO.

LOFT típusú tolóajtó-rendszer

ovális, négyszögletű vagy kerek fogantyú

kitöltés teljes lemezzel

kerek és négyszögletű, fémből készült szellőzők (4 db); kivétel: matt fekete

önbehúzó egy oldalra

sínösszekötő elem (lehetővé teszi a LOFT rendszer kétszárnyú rendszerben való használatát)

ajtószárny élkielakítása fekete

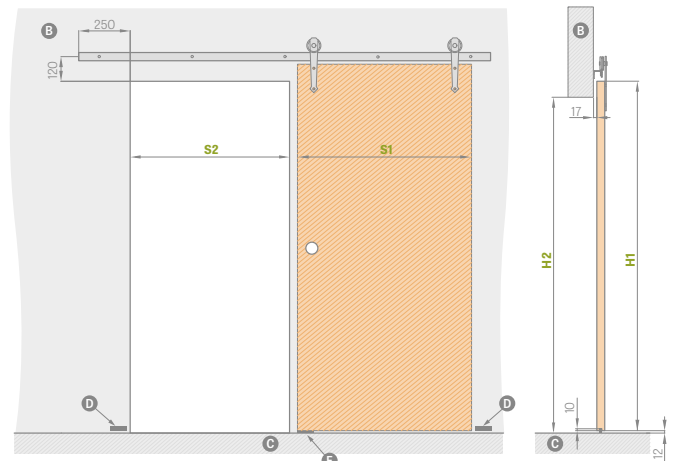

	„60”	„70”	„80”	„90”	„100”
S1 Ajtószárny szélessége	644	744	844	944	1044
S2 Falnyílás szélessége	574	674	774	874	974
H1 Ajtószárny magassága	2150	2150	2150	2150	2150
H2 Falnyílás magassága	2082	2082	2082	2082	2082

B – fal **C** – padló **D** – falba szerelt ütköző **E** – vezetők

PREMIUM / CPL	CPL 0,2	TITÁN FEHÉR UV LAKK
PREMIUM DÍÓ	SZÜRKE JUHAR PREMIUM	TÖLGY PREMIUM
BETON PREMIUM	FEHÉR PREMIUM ¹⁾	TITÁN FEHÉR UV
TÖLGY ST CPL	SZÜRKE TÖLGY ST CPL	WENGE ST CPL
CAPPUCINO ST CPL ²⁾	VILÁGOSZÜRKE ST CPL ²⁾	FEKETE ST CPL ²⁾
FEHÉR CPL 0,2	SZÜRKE CPL 0,2	ANTRACIT CPL 0,2
		TÖLGY CPL 0,2
		TÖLGY NATÚR PREMIUM
		FEHÉR ST CPL ¹⁾²⁾
		ÚJDONSÁG
		ÚJDONSÁG
		ÚJDONSÁG
		TÖLGY NATÚR KERESZTEREZETES PREMIUM ³⁾

¹⁾ festett hatású, sima fehér fólia

²⁾ speciális **AntiFinger** **ÚJDONSÁG** bevonat, mely csökkenti a szennyeződések és az ujjlenyomatok láthatóságát

³⁾ 2022.04.01-től kapható

FÉMBŐL KÉSZÜLT KERÉK, OVÁLIS ÉS NÉGYSZÖGLETŰ FOGANTYÚK

fényes króm, szálcsiszolt króm, fényes sárgaréz, matt fekete



VEZETŐSÍN HOSSZA:

- 200 cm a „60”, „70” és „80”-as ajtószárnyhoz
- 250 cm a „90” és „100”-as ajtószárnyhoz

AJTÓSZÁRNYT TARTÓ FOGANTYÚK



AJTÓSZÁRNY ÉLKIÉLAKÍTÁSA FEKETE SIMA

AJTÓSZÁRNY ÉLKIÉLAKÍTÁSA FEKETE KERESZTEREZETES



FAL ELŐTT FUTÓ TOLÓAJTÓ-RENDSZER

MAGIC típus



MAGIC ajtószárny, TÖLGY PREMIUM dekorfólia, ovális fogantyú

A MAGIC típusú fal előtt futó tolóajtó-rendszer kizárólag MAGIC típusú teljes ajtószárnyal kapható. MAGIC típusú ajtószárny alap kivételben „méhsejtrácsos”, felár ellenében teljes lemezes kitöltéssel van megerősítve. Az ajtószárny falc nélküli kivételű éllel rendelkezik. A rendszert használatkész falnyílásba kell beszerelni; nincs alagútja.

A teljes rendszer elemei: MAGIC tolóajtó-rendszer + MAGIC ajtószárny + fogantyú.

A rendszer kizárólag kompletten vásárolható meg (rendszer + ajtószárny).

MAGIC tolóajtó-rendszer

ovális, négyzetletű vagy kerek fogantyú

kitöltés teljes lemezzel

fémből készült kerek vagy négyzetletes szellőzők (4 db); felület: fényes króm, szálciszolt króm, ma fekete

ajtószárny élkielakítása fekete

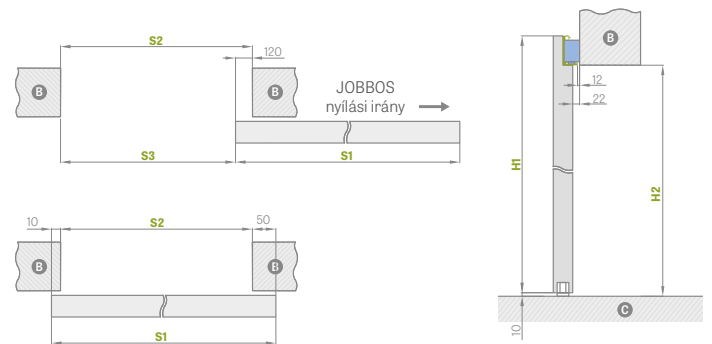

MAGIC FAL ELŐTT FUTÓ TOLÓAJTÓ-RENDSZER

		„60”	„70”	„80”	„90”	„100”
S1	Ajtószárny szélessége	644	744	844	944	1044
S2	Falnyílás szélessége	584	684	784	884	984
S3	Átjáró nyílás	464	564	664	764	864
H1	Ajtószárny magassága	2150	2150	2150	2150	2150
H2	Falnyílás magassága	2100	2100	2100	2100	2100

B – fal **C** – padló

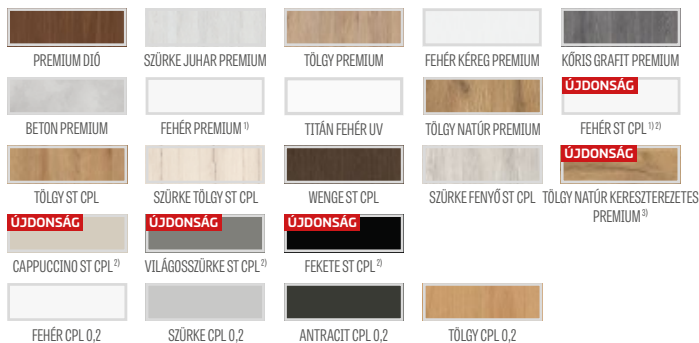

FÉMBŐL KÉSZÜLT KERÉK, OVÁLIS ÉS NÉGYSZÖGLETŰ FOGANTYÚK

fényes króm, szálciszolt króm, fényes sárgaréz, matt fekete



AJTÓSZÁRNY ÉLKIHALAKÍTÁSA FEKETE SIMA



AJTÓSZÁRNY ÉLKIHALAKÍTÁSA FEKETE KERESZTEREZETES

¹⁾ festett hatású, sima fehér fólia

²⁾ speciális **AntiFinger ÚJDONSÁG** bevonat, mely csökkenti a szennyeződések és az ujjlenyomatok láthatóságát

³⁾ 2022.04.01-től kapható



FAL ELŐTT FUTÓ TOLÓAJTÓ-RENDSZER

GRAF ÜVEGAJTÓK

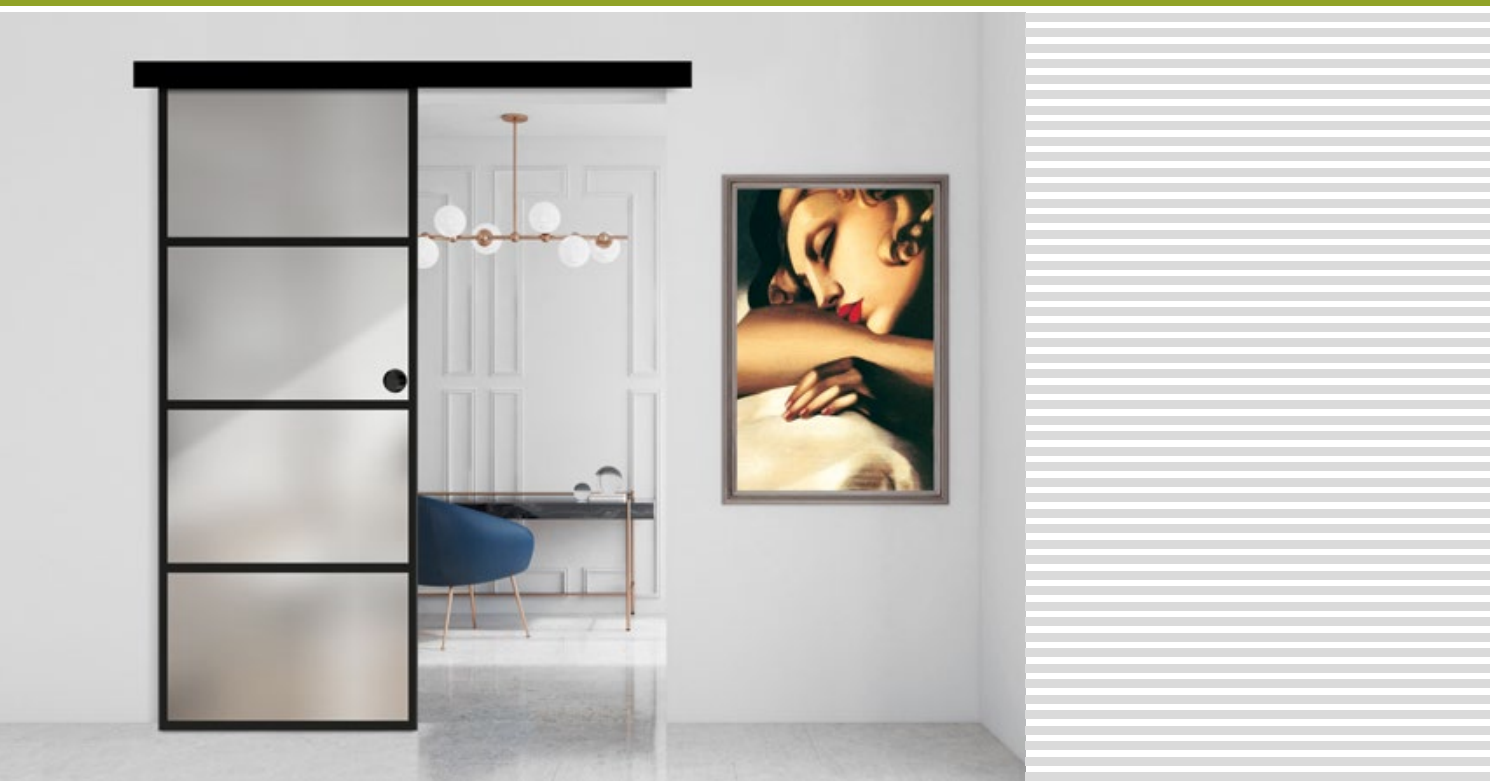

GRAF 38 RENDSZER

Üvegajtós tolóajtó-rendszer, ezüst színű vagy matt feketére porfestett, anódizott alumínium takaróléccel.

Ez egy komplett rendszer, amelyet használatkész falnyílásba kell szerelni, mivel nincs alagút. A rendszerben minden, 58-59. oldalon, a www.erkado.pl weboldalán, valamint a B2B panelben található GRAF üvegtábla elérhető.

A teljes rendszer elemei: SYSTEM GRAF tolóajtó-rendszer + SYSTEM GRAF üvegtábla + fogantyú + egyoldalú önbehúzó

Tolóajtó rendszer ÜVEGAJTÓVAL

- ezüst anód
- matt fekete

üvegtábla

kétoldali kerek fogantyú rozsdamentes acél

kétoldali kerek fogantyú rozsdamentes acél matt fekete

„90”-es üvegtábla felára

önbehúzó

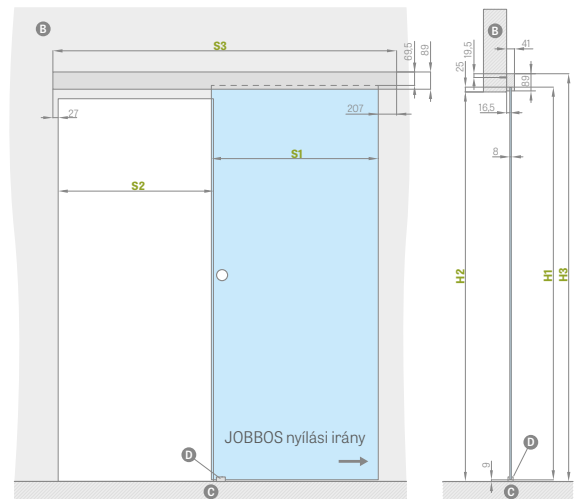

FAL ELŐTT FUTÓ TOLÓAJTÓ-RENDSZER ÜVEGAJTÓVAL

	„60”	„70”	„80”	„90”	
S1	Ajtószárny szélessége	662	762	862	962
S2	Falnyílás szélessége	602	702	802	902
S3	Vezetősín hossza	1500	1500	1800	2000
H1	Ajtószárny magassága				2036
H2	Falnyílás magassága				max. 2020
H3	A rendszer teljes magassága				2114

FOGANTYÚ

rozsdamentes acél, matt fekete



B – fal **C** – padló **D** – vezetősín



FALBAN FUTÓ TOLÓAJTÓ-RENDSZEREK

FALBAN FUTÓ

Az ERKADO kínálatában az alábbi falban futó rendszerek kaphatók:

ALAGUTAS ALAPVETŐ BEÉPÍTÉS	
SP1C.100	egyszárnyú, 100-as kazettában futó tolóajtó-rendszer Csak a keretes STILE ajtószárnyakhoz, lakkozott ajtószárnyakhoz valamint az ALTAMURA 1 és UNO PREMIUM modellhez
SP2C.100	kétszárnyú, 100-ös kazettába beépíthető tolóajtó-rendszer csak a keretes STILE ajtószárnyakhoz, valamint az ALTAMURA 1 és UNO PREMIUM modellhez
SP1C.125	egyszárnyú, 125-ös kazettában futó tolóajtó-rendszer
SP2C.125	kétszárnyú, 125-ös kazettába beépíthető tolóajtó-rendszer
ZN1	Az SP1C.100 vagy SP1C.125 rendszert kiegészítő alapfal egyoldali beépítése
ZN2	Az SP2C.100 vagy SP2C.125 rendszert kiegészítő alapfal egyoldali beépítése

CPL 0,2 és CPL 0,7 laminátumok esetében nem elérhető rendszerek

$$\text{TOLÓAJTÓ-RENDSZER ÁRA} = \text{AJTÓSZÁRNY ÁRA} + \text{ALUMÍNIUMKAZETTA ÁRA} + \text{ALAPVETŐ ALAGUTAS BEÉPÍTÉS ÁRA} + \text{OPCIONÁLISAN ZN1 VAGY ZN2 BEÉPÍTÉS ÁRA}$$

Alap kivitelben az egyszárnyú/kétszárnyú falban futó rendszer elemei a következők:

- alumíniumkazetta [LEON] SP1
- alumíniumkazetta [LEON] SP2
- falc nélküli ajtószárny / kettő falc nélküli ajtószárny – alap kivitelű ajtószárny ára / két ajtószárny ára
- alapvető alagutas beépítés (fenti táblázat)
- ZN1 vagy ZN 2 alagutas beépítés – a táblázatot lásd a következő oldalon

FÉMBŐL KÉSZÜLT KERESZT ALAKÚ FOGANTYÚK

fényes króm, szálcsiszolt króm, fényes sárgaréz, matt fekete



KULCSOS KAMPÓZSÁR

fényes króm, szálcsiszolt króm, fényes sárgaréz, matt fekete



Kulcs csak az ezüst színben elérhető

A kulcsos kampózárhoz két választott fogantyú jár.

FELÁRAS EXTRÁK

illesztés 90 fokban

kampós zár vasalattal

kizárólag ezeknél a típusoknál elérhető: SP1C.100, SP1C.125

ovális, négyszögletű vagy kerek fogantyú

színválaszték: fényes króm, szálcsiszolt króm, fényes sárgaréz, matt fekete

elérhető az SP1C.100, SP2C.100, SP1C.125, SP2C.125 típusnál a készlethez két db fogantyú tartozik

tolóajtó kagyló

színválaszték: fényes króm, szálcsiszolt króm, fényes sárgaréz, matt fekete

szinkronmozgató

két ajtószárny egyidejű nyitása és zárása egy ajtószárny használatával kizárólag ezeknél a típusoknál elérhető: SP2C.100, SP2C.125

fékes önbehúzó

automatikusan lelassítja az ajtószárnyat a záródás utolsó szakaszában; csak az SP1C.100 és SP1C.125-höz kapható

FALBEÉPÍTÉS EGYSZÁRNYÚ RENDSZERBEN EGY OLDALRA ZN1

Az alapfal egyoldali szabályozási tartománya min.-max (mm)

0-40;
40-60;
60-80;
80-100;
100-120;
120-140
140-160;
160-180;
180-200
200-220;
220-240
240-260;
260-280
280-300;
300-320
320-340;
340-360

- A rendszer a ZN2 dupla ajtó falbeépítésének egyik oldalára terjed ki + 30 % a fenti táblázat áraihoz

EGY- ÉS KÉTSZÁRNYÚ FALBAN FUTÓ TOLÓAJTÓ-RENDSZEREK

		„60”	„70”	„80”	„90”	„100”	2 x „60”	2 x „70”	2 x „80”	2 x „90”	2 x „100”
S1	Ajtószárny szélessége	644	744	844	944	1044	1288	1488	1688	1888	2088
S2	Tok belmérete	602	702	802	902	1002	1202	1402	1602	1802	2002
S3	Kazetta szélessége	1318	1518	1718	1918	2118	2538	2938	3338	3738	4138
S4	A toktakarás szélessége takaróléc 6cm / takaróléc 8 cm	744 / 784	844 / 884	944 / 984	1044 / 1084	1144 / 1184	1344 / 1384	1544 / 1584	1744 / 1784	1944 / 1984	2144 / nincs
S5	Kazetta belmérete	655	755	855	955	1055	1255	1455	1655	1855	2055
S6	Falnyílás szélessége	1338	1538	1738	1938	2138	2558	2958	3358	3758	4158
H1	Ajtószárny magassága	2030	2030	2030	2030	2030	2030	2030	2030	2030	2030
H2	Takaróléc külső magassága 6cm lécc/8cm lécc	2092 / 2112	2092 / 2112	2092 / 2112	2092 / 2112	2092 / 2112	2092 / 2112	2092 / 2112	2092 / 2112	2092 / 2112	2092 / nincs
H3	Kazetta magassága	2115	2115	2115	2115	2115	2115	2115	2115	2115	2115
H4	Tok belső magassága	2021	2021	2021	2021	2021	2021	2021	2021	2021	2021
H5	Falnyílás magassága	2125	2125	2125	2125	2125	2125	2125	2125	2125	2115



Fal előtt futó tolóajtó-rendszer fényképe



Falban futó tolóajtó-rendszer fényképe



EGY- ÉS KÉTSZÁRNYÚ RENDSZEREK

FALBAN FUTÓ

SP1C.100 (balos, alapkivitelű üvegezés)

állandó tartomány 100 mm

A kazetta vastagsága a 75 mm-es G/K lapokkal való beépítés előtt

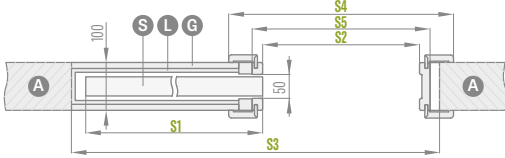

Csak az UNO PREMIUM, ALTAMURA 1 típusokhoz, és minden keretes ajtószárnyhoz.
A rendszer nem tartalmaz és nem igényel porfogó keféket.

SP1C.125 (balos, alapkivitelű üvegezés)

állandó tartomány 125 mm

A kazetta vastagsága a 100 mm-es G/K lapokkal való beépítés előtt

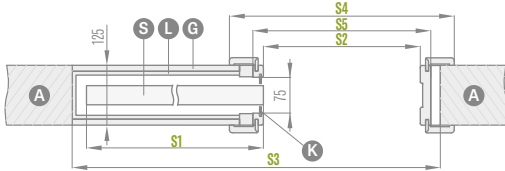

Csak üvegtartó kerettel ellátott lemezelt ajtószárnyhoz.
A rendszer szürke porfogó keféket tartalmaz.

ZN1 alapfal egyoldali beépítése az SP1C.100 és az SP1C.125 esetében

alapfal beépítésének mértéke 0-40; 40-60; ... 340-360

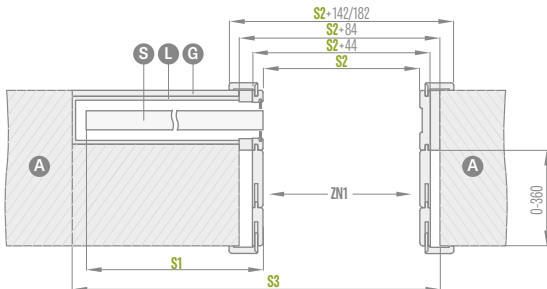

Az ábrán a ZN1 alapfal egyoldali beépítése látható.

SP2C.100 (alapkivitelű üvegezés)

állandó tartomány 100 mm

A kazetta vastagsága a 75 mm-es G/K lapokkal való beépítés előtt

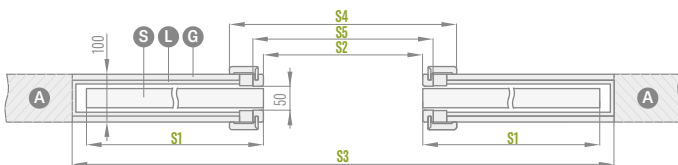

Csak az UNO PREMIUM, ALTAMURA 1 típusokhoz, és minden keretes ajtószárnyhoz.
A rendszer nem tartalmaz és nem igényel porfogó keféket.

SP2C.125 (alapkivitelű üvegezés)

állandó tartomány 125 mm

A kazetta vastagsága 100 mm-es G/K lapokkal való beépítés előtt)

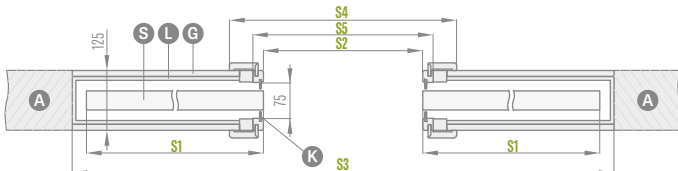

Csak üvegtartó kerettel ellátott lemezelt ajtószárnyhoz.
A rendszer szürke porfogó keféket tartalmaz.

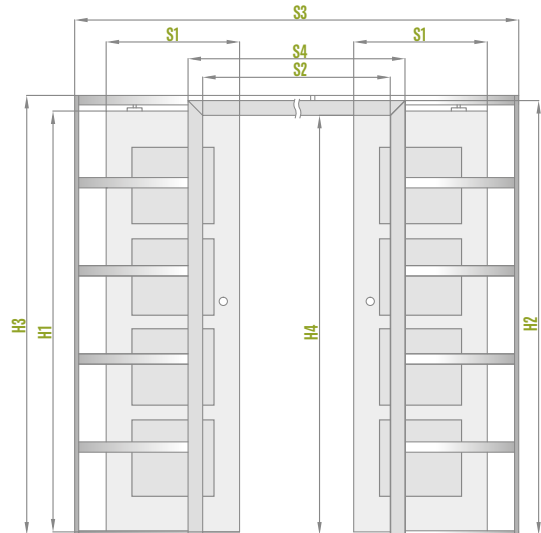
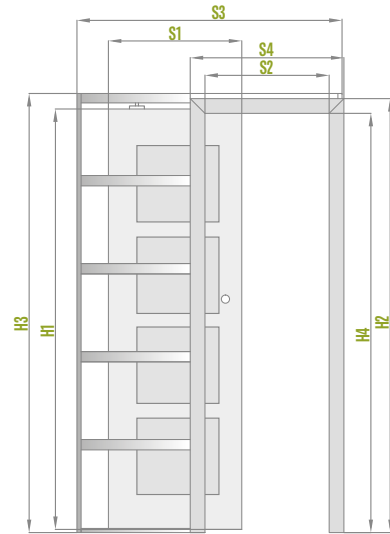

- A** - fal
- L** - alumíniumkazetta
- G** - gipszkarton
- K** - porfogó kefék
- S** - ajtószárny

ZN2 alapfal egyoldali beépítése az SP2C.100 és az SP2C.125 esetében

alapfal beépítésének mértéke 0-40; 40-60; ... 340-360

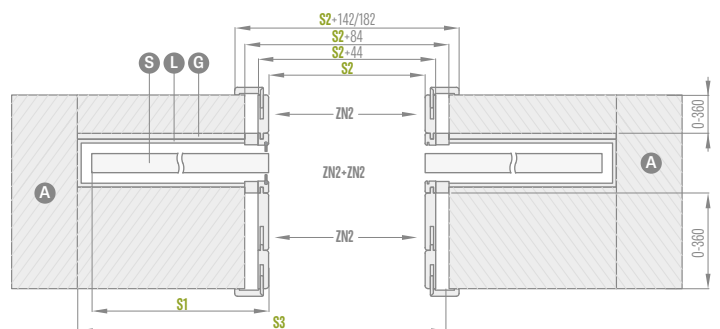

Az ábrán a ZN2 + ZN2 alapfal beépítése mindkét oldalon.



KÉTSZÁRNYÚ AJTÓ

FALCOS ÉS FALC NÉLKÜLI

HASZNOS INFORMÁCIÓK

KÉTSZÁRNYÚ AJTÓ



- A kétszárnyú ajtók esetében felár ellenében kérhető teljes lemezes kitöltés.
- A kétszárnyú ajtók gyártása az elérhető egyszárnyú lemezelt és keretes STILE ajtókon alapul, ezért jellemzőik, mint a szín, a kivitel (STANDARD, SOFT), az üvegezés stb. azokkal egyezők.
- A kétszárnyú ajtók kaphatók CPL 0,2 és CPL 0,7 kivitelben
- A passzív szárny tolóretesszel rendelkezik.
- A „60”-as szélességű passzív szárny csak tömör, sima változatban kapható – toldóelem (lásd a lenti ábrát).
- A toldóelemek STANDARD éltechnológiával készülnek. Méhsejtrácsos vagy felár ellenében teljes lemezes kitöltéssel kaphatók. A toldóelem függőleges erezésű.
- Az aktív és passzív ajtószárnyak ajtószegéllyel rendelkeznek.
- A CPL 0,7 ajtószárnyak esetében az ajtószegély CPL 0,2 laminált
- A falc nélküli kivitelben készült kétszárnyú ajtók kizárólag mágneszárral kaphatók.
- A falc nélküli kétszárnyú ajtók csak állítható ajtókkal kaphatók.
- A kétszárnyú ajtókhoz nem kapható elektromos zár

ELÉRHETŐ AJTÓSZÁRNY SZÉLESSÉGEK:

- Lemezelt és keretes KÉTSZÁRNYÚ „120”-astól a „190”-esig** valamint teljes sima toldóelemes kombinációk

60 + 30*	70 + 30*	80 + 30*	90 + 30*	100 + 30*
60 + 40*	70 + 40*	80 + 40*	90 + 40*	100 + 40*
60 + 50*	70 + 50*	80 + 50*	90 + 50*	100 + 50*

- * A toldóelem csak a standard technológiával készült teljes sima változatban kapható
- ** „180”-asig a falc nélküliekhez

KÉTSZÁRNYÚ AJTÓ ÁRA:

- Lemezelt és keretes:

aktív szárny **60 70 80 90 100** + passzív szárny **60 70 80 90***

$$\text{kétszárnyú ajtó ára ajtószegéllyel} = \text{Ajtószárny ára x 2} + \text{ajtószegély}$$

- Lemezelt és keretes:

aktív szárny **60 70 80 90 100** + passzív teljes sima toldóelem **30 40 50**

$$\text{kétszárnyú ajtó ára toldóelemmel és ajtószegéllyel} = \text{Ajtószárny ára} + \text{Tömör kiegészítő szárnya ajtószegéllyel}$$

- A fix és állítható ajtók ára a kétszárnyú ajtóban + 30%
- Felár teljes lemezes toldóelemhez
- Lakozott toldóelem csak teljes sima TITÁN FEHÉR UV

* nem vonatkozik a falc nélküli ajtószárnyakra



KÉTSZÁRNYÚ AJTÓ

FALC NÉLKÜLI

FALC NÉLKÜLI KÉTSZÁRNYÚ AJTÓ
ÁLLÍTHATÓ AJTÓTOKKAL

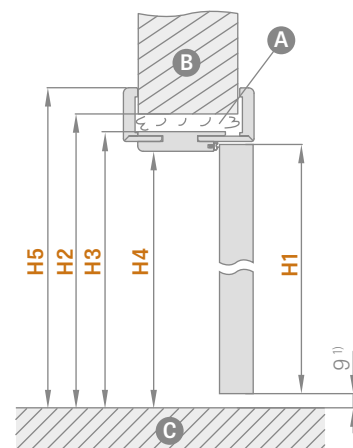
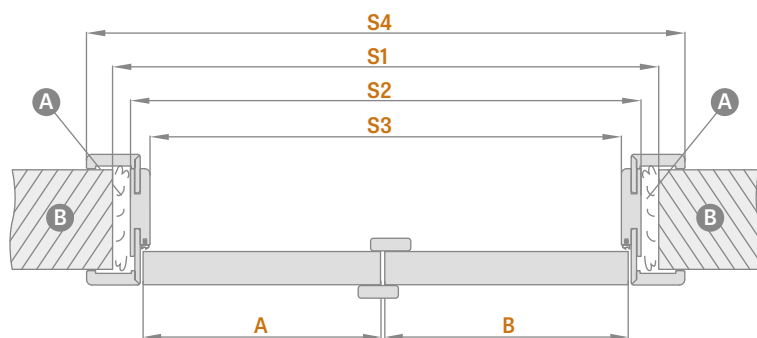

A – purhab **B** – fal **C** – padló

¹⁾ az ajtótok mérettoleranciájából adódó megengedett eltérés +- 3mm (ajánlott a beszerelés előtt ellenőrizni)

Állítható ajtótok	FALC NÉLKÜLI KÉTSZÁRNYAS AJTÓ									
	,90"	,100"	,110"	,120"	,130"	,140"	,150"	,160"	,170"	,180"
A+B Ajtószárny szélessége	988	1088	1188	1288	1388	1488	1588	1688	1788	1888
S1 Falnyílás szélessége	1061	1161	1261	1361	1461	1561	1661	1761	1861	1961
S2 Tok külmérete	1021	1121	1221	1321	1421	1521	1621	1721	1821	1921
S3 Tok belmérete	977	1077	1177	1277	1377	1477	1577	1677	1777	1877
S4 A toktakarás szélessége takaróléc 6 cm / takaróléc 8 cm	1119 / 1159	1219 / 1259	1319 / 1359	1419 / 1459	1519 / 1559	1619 / 1659	1719 / 1759	1819 / 1859	1919 / 1959	2019 / 2059
H1 Ajtószárny magassága	2030	2030	2030	2030	2030	2030	2030	2030	2030	2030
H2 Falnyílás magassága	2073	2073	2073	2073	2073	2073	2073	2073	2073	2073
H3 Tok külső magassága	2053	2053	2053	2053	2053	2053	2053	2053	2053	2053
H4 Tok belső magassága	2031	2031	2031	2031	2031	2031	2031	2031	2031	2031
H5 Takaróléc külső magassága 6 cm lécc/8 cm lécc	2102 / 2122	2102 / 2122	2102 / 2122	2102 / 2122	2102 / 2122	2102 / 2122	2102 / 2122	2102 / 2122	2102 / 2122	2102 / 2122

KÉTSZÁRNYÚ AJTÓ
-SZIMMETRIKUS



KÉTSZÁRNYÚ AJTÓ
-ASZIMMETRIKUS



KÉTSZÁRNYÚ AJTÓ
-TELJES SIMA TOLDÓELEMMEL





KÉTSZÁRNYÚ AJTÓ

FALCOS

FALCOS KÉTSZÁRNYÚ AJTÓ ÁLLÍTHATÓ AJTÓTOKKAL

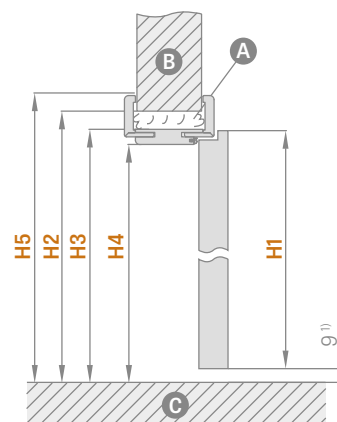
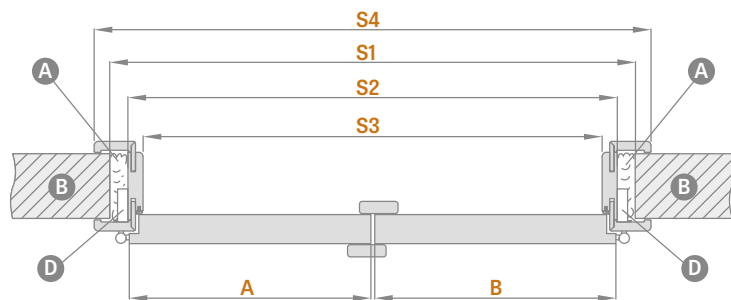

A – hab B – fal C – padló D – zsanér foglalat

Állítható ajtótok	KÉTSZÁRNYÚ AJTÓ										
	,90"	,100"	,110"	,120"	,130"	,140"	,150"	,160"	,170"	,180"	,190"
A+B Ajtószárny szélessége	988	1088	1188	1288	1388	1488	1588	1688	1788	1888	1988
S1 Falnyílás szélessége	1034	1134	1234	1334	1434	1534	1634	1734	1834	1934	2034
S2 Tok külmérete	994	1094	1194	1294	1394	1494	1594	1694	1794	1894	1994
S3 Tok belmérete	950	1050	1150	1250	1350	1450	1550	1650	1750	1850	1950
S4 A toktakarás szélessége takaróléc 6 cm / takaróléc 8 cm	1092 / 1132	1192 / 1232	1292 / 1332	1392 / 1432	1492 / 1532	1592 / 1632	1692 / 1732	1792 / 1832	1892 / 1932	1992 / 2032	2092 / 2132
H1 Ajtószárny magassága	2030	2030	2030	2030	2030	2030	2030	2030	2030	2030	2030
H2 Falnyílás magassága	2060	2060	2060	2060	2060	2060	2060	2060	2060	2060	2060
H3 Tok külső magassága	2040	2040	2040	2040	2040	2040	2040	2040	2040	2040	2040
H4 Tok belső magassága	2018	2018	2018	2018	2018	2018	2018	2018	2018	2018	2018
H5 Takaróléc külső magassága 6 cm lécs / 8 cm lécs	2089 / 2109	2089 / 2109	2089 / 2109	2089 / 2109	2089 / 2109	2089 / 2109	2089 / 2109	2089 / 2109	2089 / 2109	2089 / 2109	2089 / 2109

FALCOS KÉTSZÁRNYÚ AJTÓ FIX AJTÓTOKKAL

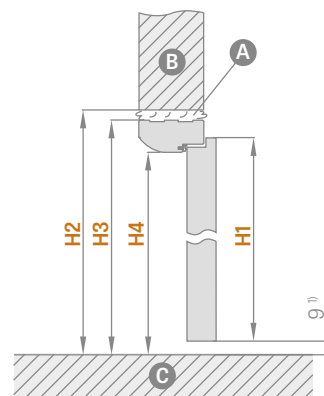
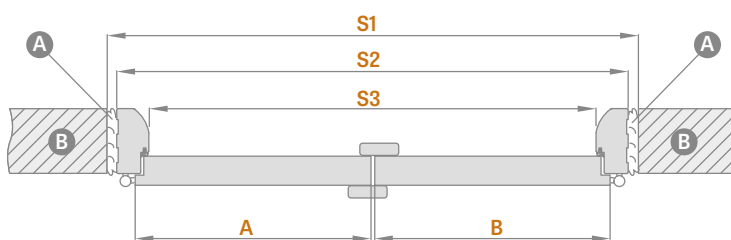

A – purhab B – fal C – padló

Fix ajtótok	KÉTSZÁRNYÚ AJTÓ										
	,90"	,100"	,110"	,120"	,130"	,140"	,150"	,160"	,170"	,180"	,190"
A+B Ajtószárny szélessége	988	1088	1188	1288	1388	1488	1588	1688	1788	1888	1988
S1 Falnyílás szélessége	1068	1168	1268	1368	1468	1568	1668	1768	1868	1968	2068
S2 Tok külmérete	1038	1138	1238	1338	1438	1538	1638	1738	1838	1938	2038
S3 Tok belmérete	950	1050	1150	1250	1350	1450	1550	1650	1750	1850	1950
H1 Ajtószárny magassága	2030	2030	2030	2030	2030	2030	2030	2030	2030	2030	2030
H2 Falnyílás magassága	2077	2077	2077	2077	2077	2077	2077	2077	2077	2077	2077
H3 Tok külső magassága	2062	2062	2062	2062	2062	2062	2062	2062	2062	2062	2062
H4 Tok belső magassága	2018	2018	2018	2018	2018	2018	2018	2018	2018	2018	2018

¹⁾ az ajtótok mérettoleranciájából adódó megengedett eltérés +-3mm (ajánlott a beszerelés előtt ellenőrizni)



CSUKLÓAJTÓK



SZERKEZET

- az ajtószárny két, egymással rejtett zsanérokkal összekapcsolt elemből áll
- két HDF lemezzel borított MDF keretelem vagy két HDF lemezzel borított fából készült belső keretelem PREMIUM és CPL dekorfóliával
- a stabilizáló kitöltés „méhsejtrács” vagy felár ellenében teljes lemez

KIALAKÍTÁS

- fóliával borított HDF lemez
- ajtószárny STANDARD éllel
- szélek a felület színében vagy opcionálisan sima fekete színben (a KERESZTEREZETES NATÚR TÖLGY PREMIUM KIVITELBEN az ajtószárny éle fekete kereszterezetes)

VASALAT

- három rejtett zsanér az ajtószárnyak között
- vezetőrendszer az ajtó felső és alsó részében
- kulcsos reteszár, zárbetét, másodzár vagy fürdoszobai zárszerkezet

FELÁRAS EXTRÁK

kitöltés teljes lemezzel

„100”-as ajtószárny

ajtószárny élkielakítása fekete

CSUKLÓ AJTÓSZÁRNY

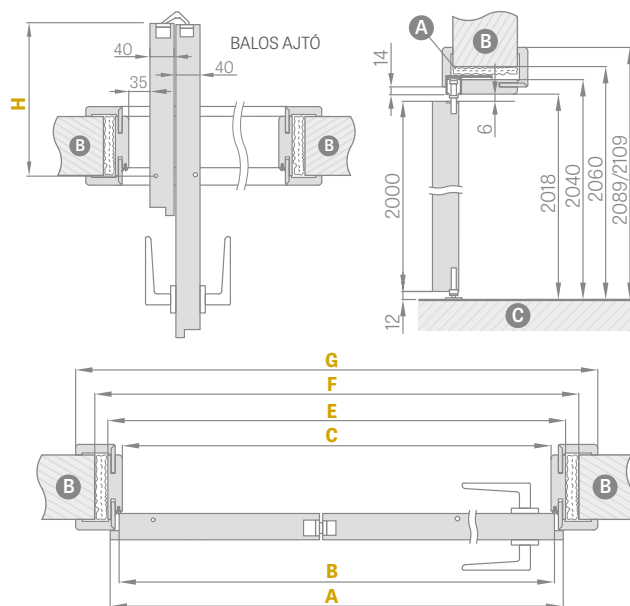

Ajtószélesség	A	B	C	E	F	G	H
„60”	641	614	604	648	688	746*/786**	152,5
„70”	741	714	704	748	788	846*/886**	202,5
„80”	841	814	804	848	888	946*/986**	252,5
„90”	941	914	904	948	988	1046*/1086**	302,5
„100”	1041	1014	1004	1048	1088	1146*/1186**	352,5

*takaróléc 6 cm / **takaróléc 8 cm illesztés csak 45 fokban

ELÉRHETŐ AJTÓSZÁRNY SZÉLESSÉGEK

60 70 80 90 100



szerelést bemutató film
<https://youtu.be/tzccmzy7rvq>

STANDARD



¹⁾ festett hatású, sima fehér fólia

²⁾ speciális **AntiFinger** ÚJDONSÁG bevonat, mely csökkenti a szennyeződések és az ujjlenyomatok láthatóságát

³⁾ 2022.04.01-től kapható

Beállítási tartomány min.-max (mm)	Beállítási tartomány min.-max (mm)
80-100	260-280
100-120	260-300
120-140	280-300
140-160	300-320
160-180	320-340
180-200	340-360
200-220	360-380
220-240	380-400
240-260	400-420

2 cm-enként felár (a 400-420 mm tartomány árát alapul véve) egészen az 500-520 tartományig



COVERT FALSÍKBAN ZÁRÓDÓ AJTÓK

BEFELE ÉS KIFELE NYÍLÓ



FALCOS ÉS FALC NÉLKÜLI AJTÓSZÁRNY

REJTETT ALUMÍNIUMTOK

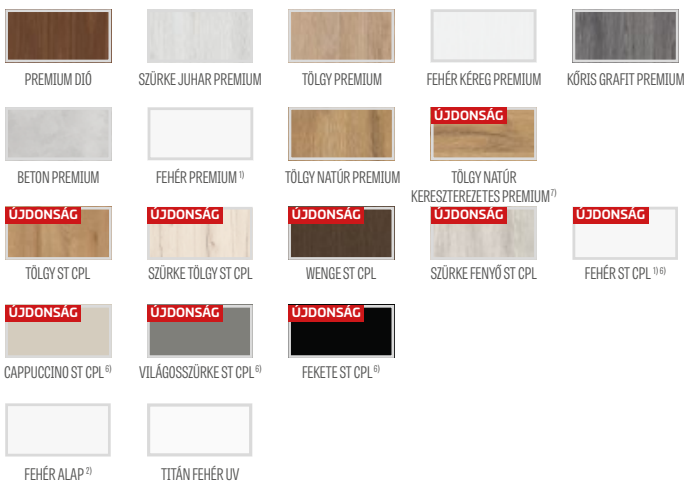

SZERKEZET

- falcos vagy falc nélküli ajtószárny
- két HDF lemezzel borított fából készült keretelem
- a stabilizáló kitöltés „méhsejtrács” vagy felár ellenében teljes lemez

KIALAKÍTÁS

- fóliával keresztirányban borított HDF lemez, premium vagy festéshez/tapétázáshoz
- az ajtószárny éle falcos vagy falc nélküli technológiával került kialakításra

VASALAT

- mindig kettő, tokba süllyesztett, rejtett zsanér (a harmadik opcionálisan felár ellenében)
- a falcos ajtószárnyban mágneszár, a falc nélküli ajtószárnyban kulccsal, zárbetéttel, kulcs nélkül vagy fürdőszobai zárszerkezettel működő zár

FELÁRAS EXTRÁK

fehér vagy fekete színű ajtótokok ³⁾ **ÚJDONSAG**

lakkozott ajtószárny TITÁN FEHÉR UV

kitöltés teljes lemezzel

kiegészítő alsó keresztléc az ajtószárnyban (saját körben lerövidíthető max. 8 cm-ig)

Kerek és négyszögletes, fémből készült szellőzők (4 db.)
kivitel: szálciszolt nikkal, patina, fehér és fekete

fautáztatú műanyag szellőzők (4 db.)

szellőzőnyílás vagy -rács

harmadik zsanér **ÚJDONSAG**

csere fekete színű mágneses zárra

csere fekete színű zsanérra és zárólemezre
- két zsanérhoz vagy
- három zsanérhoz

„100”-as ajtószárny

takaró tömítés ⁴⁾

mágneses korlátozó (ütköző) ⁴⁾ **ÚJDONSAG**
(hatféle színben kapható 132. old.)

ELÉRHETŐ AJTÓSZÁRNY SZÉLESSÉGEK

60 70⁵⁾ 80⁵⁾ 90 100

¹⁾ festett hatású, sima fehér fólia

²⁾ tapétázáshoz és festéshez

³⁾ alapesetben alumínium színű tok

⁴⁾ az ütköző ellehetleníti a takaró tömítés használatát és vice versa

⁵⁾ FEHÉR ALAP ajtószárnyak és alumínium ajtótokok "70" és "80" szélességben, rövid szállítási határidővel, részletek az értékesítőnél

⁶⁾ speciális **AntiFinger** **ÚJDONSAG** bevonat, mely csökkenti a szennyeződések és az ujjlenyomatok láthatóságát

⁷⁾ 2022.04.01-től kapható



COVERT FALSÍKBAN ZÁRÓDÓ AJTÓK

BEFELE NYÍLÓ FALCOS AJTÓSZÁRNY

FALCOS AJTÓSZÁRNY

REJTETT ALUMÍNIUMTOK

A BEFELE NYÍLÓ FALCOS AJTÓSZÁRNYAK STANDARD MÉRETEI

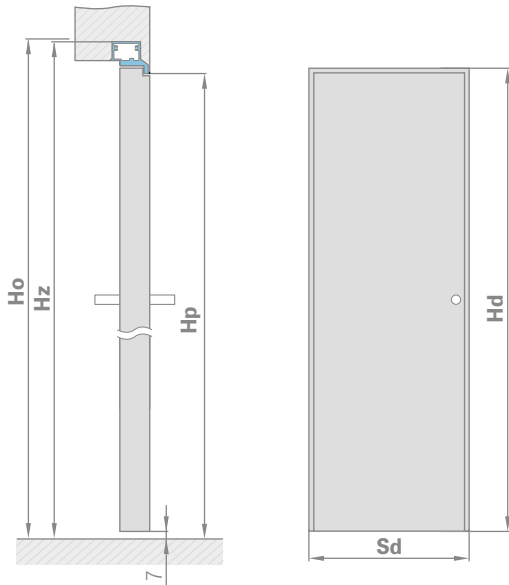

Ajtószárny szélessége	Falnyílás szélessége	Tok külmérete	Nyílás szélessége
Sd [mm]	So [mm]	Sz [mm]	Sp [mm]
620	700	690	605
720	800	790	705
820	900	890	805
920	1000	990	905
1020	1100	1090	1005

Ajtószárny magassága	Falnyílás magassága	Tok külső magassága	Nyílás magassága
Hd [mm]	Ho [mm]	Hz [mm]	Hp [mm]
2030	2079	2072	2030

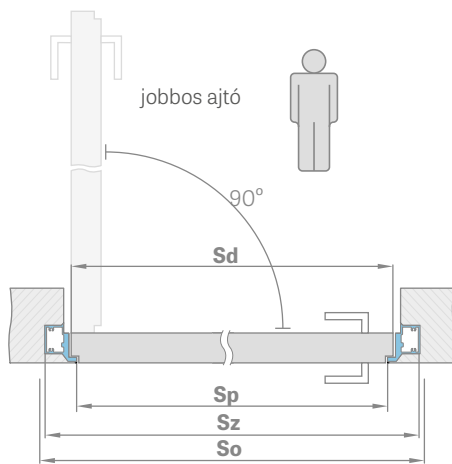

BEÉPÍTÉS GK-LAPPAL

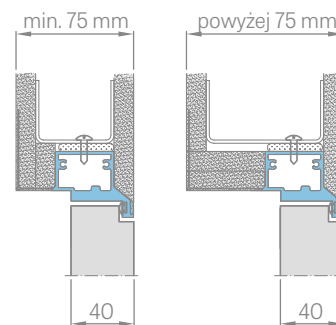

ALUMÍNIUMTOK KERESZTMETSZETE

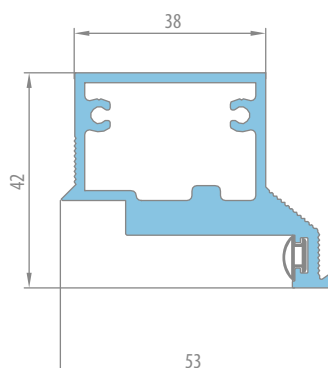

BEÉPÍTÉS FALBA

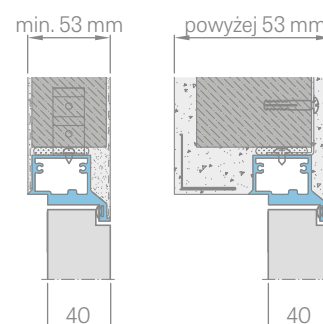



COVERT FALSÍKBAN ZÁRÓDÓ AJTÓK

KIFELE NYÍLÓ FALC NÉLKÜLI AJTÓSZÁRNY

FALC NÉLKÜLI AJTÓSZÁRNY

REJTETT ALUMÍNIUMTOK

A KIFELE NYÍLÓ FALC NÉLKÜLI AJTÓSZÁRNYAK STANDARD MÉRETEI

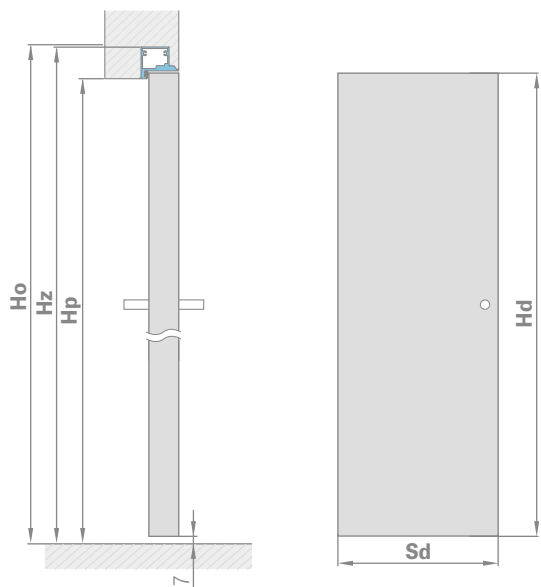

Ajtószárny szélessége	Falnyílás szélessége	Tok külmérete	Nyílás szélessége
Sd [mm]	So [mm]	Sz [mm]	Sp [mm]
620	700	690	605
720	800	790	705
820	900	890	805
920	1000	990	905
1020	1100	1090	1005

Ajtószárny magassága	Falnyílás magassága	Tok külső magassága	Nyílás magassága
Hd [mm]	Ho [mm]	Hz [mm]	Hp [mm]
2020	2069	2062	2020

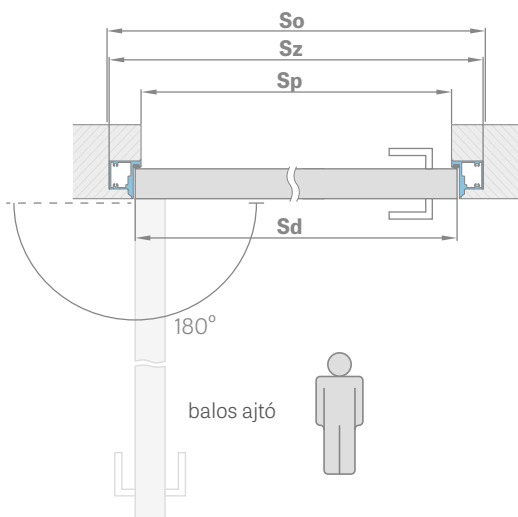

BEÉPÍTÉS GK-LAPPAL

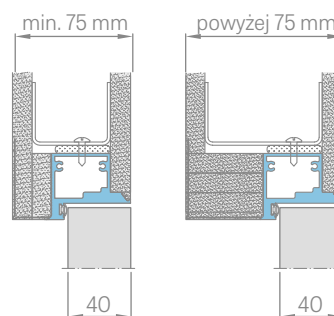

ALUMÍNIUMTOK KERESZTMETSZETE

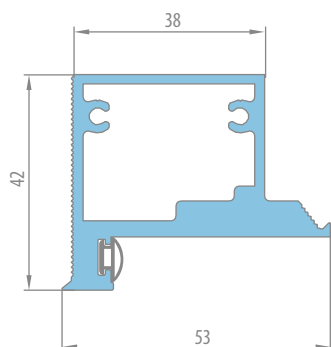

BEÉPÍTÉS FALBA

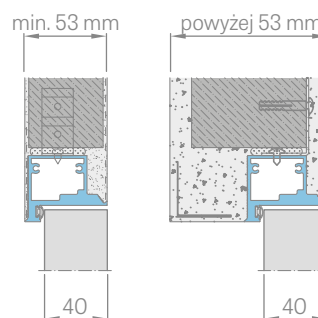



BEVILÁGÍTÓK

FALCOS

ÁLTALÁNOS INFORMÁCIÓK

A bevilágítók gyárilag vannak összeszerelve és üvegezve VSG 331-es biztonsági tej- vagy átlátszó üveggel. (Megrendelésében, kérjük, tüntess fel az üveg fajtáját)

ELÉRHETŐ KONFIGURÁCIÓK

BEVILÁGÍTÓK FELOSZTÁSA

FIX AJTÓTOKHOZ

ÁLLÍTHATÓ AJTÓTOKHOZ

EGYSZÁRNYÚ AJTÓHOZ

KÉTSZÁRNYÚ AJTÓHOZ

EGYSZÁRNYÚ AJTÓ oldal-, felül- és sarokvilágítóval

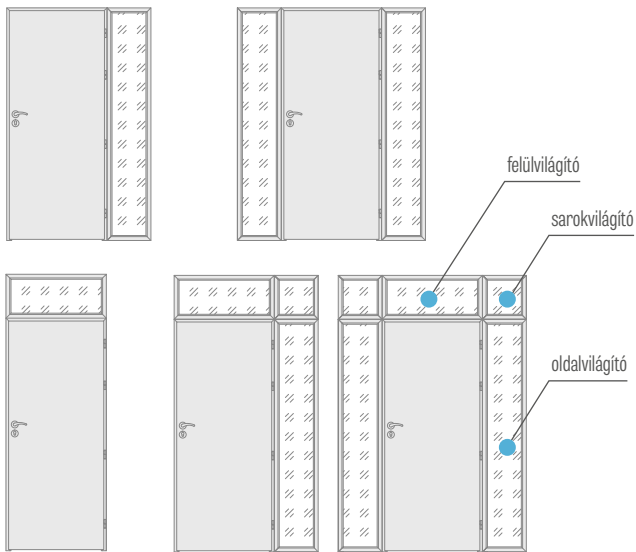

KÉTSZÁRNYÚ AJTÓ oldal-, felül- és sarokvilágítóval

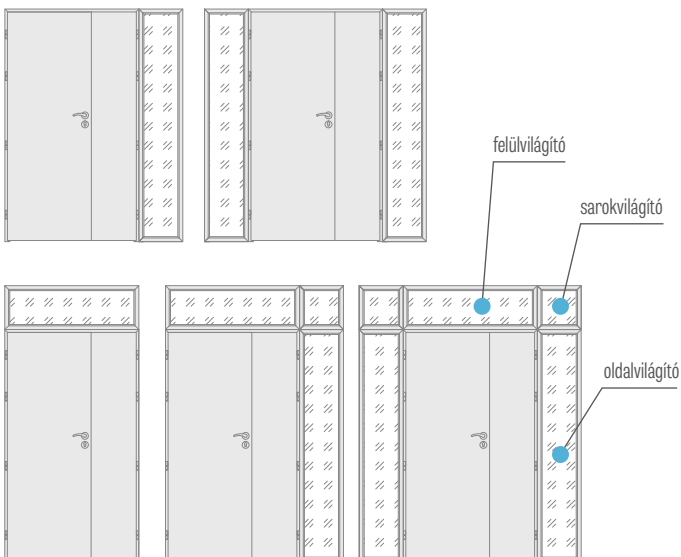

** a standard falcos állítható szélességű tokokhoz hasonló méreteknben kapható 162-163. oldal

- Az ár minden kérhető színű és méretű falcos tok esetében sima felületű matt VSG 331 vagy átlátszó VSG 331 biztonsági üveget tartalmaz.
- Lakkozott bevilágítók felára + 50 %
- A bevilágítókat rögzítő lécek stiftekkel kerülne rögzítésre és (különösen fehér és lakkozott bevilágítók esetén) kis sötét pontok lehetnek láthatók a beütésüket követően.
- A bevilágítók nem kaphatók CPL 0,2 és CPL 0,7 laminátumokkal

Állítható ajtók oldalvilágítója takaróléc
6 cm / takaróléc 8 cm

„30” „40” „50” „60”

446/486, 546/586, 646/686, 746/786

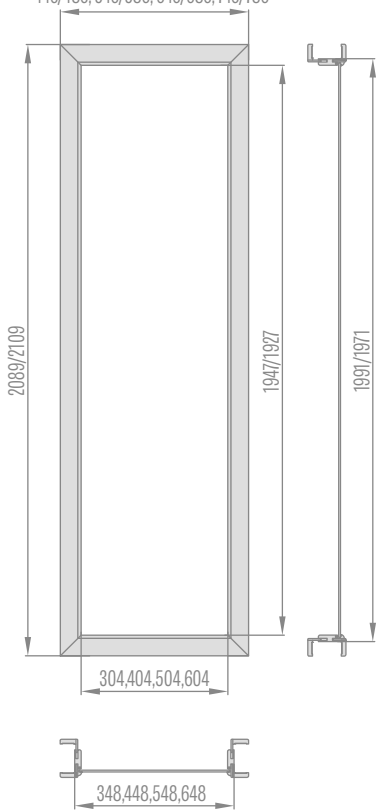

Állítható ajtók sarokvilágítója takaróléc
6 cm / takaróléc 8 cm

„30” „40” „50” „60”

446/486, 546/586, 646/686, 746/786

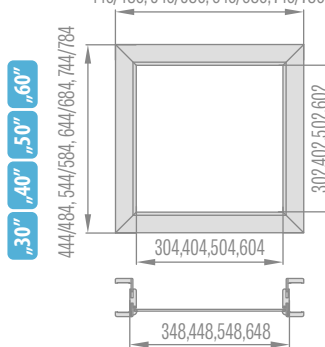

Egyszárnyú ajtó állítható tokjának felülvilágítója takaróléc
6 cm / takaróléc 8 cm

„60” „70” „80” „90” „100”

746/786, 846/886, 946/986, 1046/1086, 1146/1186

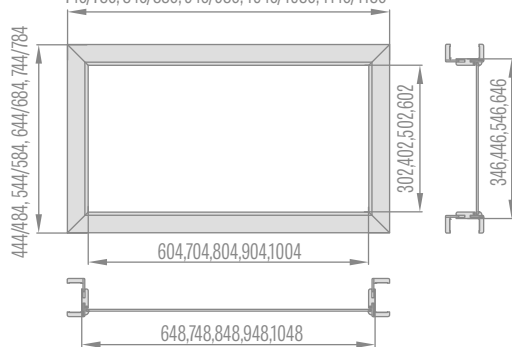

Kétszárnyú ajtó állítható tokjának felülvilágítója takaróléc 6 cm / takaróléc 8 cm

„90” „100” „110” „120” „130” „140” „150” „160” „170” „180” „190”

1092/1132, 1192/1232, 1292/1332, 1392/1432, 1492/1532, 1592/1632, 1692/1732, 1792/1832, 1892/1932, 1992/2032, 2092/2132

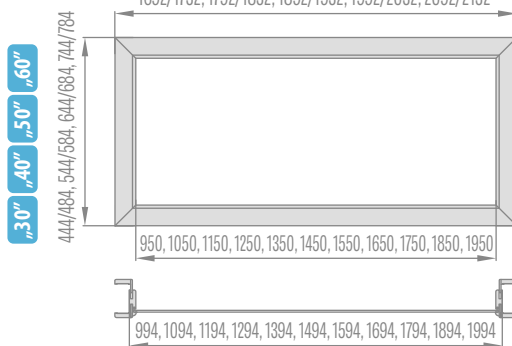

Falnyílás magasságának számítása állítható szélességű ajtók esetében:

az ajtók teljes magassága

+ a bevilágító teljes magassága

- 29 mm (60 mm-es szegőléc esetében) vagy 49 mm (80 mm-es szegőléc esetében)

Falnyílás szélességének számítása állítható szélességű ajtók esetében:

ajtók teljes szélessége

+ bevilágító teljes szélessége

- 58 mm (60 mm-es szegőléc esetében) vagy 98 mm (80 mm-es szegőléc esetében)

Fix ajtók oldalvilágítója

„30” „40” „50” „60”

392,492,592,692

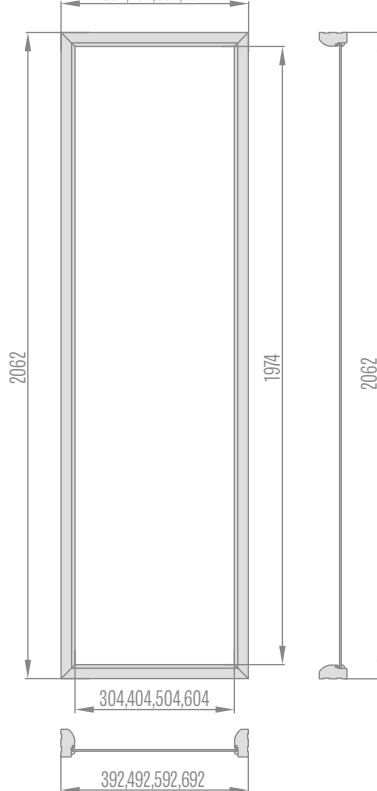

Fix ajtók sarokvilágítója

„30” „40” „50” „60”

392,492,592,692

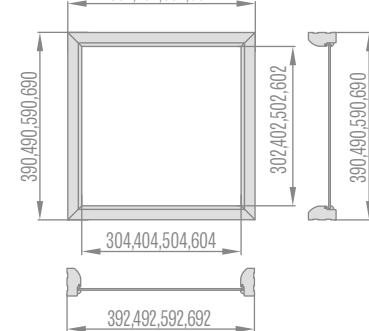

Egyszárnyú ajtó fix tokjának felülvilágítója

„60” „70” „80” „90” „100”

692,792,892,992,1092

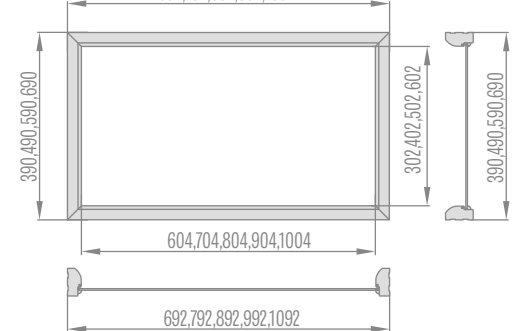

Kétszárnyú ajtó fix tokjának felülvilágítója

„90” „100” „110” „120” „130” „140” „150” „160” „170” „180” „190”



AJTÓTOK

- A falcos állítható ajtótokok és a falcos fix ajtótokok minden lemezelt és STILE keretes technológiával gyártott beltéri ERKADO ajtóhoz alkalmazhatók.
- A falc nélküli állítható ajtótokok minden lemezelt és STILE keretes technológiával gyártott beltéri ajtóhoz alkalmazhatók. A tokok három rejtett zsanérral rendelkeznek.
- A tok magas minőségű MDF lapból készült, és fautánzatú fólia vagy tartós UV-lakk borítja.
- Az alkalmazott technológiától függően, a tokokat a következő borításokkal látják el: FINISH, GREKO, CPL, PREMIUM és UV-lakk.
- A STILE keretes technológiával gyártott tokok gyárilag egy harmadik, kiegészítő zsanérral vannak felszerelve.
- Minden állítható szélességű és fix ajtótok készletében az alábbi elemek találhatóak: az ajtótok elemei szétszerelve, zsanérok és csavarok. Az egyes elemek illesztési helyén furatok vannak előfúrva.
- Minden készlet tartalmazza az összeszerelési útmutatót és a jótállási jegyet.
- A Herse-kollekcióhoz tartozó fix ajtótok téglalap alakú, magja ragasztott fából készült.

ÁLLÍTHATÓ AJTÓTOK FALCOS AJTÓSZÁRNYAK



ÁLLÍTHATÓ TAKARÓLÉCES AJTÓTOK ACÉL AJTÓTOKHOZ



ÁLLÍTHATÓ AJTÓTOK FALC NÉLKÜLI AJTÓSZÁRNYAK



STAND FIX AJTÓTOK FALCOS AJTÓSZÁRNYAK



STANDARD SZEGŐLÉC ÁLLÍTHATÓ AJTÓTOKHOZ

takaróléc 6 cm / takaróléc 8 cm

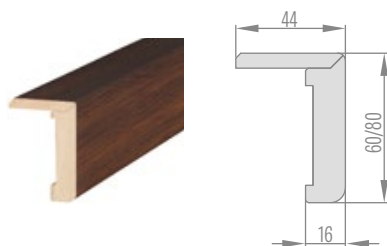

MEGHOSSZABBÍTOTT SZEGŐLÉC ÁLLÍTHATÓ AJTÓTOKHOZ

takaróléc 6 cm / takaróléc 8 cm

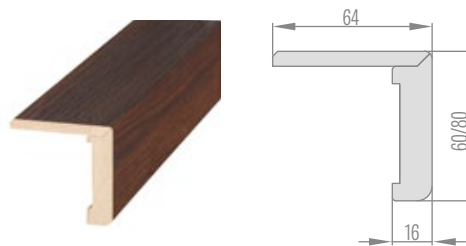

FIX AJTÓTÖK

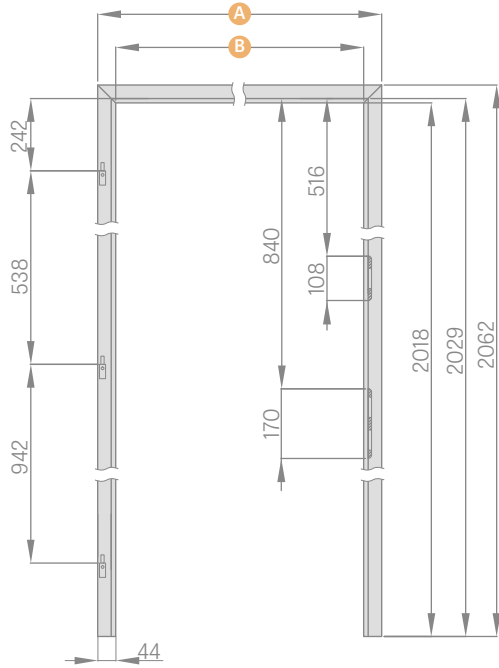

	,60"	,70"	,80"	,90"	,100"	,110"
A	692	792	892	992	1092	1192
B	604	704	804	904	1004	1104

ÁLLÍTHATÓ AJTÓTÖK

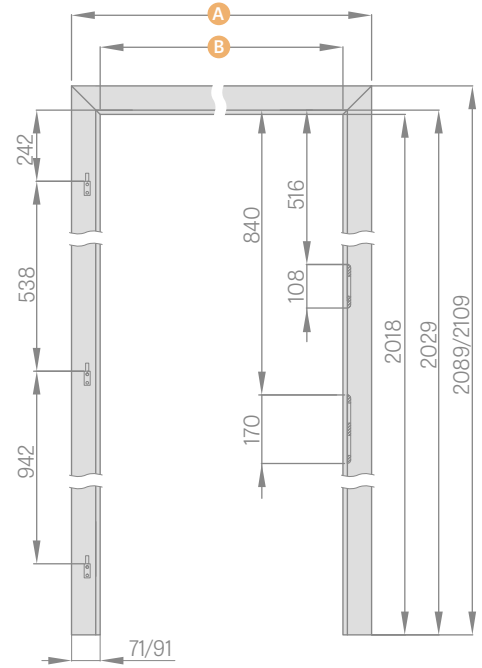

	,60"	,70"	,80"	,90"	,100"	,110"
A	746/786	846/886	946/986	1046/1086	1146/1186	1246/1286
B	604	704	804	904	1004	1104

takaróléc 6cm / takaróléc 8cm

ALAGÚT TÍPUSÚ ÁLLÍTHATÓ AJTÓTÖK

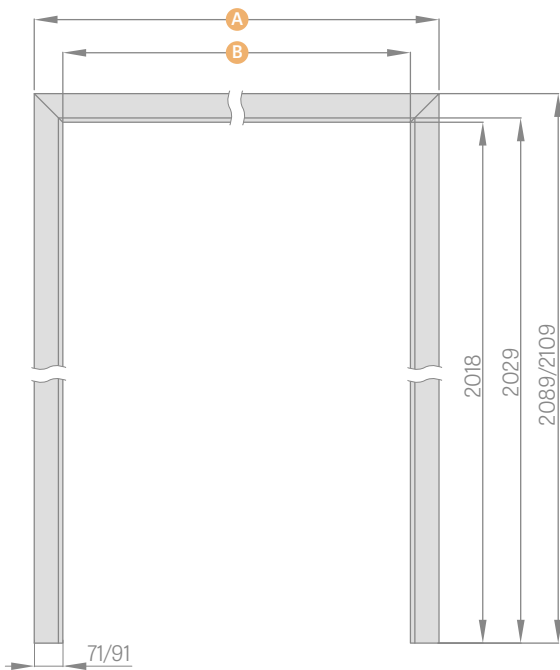

	,60"	,70"	,80"	,90"	,100"	,110"	,120"
A	746/786	846/886	946/986	1046/1086	1146/1186	1246/1286	1346/1386
B	604	704	804	904	1004	1104	1204

	,130"	,140"	,150"	,160"	,170"	,180"	,190"
A	1446/1486	1546/1586	1646/1686	1746/1786	1846/1886	1946/1986	2046/2086
B	1304	1404	1504	1604	1704	1804	1904

takaróléc 6cm / takaróléc 8cm

TAKARÓLÉCES AJTÓTÖK

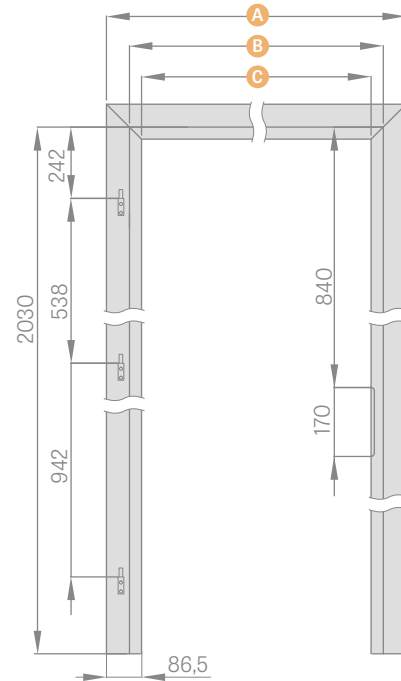

	,60"	,70"	,80"	,90"	,100"
A	737	837	937	1037	1137
B	624	724	824	924	1024
C	564	664	764	864	964

FIX AJTÓTOK KÉTSZÁRNYÚ AJTÓHOZ

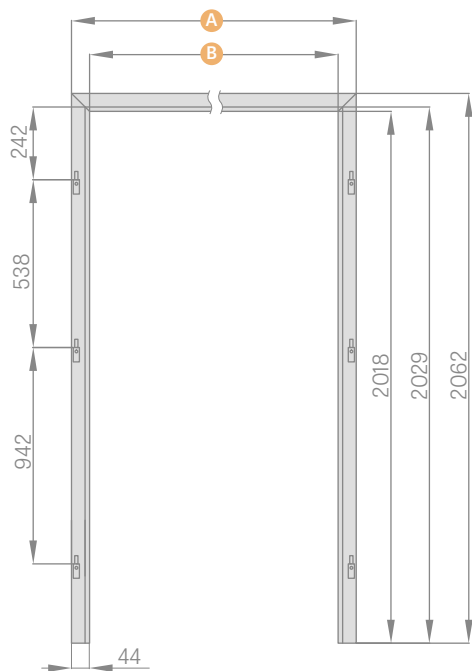

	,90"	,100"	,110"	,120"	,130"	,140"
A	1038	1138	1238	1338	1438	1538
B	950	1050	1150	1250	1350	1450
	,150"	,160"	,170"	,180"	,190"	
A	1638	1738	1838	1938	2038	
B	1550	1650	1750	1850	1950	

ÁLLÍTHATÓ AJTÓTOK KÉTSZÁRNYÚ AJTÓHOZ

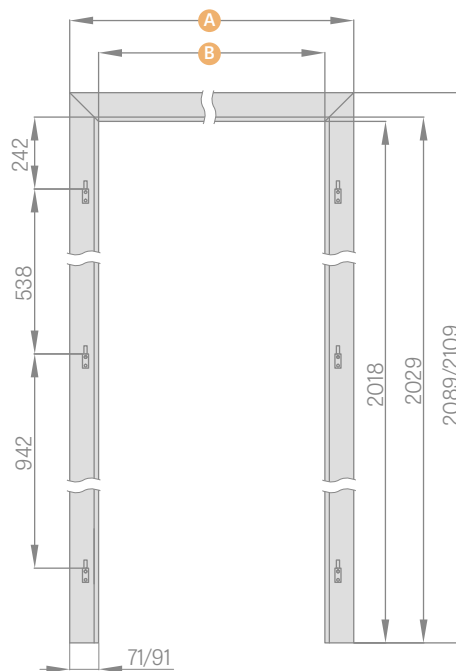

	,90"	,100"	,110"	,120"	,130"	,140"
A	1092/1132	1192/1232	1292/1332	1392/1432	1492/1532	1592/1632
B	950	1050	1150	1250	1350	1450
	,150"	,160"	,170"	,180"	,190"	
A	1692/1732	1792/1832	1892/1932	1992/2032	2092/2132	
B	1550	1650	1750	1850	1950	

takaróléc 6cm / takaróléc 8cm

FIX AJTÓTOK ÜVEGAJTÓHOZ

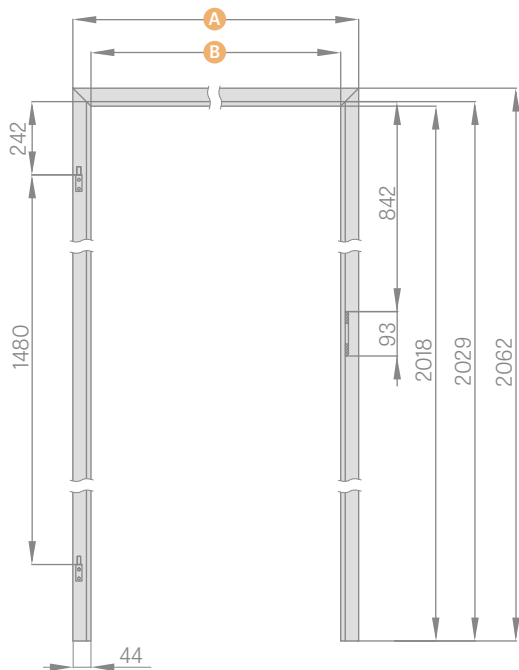

	,60"	,70"	,80"	,90"
A	692	792	892	992
B	604	704	804	904

ÁLLÍTHATÓ AJTÓTOK ÜVEGAJTÓHOZ

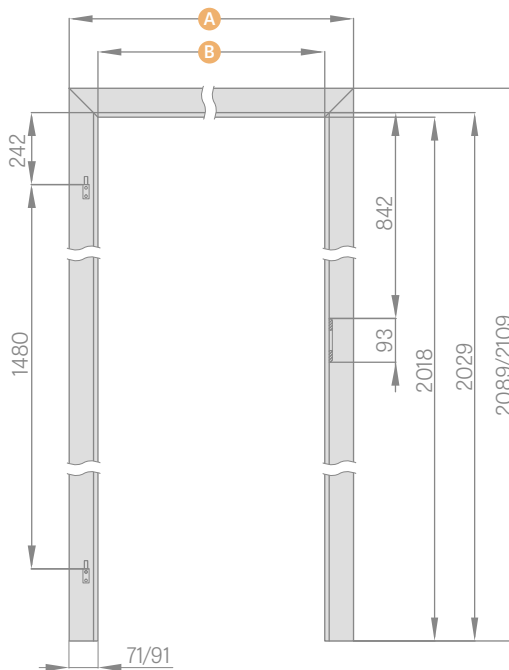

	,60"	,70"	,80"	,90"
A	746/786	846/886	946/986	1046/1086
B	604	704	804	904

takaróléc 6cm / takaróléc 8cm

Az üveglapokhoz szánt ajtótokokban 10 mm-es tengelyű zsanér kerül alkalmazásra



ALAGÚT TÍPUSÚ ÁLLÍTHATÓ AJTÓTOK

FALCOS ÉS FALC NÉLKÜLI

ALAGÚT TÍPUSÚ AJTÓTOK

Az alagút típusú ajtótok olyan állítható ajtótok, amely nem rendelkezik semmilyen vaslattal. Egy felső vízszintes és két függőleges lécből áll.

Felhasználható élvédőként ajtónyílások kivitelezésekor, de leginkább esztétikai célból alkalmazzák az adott helyiség díszítőelemeként.

Az alagút típusú, állítható, falcos tokokat az ERKADO tolóajtó-rendszereiben is alkalmazzák

Az alagút típusú, falc nélküli, állítható tokok azonban nem használhatók a tolóajtó rendszerekben.

A rendszertől függően falcos alagutat alkalmazunk:

ALAGÚT AZ SP1N-HÖZ	Fal előtt futó, egyszárnyú tolóajtó-rendszer
ALAGÚT AZ SP2N-HEZ	Fal előtt futó, kétszárnyú tolóajtó-rendszer
ALAGÚT AZ SP1C.100-HÖZ	Egyszárnyú, falban 100-ös kazettában futó tolóajtó-rendszer
ALAGÚT AZ SP2C.100-HÖZ	Kétszárnyú, 100-ös kazettába beépíthető tolóajtó-rendszer
ALAGÚT AZ SP1C.125-HÖZ	Egyszárnyú, falban 125-ös kazettában futó tolóajtó-rendszer
ALAGÚT AZ SP2C.125-HÖZ	Kétszárnyú, 125-ös kazettába beépíthető tolóajtó-rendszer
ZN1 beépítés	A fal beépítése az egyik oldalon az SP1C.100-as és SP1C.125-ös egyszárnyú rendszereknél
ZN2 beépítés	A fal beépítése az egyik oldalon az SP2C.100-as és SP2C.125-ös kétszárnyú rendszereknél

FALCOS ÁLLÍTHATÓ SZÉLESSÉGŰ TOKOK

	,60"	,70"	,80"	,90"	,100"	,110"	,120"	,130"	,140"	,150"	,160"	,170"	,180"	,190"
Falnyílás szélessége	688	788	888	988	1088	1188	1288	1388	1488	1588	1688	1788	1888	1988
Tok külső szélessége	648	748	848	948	1048	1148	1248	1348	1448	1548	1648	1748	1848	1948
Tok belmérete	604	704	804	904	1004	1104	1204	1304	1404	1504	1604	1704	1804	1904
A toktakarás szélessége takaróléc 6 cm / takaróléc 8 cm	746/786	846/886	946/986	1046/1086	1146/1186	1246/1286	1346/1386	1446/1486	1546/1586	1646/1686	1746/1786	1846/1886	1946/1986	2046/2086
Falnyílás magassága	2060	2060	2060	2060	2060	2060	2060	2060	2060	2060	2060	2060	2060	2060
Tok külső magassága	2040	2040	2040	2040	2040	2040	2040	2040	2040	2040	2040	2040	2040	2040
Tok belső magassága	2018	2018	2018	2018	2018	2018	2018	2018	2018	2018	2018	2018	2018	2018
Takaróléc külső magassága 6 cm lécc/8 cm lécc	2089/2109	2089/2109	2089/2109	2089/2109	2089/2109	2089/2109	2089/2109	2089/2109	2089/2109	2089/2109	2089/2109	2089/2109	2089/2109	2089/2109

FALC NÉLKÜLI ÁLLÍTHATÓ AJTÓTOK

	,60"	,70"	,80"	,90"	,100"	,110"	,120"	,130"	,140"	,150"	,160"	,170"	,180"
Falnyílás szélessége	713	813	913	1013	1113	1213	1313	1413	1513	1613	1713	1813	1913
Tok külső szélessége	673	773	873	973	1073	1173	1273	1373	1473	1573	1673	1773	1873
Tok belmérete	629	729	829	929	1029	1129	1229	1329	1429	1529	1629	1729	1829
A toktakarás szélessége takaróléc 6 cm / takaróléc 8 cm	771/811	871/911	971/1011	1071/1111	1171/1211	1271/1311	1371/1411	1471/1511	1571/1611	1671/1711	1771/1811	1871/1911	1971/2011
Falnyílás magassága	2073	2073	2073	2073	2073	2073	2073	2073	2073	2073	2073	2073	2073
Tok külső magassága	2053	2053	2053	2053	2053	2053	2053	2053	2053	2053	2053	2053	2053
Tok belső magassága	2031	2031	2031	2031	2031	2031	2031	2031	2031	2031	2031	2031	2031
Takaróléc külső magassága 6 cm lécc/8 cm lécc	2102/2122	2102/2122	2102/2122	2102/2122	2102/2122	2102/2122	2102/2122	2102/2122	2102/2122	2102/2122	2102/2122	2102/2122	2102/2122



ACÉL AJTÓTOK

KERETES ÉS LEMEZELT és GRAF ÜVEG AJTÓSZÁRNYAKHOZ

ACÉLBÓL KÉSZÜLT ÁLLÍTHATÓ (ÁTFOGÓ) AJTÓTOK,

lemez vastagsága 1,5 mm

Hegesztett és RAL 9003, 9010, 9016, 8003, 8017, 7016, 7022, 7047, 1001 színre festett

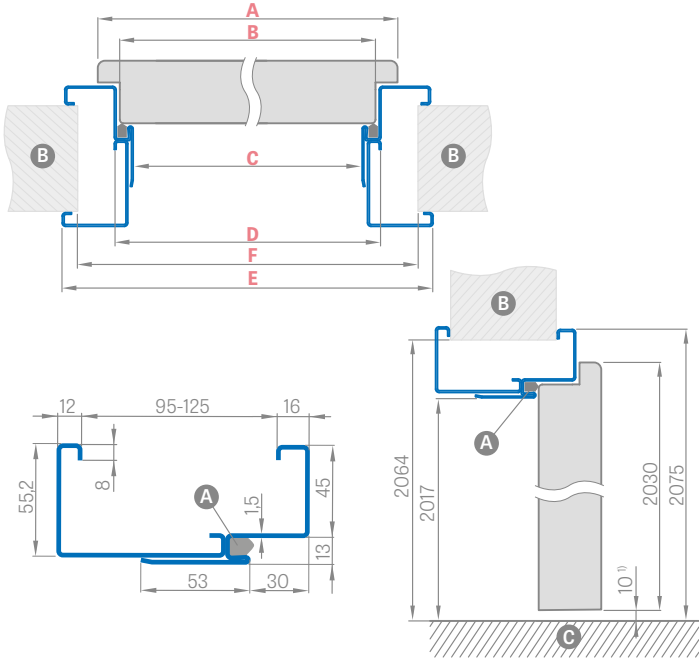

ACÉLBÓL KÉSZÜLT NAGY SAROKTOK,

lemez vastagsága 1,2 mm

Hegesztett és RAL 9003, 9010, 9016, 8003, 8017, 7016, 7022, 7047, 1001 színre festett

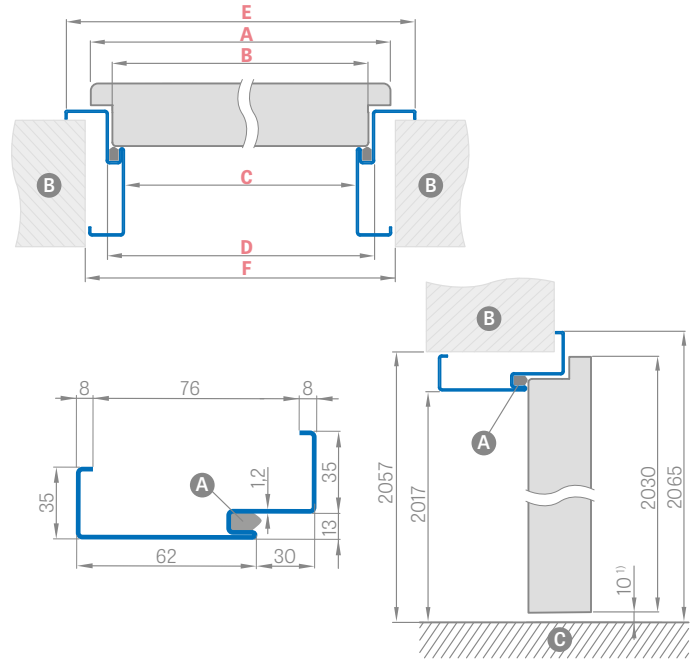

¹⁾ az ajtótok mérettoleranciájából adódó megengedett eltérés +- 3mm (ajánlott a beszerelés előtt ellenőrizni)

Ajtószélesség	A	B	C	D	E	F
„60”	644	617	601	627	717	695
„70”	744	717	701	727	817	795
„80”	844	817	801	827	917	895
„90”	944	917	901	927	1017	995
„100”	1044	1017	1001	1027	1117	1095
„110”	1144	1117	1101	1127	1217	1195

Ajtószélesség	A	B	C	D	E	F
„60”	644	617	601	627	697	681
„70”	744	717	701	727	797	781
„80”	844	817	801	827	897	881
„90”	944	917	901	927	997	981
„100”	1044	1017	1001	1027	1097	1081
„110”	1144	1117	1101	1127	1197	1181

Beállítási tartomány min.-max (mm)

95-125
125-155
155-185
185-215
215-245
245-275
275-305

RAL



RAL 9003 RAL 9010 RAL 9016 RAL 8003 RAL 8017 RAL 7016 RAL 7022 RAL 7047 RAL 1001

SAROKTOK BEÉPÍTÉSE

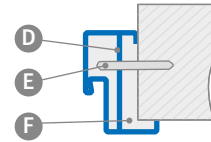

- A** – tömítés
- B** – fal
- C** – padló
- D** – rögzítő dübel
- E** – tipli
- F** – kitöltendő

FELÁRAS EXTRÁK

elektromos zár

lapmegerősítés az önzáró alatt

horganyzott lemezelt kivitelben

+10%

„100” vagy „110” állítható ajtótok

„100” vagy „110” fix ajtótok

ajtótok kétszárnyú ajtóhoz

egyedi árajánlat

rendhagyó RAL (nem terjed ki intenzív, gyöngyház és fémes színekre)

felár 10%



TAKARÓLÉCES ÁLLÍTHATÓ AJTÓTOK

ACÉL AJTÓTOKHOZ

KILINCS BEHELYEZÉSE A TAKARÓLÉCES TOKBA

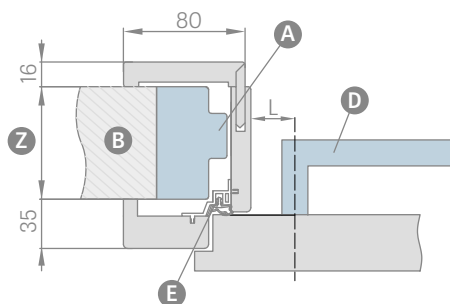

L – a kilincs tengelye és az ajtótok léccének éle közötti távolság

L = 23 mm a lemezelt ajtók esetében, SYDNEY vagy QUBIK kilincs hosszú zárcím, 126. old.

L = 28 mm a STILE keretes ajtók esetében (a kínálatban található, beltéri ajtókhöz szánt kilincsek mindegyike választható)

FIGYELEM: A kilincs címének méretét beszerelés előtt ellenőrizni kell.

A takaróléces ajtótok 200 mm feletti tartományban kettő, a 320 mm felettiben pedig három elemből áll.

TAKARÓLÉCES AJTÓTOKOK ELÉRHETŐ SZÉLESSÉGE:

60 70 80 90 100

		Beállítási tartomány min.-max. (mm)
1 elem		80-100
		100-120
		120-140
		140-160
		160-180
2 elem		180-200
		200-220
		220-240
		240-260
		260-280
3 elem		280-300
		300-320
		320-340
		340-360
		360-380
	380-400	
	400-420	
	420-440	

A TAKARÓLÉCES AJTÓTOK ÁBRÁJA

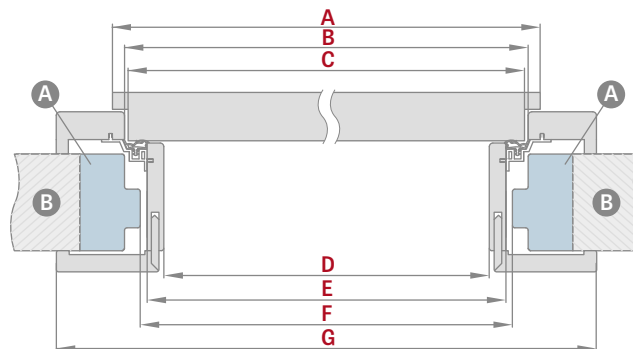

Ajtószélesség	A	B	C	D	E	F	G
„60”	644	624	618	564	592	598	733
„70”	744	724	718	664	692	698	833
„80”	844	824	818	764	792	798	933
„90”	944	924	918	864	892	898	1033
„100”	1044	1024	1018	964	992	998	1133

F – az acélból készült ajtótok nyílásának minimális méretei takaróléces ajtótok szerelése esetén. Ez a méret legfeljebb 20 mm-rel lehet nagyobb az ajánlottnál. Bővített belső méret esetén figyelni kell arra, hogy a takaróléc megfelelően takarja a falat.

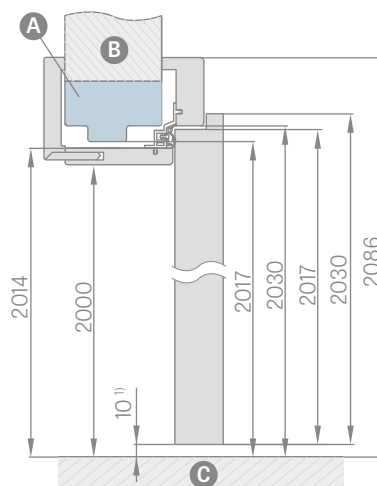

¹⁾ az ajtótok mérettoleranciájából adódó megengedett eltérés +- 3mm (ajánlott a beszerelés előtt ellenőrizni)

A – acélból készült ajtótok

B – fal

C – padló

D – kilincs

E – alumíniumprofil tömítéssel

Z – 80 mm-től 255 mm-ig

- 120 mm-es szélesítés a takaróléces ajtótokhoz
- Sztenderd szegőléc takaróléces tokhoz
- Meghosszabbító szegőléc
- A 60, 70, 80, 90 és 100-as szélességű alagút típusú ajtótok állítható takaróléces ajtótok árában
- Az alagút méretei megegyeznek a takaróléces ajtótok méreteivel (nincs furat a zsanér és a zárólemez alá, de rendelkezik tömítéssel)



FORDÍTOTT AJTÓTOK

FORDÍTOTT AJTÓSZÁRNY

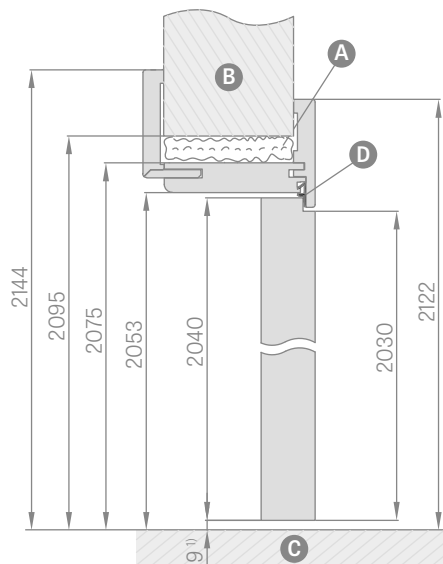
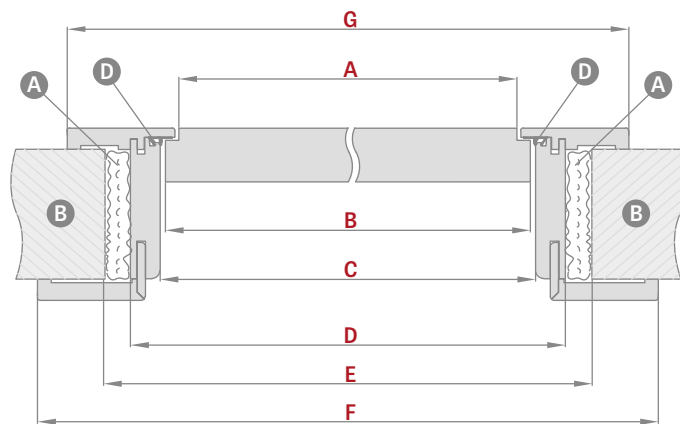
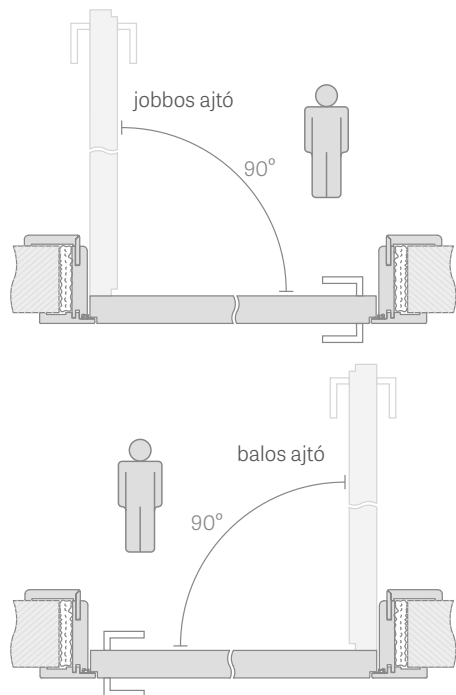

FORDÍTOTT AJTÓTOK BEÁLLÍTÁSI TARTOMÁNYA

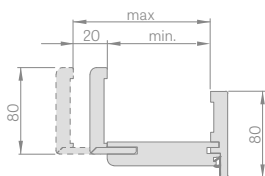

Beállítási tartomány min.-max. (mm)	
1 elem	75-95
	95-115
	115-135
2 elem	135-155
	155-175
	175-195
	195-215
	215-235
	235-255
	255-275
	275-295
	295-315
	315-335
335-355	

¹⁾ az ajtótok mérettoleranciájából adódó megengedett eltérés +- 3mm (ajánlott a beszerelés előtt ellenőrizni)

Ajtószélesség	A	B	C	D	E	F	G
„60”	624	644	652	696	736	834	791
„70”	724	744	752	796	836	934	891
„80”	824	844	852	896	936	1034	991
„90”	924	944	952	996	1036	1134	1091
„100”	1024	1044	1052	1096	1136	1234	1191
„110”	1124	1144	1152	1196	1236	1334	1291

A purhab **B** fal **C** padló **D** gumitömítés

- A fordított ajtószárny ajtótokja alapkövetelményben 8 cm-es, 45 fokban vagy felár ellenében 90 fokban csatlakoztatott szegőléccel kapható (75-95 mm-es tartományban nem kapható) **ÚJDONSÁG**
- Az ajtótok kettő, zárt ajtószárny esetén ún. láthatatlan zsanérral van ellátva
- Elérhető dekorfólia színű zsanérok: GREKO, PREMIUM, CPL és TITÁN FEHÉR UV lakk
- Csere fekete színű zsanérra és zárólemezre
- 120 mm-es szélesítés a fordított, dekorfóliás és lakkolt ajtótokhoz
- 2 cm-rel meghosszabbított állítható szegőléc, valamint sztender szegőléc állítható ajtótokhoz, minden dekorfólia és lakk esetében
- A 255 mm feletti tartományú ajtótok két elemből áll
- A falhoz ragasztott, felár ellenében választható felső panelek a 134. oldalon található

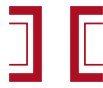

ÁLLÍTHATÓ AJTÓTOK

FALC NÉLKÜLI AJTÓSZÁRNYAK

80-95mm TARTOMÁNYBAN ÁLLÍTHATÓ AJTÓTOK

takaróléc 6 cm / takaróléc 8 cm

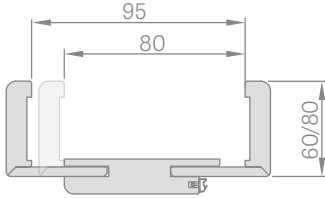

A 80-95 mm tartományú ajtótokokban a szegőléceket a kívánt méretig saját kezűleg kell kiszabni

TOK ILLESZTÉSE

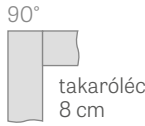

ÁLLÍTHATÓ AJTÓTOK ÁBRÁJA

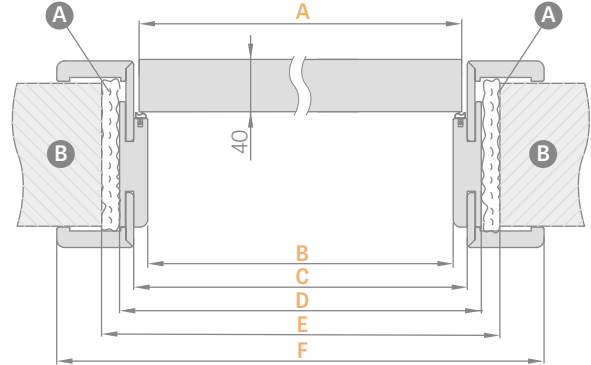

ÁLLÍTHATÓ TOK BEÁLLÍTÁSI TARTOMÁNYA

takaróléc 6 cm / takaróléc 8 cm

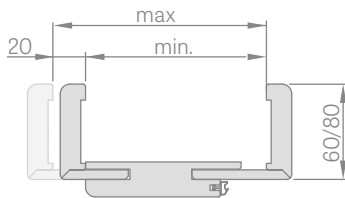

Ajtószélesség	A	B	C	D	E	F
„60”	644	629	651	673	714	771*/811**
„70”	744	729	751	773	814	871*/911**
„80”	844	829	851	873	914	971*/1011**
„90”	944	929	951	973	1014	1071*/1111**
„100”	1044	1029	1051	1073	1114	1171*/1211**
„110”	1144	1129	1151	1173	1214	1271*/1311**

* takaróléc 6 cm / ** takaróléc 8 cm

Beállítási tartomány min.-max. (mm)	
1 elem	80-95
	95-115
	115-135
	135-155
	155-175
	175-195
2 elem	195-215
	215-235
	235-255
	255-275
	275-295
	295-315
	315-335
	335-355
	355-375
	375-395
395-415	

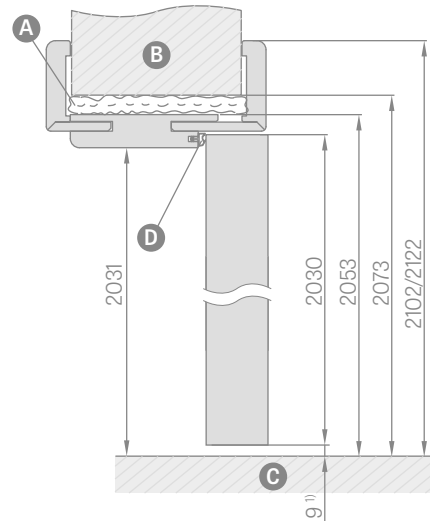

¹⁾ az ajtótok mérettoleranciájából adódó megengedett eltérés +- 3mm (ajánlott a beszerelés előtt ellenőrizni)

A purhab **B** fal **C** padló **D** gumitömítés

- A falc nélküli CPL0,2 állítható ajtótok a CPL0,7 ajtószárnyakkal is összeállítható
- Csere fekete színű zsanérra és zárólemezre
- Csak a 8 cm-es takaróléccel ellátott ajtótokokban illeszthető 90 fokban. Felár ellenében 90 fokos illesztés
- A 295 mm feletti tartományú ajtótok két elemből áll
- Az állítható ajtótok ára a kétszárnyú ajtóhoz + **30%**
- 120 mm-es toldóelem falc nélküli, dekorfóliás, valamint CPL 0,2 és lakkozott tokhoz
- 2 cm-rel meghosszabbított állítható szegőlécc, valamint sztenderd szegőlécc állítható ajtótokhoz, minden dekorfólia, CPL 0,2 és lakk esetében
- A 60, 70, 80, 90 és 100-as szélességű alagút típusú ajtótok állítható falcos ajtótok ára (lásd táblázat a 163. oldalon).
- A 110, 120, 130, 140, 150, 160, 170, 180 és 190-es szélességű alagút típusú ajtótok ára a falcos, kétszárnyú ajtó állítható ajtótokának árában (lásd táblázat a 163. oldalon)
- falhoz ragasztott felső panelek (csak állítható tok és 8 cm-es szegőlécc esetén) - 134. old.

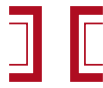

FIX AJTÓTOK

FALCOS AJTÓSZÁRNYAK

FIX AJTÓTOK

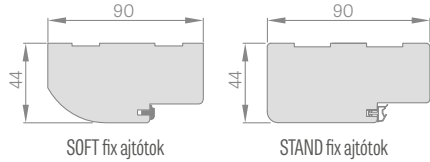

- FINISH
- GREKO
- ST CPL és PREMIUM
- CPL 0,2
- LAKKOZOTT

CSATOS SZEGŐLÉC 6 cm és 8 cm (a készlet 3 db. csatot tartalmaz)

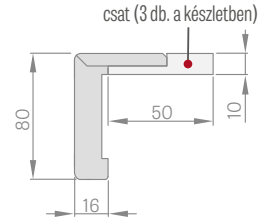

- FINISH
- GREKO
- ST CPL és PREMIUM
- CPL 0,2
- LAKKOZOTT

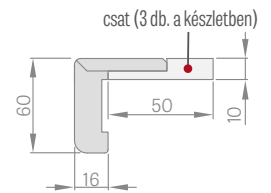

TAKARÓLÉC 8 mm

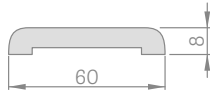

- FINISH
- GREKO
- ST CPL és PREMIUM
- CPL 0,2
- LAKKOZOTT

TAKARÓLÉC 16 mm

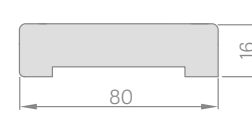

- FINISH
- GREKO
- ST CPL és PREMIUM
- CPL 0,2
- LAKKOZOTT

Az ár 2 db x 213,5 cm valamint 1 db x 112 cm-es elemet tartalmaz (a „60”-„90” szélességű ajtószárnyak esetében)
Az ár 3 db x 213,5 cm-es elemet tartalmaz (a „100”-„190” szélességű ajtószárnyak esetében)

Az ár 2 db x 214,5 cm valamint 1 db x 112 cm-es elemet tartalmaz (a „60”-„80” szélességű ajtószárnyak esetében)
Az ár 3 db x 214,5 cm-es elemet tartalmaz (a „90”-„180” szélességű ajtószárnyak esetében)

NEGYEDKÖRLÉC

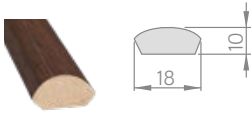

- FINISH
- GREKO
- ST CPL és PREMIUM
- LAKKOZOTT

Az ár 2 db x 211,5 cm valamint 1 db x 106,5 cm-es elemet tartalmaz (a „60”-„90” szélességű ajtószárnyak esetében)
Az ár 3 db x 211,5 cm-es elemet tartalmaz (a „100”-„190” szélességű ajtószárnyak esetében)

STAND és SOFT FIX AJTÓTOK ÁBRÁJA

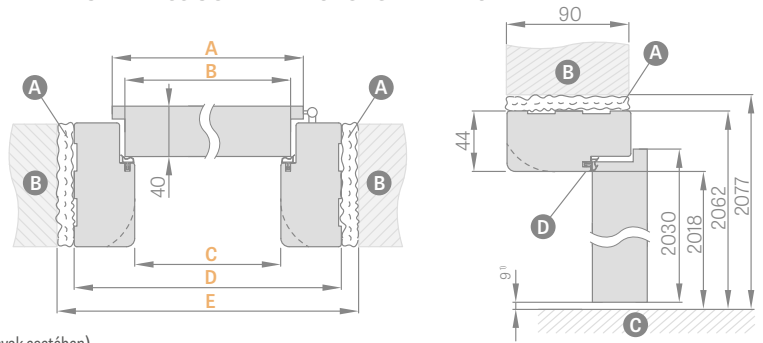

¹⁾ az ajtótok mérettoleranciájából adódó megengedett eltérés +-3mm (ajánlott a beszerelés előtt ellenőrizni)

ELEKTROMOS ZÁR

PADLÓSZEGÉLYLÉC hossza: 2,40 fm
furnézott
lakkozott

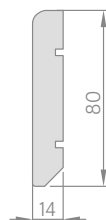

- A padlószegélyléc nedvességálló MDF-ből készült. Választék: TTÁN FEHÉR UV-lakk, fólia: GREKO, ST CPL, PREMIUM és festés előtti alapozó fóliával.
- Felszerelés: falra ragasztással

Ajtószélesség	A	B	C	D	E
„60”	644	618	604	692	722
„70”	744	718	704	792	822
„80”	844	818	804	892	922
„90”	944	918	904	992	1022
„100”	1044	1018	1004	1092	1122
„110”	1144	1118	1104	1192	1222

A purhab **B** fal **C** padló **D** gumitömítés

- Fix ajtótok kétszárnyú ajtóhoz + 30%
- Falc nélküli fix ajtótok – nincs
- A CPL 0,2 fix ajtótok, takaróléc csatos szegőléc a CPL 0,2 ajtószárnyakkal is összeállítható
- Fekete zárólemez csak a GRAF üvegajtó tokokhoz kapható

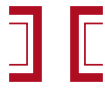

ÁLLÍTHATÓ AJTÓTOK

FALCOS AJTÓSZÁRNYAK



ÁLLÍTHATÓ AJTÓTOK 280 mm feletti BEÁLL. TARTOMÁNNYAL

Az állítható ajtótok a 280 mm feletti tartománnyal kettő (kivéve a 260-300 mm méreteket), a 400 mm felettivel pedig három elemből áll (ezek elosztása nem arányos).

ÁLLÍTHATÓ TOK BEÁLLÍTÁSI TARTOMÁNYA

takaróléc 6 cm / takaróléc 8 cm

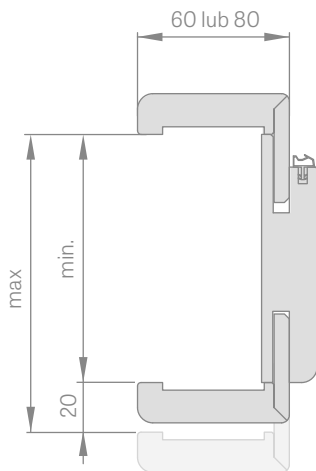

TOK ILLESZTÉSE

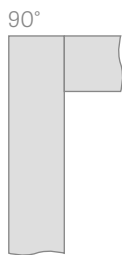

takaróléc 8 cm

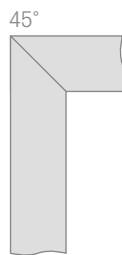

takaróléc 6 cm vagy 8 cm

ÁLLÍTHATÓ AJTÓTOK ÁBRÁJA

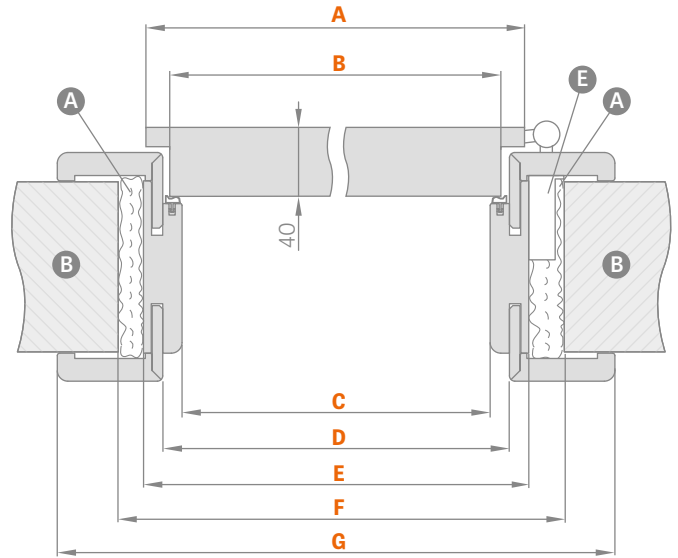

Ajtószélesség	A	B	C	D	E	F	G
„60°	644	618	604	626	648	688	746*/786**
„70°	744	718	704	726	748	788	846*/886**
„80°	844	818	804	826	848	888	946*/986**
„90°	944	918	904	926	948	988	1046*/1086**
„100°	1044	1018	1004	1026	1048	1088	1146*/1186**
„110°	1144	1118	1104	1126	1148	1188	1246*/1286**

*takaróléc 6 cm / **takaróléc 8 cm

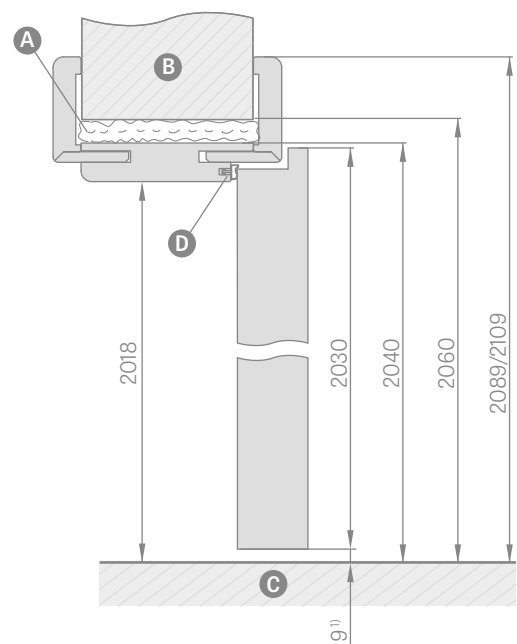

¹⁾ az ajtótok mérettoleranciájából adódó megengedett eltérés +- 3mm (ajánlott a beszerelés előtt ellenőrizni)

- A** purhab **B** fal **C** padló
- D** gumi tömítés **E** zsanér foglalat

Beállítási tartomány min.-max. (mm)	
1 elem	80-100
	100-120
	120-140
	140-160
	160-180
	180-200
	200-220
	220-240
2 elem	240-260
	260-280
	280-300
	300-320
	320-340
	340-360
	360-380
	380-400
3 elem	400-420

- A falcos CPL 0,2 állítható ajtótok a CPL 0,7 ajtószárnyakkal is összeállítható
- Csak a 8 cm-es takaróléccel ellátott ajtótokban illeszthető 90 fokban. Felár ellenében 90 fokos illesztés
- Elektromos zár
- Lapmegerősítés az önzáró alatt
- A fix és állítható ajtótok ára a kétszárnyú ajtóban + 30 %
- 2 cm-rel meghosszabbított állítható szegőléc, valamint sztenderd szegőléc állítható ajtótokhoz, minden dekorfólia, CPL 0,2 és lakk esetében
- Fekete zárólemez csak a GRAF üvegajtó tokokhoz kapható
- 120 mm-es toldóelem állítható dekorfóliás, valamint CPL 0,2 és lakkozott tokhoz
- Lehetőség van 500-520 mm-es ajtótok elkészítésére is – felár a 400-420 mm-es tok méretétől számítva 2 cm-ként
- A 60, 70, 80, 90 és 100-as szélességű, falcos és falc nélküli ajtószárnyhoz való alagút típusú ajtótok a falcos ajtó állítható tokjának árában.
- A 110, 120, 130, 140, 150, 160, 170, 180 és 190-es szélességű, falcos és falc nélküli ajtószárnyhoz való alagút típusú ajtótok ára a falcos, kétszárnyú ajtó állítható ajtótokjának árában.
- falhoz ragasztott felső panelek (csak állítható tok és 8 cm-es szegőléc esetén) - 134. old.

ERKADO
az ajtók a mi világunk

BALDUR 1, TÖLGY NATÚR KERESZTEREZETES PREMIUM dekorfóliás ajtószárny, FEKETE ST CPL dekorfóliás ajtótok, QUBIK fekete matt kilincs



BALDUR

A jótállási jegyet és az összeszerelési útmutatót a termékhez mellékelik.

A jelen katalógus tájékoztató anyagnak minősül és az aktuális árakat, valamint az aktuálisan elérhető termékeket tartalmazza.

A gyártó fenntartja a jogot az árak és az áru kínálat megváltoztatására előzetes tájékoztatás nélkül.

A színminták a valóságban eltérhetnek a jelen katalógusban bemutatott színektől. A színeket, kérjük, a forgalmazóinknál megtalálható eredeti minták alapján szíveskedjenek ellenőrizni.

A katalógusban látható fényképek tájékoztató jellegűek, így a különböző ajtószárnyméretek esetében az egyes elemek méretarányai torzulhatnak.

A katalógusban található esetleges hibákért felelősséget nem vállalunk.

Jelen katalógus a törvény értelmében nem minősül ajánlatételnek, kizárólag termékismertetőként kerül közzétételre.

Az I/2022/A változat 2022.03.01-től érvényes.

A megfelelő ajtó kiválasztását az ingatlanra vonatkozó, a hatályos jogszabályoknak és szabványoknak megfelelően elkészített műszaki terv alapján, valamint a felhasználási feltételek figyelembevételével kell elvégezni. Az ERKADO több termékváltozatot is kínál, a termék kiválasztását azonban az Ügyfélre bízva, mivel csak a Vevő vagy a Vevő nevében eljáró személy ismeri a megrendelt termék rendeltetését és felhasználási körülményeit.

Az engedélyek és tanúsítványok letölthetők a www.erkado.pl honlapról.

ERKADO Sp. z o.o.

Gościeradów-Folwark
Osiedle POM 8
23-275 Gościeradów
NIP 715-194-27-90

e-mail: biuro@erkado.pl
www.erkado.pl

Katalógus letöltése
BELTÉRI AJTÓK (pdf)



www.erkado.pl